



Electrolux



electrolux.com/register



EW8F7417QT

TR Kullanma Kılavuzu | **Çamaşır Makinesi**



Electrolux'e hoş geldiniz! Cihazımızı seçtiğiniz için teşekkür ederiz.



Sürdürülebilirlik çabalarımız doğrultusunda, kağıt varlıkları azaltıyor ve kullanım kılavuzlarını eksiksiz olarak çevrimiçi sunuyoruz. Eksiksiz kullanım kılavuzuna şuradan erişebilirsiniz: electrolux.com/manuals
electrolux.com/support adresinden kullanım önerileri, broşürler, sorun giderme bilgileri, servis ve onarım bilgileri alabilirsiniz



Cihazınız için aksesuarlar, sarf malzemeleri ve orijinal yedek parçalar satın alın: electrolux.com/shop

Önceden haber verilmeksizin değişiklik yapma hakkı saklıdır.

İÇİNDEKİLER

1. GÜVENLİK BİLGİLERİ.....	2
2. GÜVENLİK TALİMATLARI.....	4
3. ÜRÜN TANIMI.....	6
4. TEKNİK VERİLER.....	8
5. MONTAJ.....	8
6. KONTROL PANELİ VE SMARTSELECT.....	12
7. DÜĞMELER.....	13
8. İLK KEZ ÇALIŞTIRMA.....	15
9. İLK KULLANIMDAN ÖNCE.....	16
10. PROGRAMLAR.....	16
11. Wİ-Fİ - BAĞLANTI KURULUMU.....	25
12. OPSİYONLAR.....	27
13. AYARLAR.....	31
14. GÜNLÜK KULLANIM.....	33
15. BAKIM VE TEMİZLİK.....	37
16. SORUN GİDERME.....	44
17. TÜKETİM DEĞERLERİ.....	48
18. HIZLI KILAVUZ.....	49
19. TÜKETİCİNİN SEÇİMLİK HAKLARI.....	56
20. ÇEVREYLE İLGİLİ BİLGİLER.....	57

1. GÜVENLİK BİLGİLERİ



Cihazın montajı ve kullanımından önce, verilen talimatları dikkatlice okuyun.

Üretici, yanlış kurulum veya kullanımdan kaynaklanan yaralanma ya da hasarlardan sorumlu değildir. Talimatları, ileride kullanabilmeniz için her zaman güvenli ve kolay ulaşılabilir bir yerde tutun.

1.1 Çocukların ve tehlikeye açık kişilerin güvenliği

- Bu cihaz, gözetim altında bulunmaları veya cihazın güvenli şekilde kullanımı ve oluşabilecek tehlikeler hakkında bilgi verilmesi kaydıyla 8 yaş ve üzeri çocuklar ile fiziksel, duyuşsal veya zihinsel kapasitesi düşük ya da bilgi ve deneyimi olmayan kişiler tarafından kullanılabilir.
- 3 ile 8 yaş arasındaki çocuklar ve ileri düzey zihinsel ile fiziksel engellere sahip kişiler sürekli olarak gözlemlenmedikçe bu ürünü tek başına kullanmamalıdır.
- 3 yaşından küçük çocuklar, sürekli olarak gözlemlenmedikçe cihazdan uzak tutulmalıdır.
- Cihazla oynamalarını sağlamak için çocukların gözetim altında bulundurulması gerekmektedir.
- Tüm ambalajları çocuklardan uzak tutun ve uygun şekilde bertaraf edin.
- Deterjanları çocuklardan uzak tutun.
- Kapı açıkken, çocukları ve evcil hayvanları makineden uzak tutun.
- Temizlik ve kullanıcı tarafından gerçekleştirilen bakım işlemleri, gözetim altında olmadıkları sürece çocuklar tarafından gerçekleştirilmemelidir.

1.2 Genel Güvenlik

- Bu cihaz yalnızca makinede yıkanabilen ev tipi çamaşırkların yıkanması amacıyla tasarlanmıştır.
- Bu cihaz kapalı bir ortamda standart ev içi kullanım için tasarlanmıştır.
- Bu cihaz; ofis, otel misafir odası, oda-kahvaltı misafir odası, çiftlik konukevi ve bu tür kullanımın (ortalama) ev içi kullanım seviyelerini aşmadığı diğer benzer konaklama yerlerinde de kullanılabilir.
- Cihazın teknik özelliklerini kesinlikle deęiştirmeyin.
- Cihazın maksimum çamaşır yükü 10.0 kg'dır. Her program için belirlenmiş olan maksimum çamaşır yükünü aşmayın ("Programlar" bölümüne bakın).

- Çıkış bağlantısının su giriş noktasındaki çalışma su basıncı, 0,5 bar (0,05 MPa) ve 10 bar (1,0 MPa) arasında olmalıdır.
- Tabandaki havalandırma menfezleri bir halı, paspas veya herhangi bir zemin örtüsü ile kapatılmamalıdır.
- Cihaz, yalnızca birlikte gelen yeni hortum setleri veya Yetkili Servisten tedarik edilen diğer hortum setleri kullanılarak ana su şebekesine bağlanmalıdır.
- Eski hortum setleri tekrar kullanılmamalıdır.
- Elektrik kablosunun zarar görmesi durumunda elektrik nedeniyle bir tehlike oluşmasına engel olmak için bu kablo; üretici, Yetkili Servis veya benzer nitelikteki kalifiye bir kişi tarafından değiştirilmelidir.
- Herhangi bir bakım işleminden önce, cihazı devre dışı bırakın ve elektrik fişinin bağlantısını kesin.
- Cihazı temizlemek için yüksek basınçlı su spreylere ve/veya buhar kullanmayın.
- Cihazı nemli bir bezle temizleyin. Sadece nötr deterjanlar kullanın. Aşındırıcı ürünler, aşındırıcı ovma bezleri, çözücüler veya metal cisimler kullanmayın.

2. GÜVENLİK TALİMATLARI

2.1 Montaj



Kurulum, ülke düzenlemelerine uygun olarak yapılmalıdır.

- Plastik ara parçaya sahip lastik burçlar dahil, ambalajı ve nakliye civatalarının tamamını sökün.
- Nakliye civatalarını güvenli bir yerde saklayın. Gelecekte, cihaz farklı bir yere taşındığı zaman, iç parçalarda hasarı önlemek adına tamburu sabitlemek için takılmalıdır.
- Cihazı hareket ettirdiğinizde dikkatli olun, cihaz ağırdır. Her zaman koruyucu eldiven ve koruyuculu ayakkabı kullanın.
- Cihazla birlikte verilen montaj talimatlarını takip edin.

- Hasarlı bir cihazı monte etmeyin ya da kullanmayın.
- Cihazı, sıcaklığın 0°C'den daha az olduğu ya da hava durumundan etkilenebileceği yerlere monte etmeyin veya buralarda kullanmayın.
- Cihazın kurulacağı zemin düz, dengeli, ısıya dayanıklı ve temiz olmalıdır.
- Cihaz çevresinde ve zeminde hava sirkülasyonu olduğundan emin olun.
- Cihaz sabit bir konumda olduğunda, bir su terazisi kullanarak tam olarak düz olup olmadığını kontrol edin. Düzgün değilse, düz hale gelene dek ayakları ayarlayın.
- Cihazı doğrudan yerdeki su boşaltma yerinin üstüne kurmayın.
- Cihaza su sıkmayın ve cihazı aşırı neme maruz bırakmayın.
- Cihazı, kapağın tamamen açılmasını engelleyecek bir yere kurmayın.
- Cihazın altına olası su kaçağını toplamak için kapalı bir kap koymayın. Hangi

aksesuarların kullanılabilceğini belirlemek için Yetkili Servis ile temasa geçin.

2.2 Elektrik bağlantısı

⚠ UYARI!

Yangın ve elektrik çarpması riski.

- UYARI: Bu cihaz bina içindeki topraklama bağlantısına kurulacak / bağlanacak şekilde tasarlanmıştır.
- Daima düzgün takılmış, elektrik çarpmasına karşı korumalı bir priz kullanınız.
- Anma değeri plakasındaki parametrelerinin ana güç kaynağının elektrik gücüne uygun olduğundan emin olun.
- Priz çoğaltıcılarını ve uzatma kablolarını kullanmayın.
- Elektrik fişine ve kablosuna zarar vermemeye özen gösterin. Cihazın ana kablosunun değiştirilmesi gerekirse, bu işlem Yetkili Servis tarafından yapılmalıdır.
- Fişi prize sadece montaj tamamlandıktan sonra takın. Kurulumdan sonra elektrik fişine erişilebildiğinden emin olun.
- Elektrik kablosuna ya da fişine ıslak elle dokunmayın.
- Cihazın fişini prizden çıkarmak için elektrik kablosunu çekmeyin. Her zaman fişten tutarak çekin.

2.3 Su bağlantısı

- Giriş suyu sıcaklığı 25 °C'yi geçmemelidir.
- Su hortumlarına zarar vermeyin.
- Yeni borulara veya uzun süre kullanılmamış olan borulara bağlamadan önce, herhangi bir tamir işlemi gerçekleştirirken veya yeni cihazlar takarken (su metreleri vb.) temiz su gelene dek suyu akıtın.
- Cihaz ilk kez kullanıldığında veya ilk kez kullanıldıktan sonra görülebilir su kaçağı olmadığından emin olun.
- Giriş hortumu kısa kalıyorsa uzatma hortumu kullanmayın. Giriş hortumunun değiştirilmesi için Yetkili Servis Merkeziyle iletişime geçin.
- Cihazın ambalajını açarken, tahliye hortumundan su aktığını görmek

mümkündür. Bunun sebebi ise cihazın, fabrikada su kullanılarak test edilmesidir.

- Tahliye hortumunu maksimum 400 cm uzatabilirsiniz. Diğer tahliye hortumu ve uzatmasıyla ilgili olarak Yetkili Servis Merkezi ile iletişime geçin.
- Kurulumdan sonra musluğu erişilebildiğinden emin olun.

2.4 Kullan

⚠ UYARI!

Yaralanma, elektrik çarpması, yangın, yanma veya cihazın zarar görme riski söz konusudur.

- Deterjan ambalajının üzerindeki güvenlik talimatlarına uyun.
- Yanıcı veya yanıcı ürünlerle ıslanan nesnelere cihazın içine, yanına veya üstüne koymayın.
- Aşırı şekilde yağ, gres ve diğer yağlı maddelerle kirlenen çamaşırları yıkamayın. Çamaşır makinesinin kauçuk parçalarına zarar verebilir. Bu çamaşırları çamaşır makinesine doldurmadan önce ön yıkama yapın.
- Program çalışırken kapak camına dokunmayın. Cam sıcak olabilir.
- Çamaşırlardaki tüm metal nesnelere çıkarıldığından emin olun.

2.5 Servis

- Cihazı onarmak için yetkili bir Servis Merkezine başvurun. Yalnızca orijinal yedek parçaları kullanın.
- Kendinizin yapacağı veya profesyonel olmayan onarımın güvenliği olumsuz etkileyebileceğini ve garantiyi geçersiz kılabileceğini dikkate alın.
- Modelin üretimi durdurulduktan sonra aşağıdaki yedek parçalar en az 10 yıl boyunca mevcut olacaktır: motor ve motor fırçaları, motor ve tambur arasındaki bağlantı parçaları, pompalar, amortisörler ve yaylar, yıkama tamburu, kazan örümcek ve ilgili bilyeli rulmanlar, ısıtıcılar ve ısı pompaları ve borular dahil olmak üzere ısıtıcı elemanlar ve hortumlar, vanalar, filtreler ve aquastops dahil olmak üzere ilgili ekipmanlar, baskılı devre kartları, elektronik ekranlar, basınç anahtarları, termostatlar ve sensörler,

sıfırlama yazılımı dahil yazılım ve aygıt yazılımı, kapak, kapak menteşesi ve contaları, diğer mühürler, kapak kilitleme aksami, deterjan çekmeceleri gibi plastik çevre birimleri. Bu süre, ülkenizde daha uzun olabilir. Daha fazla bilgi için lütfen web sitemizi ziyaret edin.

- Bu yedek parçaların bazılarının yalnızca profesyonel servis personeline yönelik olduğunu ve yedek parçaların tamamının tüm modeller için geçerli olmadığını dikkate alınız.
- Bu ürünün içindeki lamba(lar) ve ayrı satılan yedek parça lambalar ile ilgili olarak: Bu lambaların sıcaklık, titreşim, nem gibi ev aletlerindeki aşırı fiziksel koşullara dayanması ya da cihazın çalışma durumu hakkında bilgi vermesi amaçlanmıştır. Diğer uygulamalarda kullanılmak üzere tasarlanmamışlardır ve

ev odası aydınlatması için uygun değildir.

2.6 Eski ürünü elden çıkarma

⚠ UYARI!

Yaralanma ve boğulma riski.

- Cihazın fişini ana elektrik ve su kaynaklarından çekin.
- Cihaza yakın şebeke elektrik kablosunu kesin ve atın.
- Çocukların veya evcil hayvanların tambura sıkışmasını önlemek için kapı mandalını kaldırın.
- Cihazı Atık Elektrikli ve Elektronik Cihaz (WEEE)'in bertaraf edilmesiyle ilgili yerel düzenlemelere göre bertaraf edin.

3. ÜRÜN TANIMI

3.1 Diğer özellikler

Yeni çamaşır makinanız, düşük su, enerji ve deterjan tüketimi ile çamaşırların etkili bir şekilde yıkanması ve kumaşın uygun şekilde bakımı için tüm modern gereksinimleri karşılar.

- **Etkileşimli dinamik gösterge ekranı** cihazın ayar ve kullanımının daha hızlı ve kolay olmasını sağlar.
- **Wi-Fi bağlantısı** ve **Uzaktan Başlatma** size uzaktan kontrol aracılığıyla program başlatma, makinanızın ayarlarına ulaşma ve program durumunu kontrol etme imkanı sağlar.
- **SteamCare sistemi, buhar Yünlü ve Buharlı Tazeleme** programları en hassas çamaşırlarınızın dahi buharla tazelenerek yeni yıkanmış hissi vermesini sağlar ve mükemmel kumaş bakım çözümleri sunar. Kırışıklıkları ve sinmiş kokuları gidermek ve giysilerinizin “yeni yıkanmış” gibi güzel kokmasını sağlamak için **Electrolux** tarafından özel olarak geliştirilen ferahlatıcı buhar parfümünü kullanın.
- **UltraCare teknolojisi** deterjanı veya yumuşatıcının çamaşırlara ulaşmadan önce su içerisinde tamamen karıştırılıp çözünerek aktive edilmesini, böylece

giysilerinizin en iyi performansla yıkanmasını ve yumuşatılmasını sağlar. Böylece deterjan ve yumuşatıcı giysilerinizin dokusuna derinlemesine işleyerek mükemmel bakım sağlar.

- **Pods® için bir deterjan bölmesi de dahil olmak üzere her tür deterjana özel deterjan bölmesi bulunan UniversalDose çekmecesini**, deterjanı optimum şekilde dağıtan ve karıştıran ve her yıkamadan sonra deterjan kalıntılarını çözen bir sistemle donatılmıştır.
- Buhar ile kıyafetleri hızlı ve kolay bir şekilde tazeleyebilirsiniz. Hassas buhar programları giysilerinize sinen kokuları giderir ve kırışıklıkları azaltır böylece ütü için fazla zaman harcamanıza gerek kalmaz.
- **Steam Anticrease seçeneği**, kumaşların gevşeyerek kırışıkların giderilmesi için programı buhar aşaması ile tamamlar. Ütölemek artık çok daha kolay!
- **SensiCare System** teknolojisi, çamaşır ağırlığını hızlıca algılayarak 30 saniye içinde tahmini program süresini görüntüler. Çamaşır yüküne ve kumaş tipine göre program akışını ve süresini güncelleyerek gereğinden fazla zaman, enerji ve su tüketimini önler.

3.2 Cihaza genel bakış

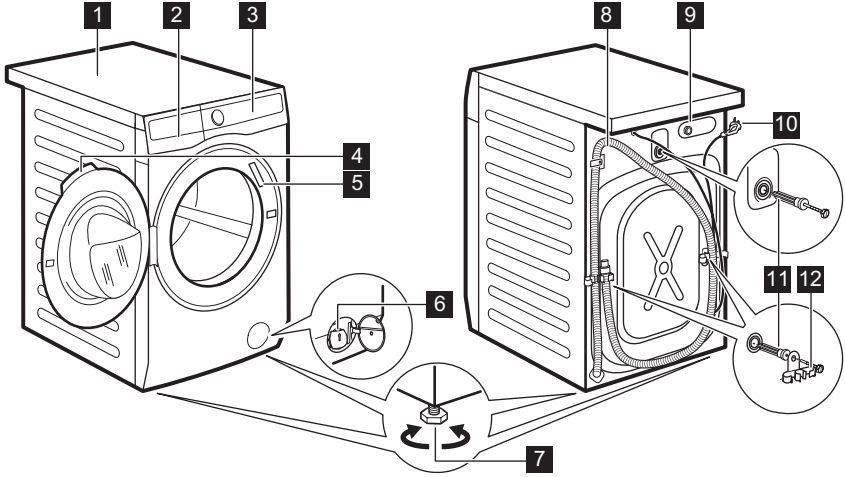

- 1 Üst tabla
- 2 Deterjan gözü
- 3 Kontrol paneli
- 4 Kapak tutamağı
- 5 Bilgi etiketi
- 6 Tahliye pompası filtresi
- 7 Cihaz seviyesini ayarlamak için ayaklar

- 8 Tahliye hortumu
- 9 Su giriş hortumu bağlantısı
- 10 Elektrik kablosu
- 11 Nakliye cıvataları
- 12 Hortum desteği

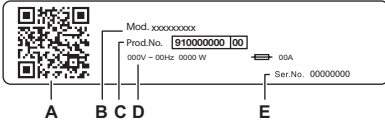

Bilgi etiketi şunları bildirir:

- A. QR kodu
- B. Model adı
- C. Ürün numarası
- D. Elektrik sınıflandırmaları
- E. Seri numarası

Uygulamamızı akıllı cihazınızdaki uygulama mağazasından indirmek için kamera ile **QR kodunu** tarayın ve gerekli adımları izleyin. Ürününüzü kaydedin ve özelliklerinden en iyi şekilde yararlanın.

- En iyi özelliklerin nasıl kullanılacağına ilişkin cihaz bilgilerinize, belgelerinize ve makalelerinize erişin (Kullanım Kılavuzu ayrıca electrolux.com/manuals adreslerinde de mevcuttur)
- Kullanım tavsiyesi, sorun giderme, servis ve onarım bilgileri alın (ayrıca electrolux.com/support adreslerinde de mevcuttur)
- Cihazınız için aksesuarlar, Sarf Malzemeleri ve Orijinal Yedek parçalar satın alın (electrolux.com/shop adreslerinde de bulabilirsiniz)

4. TEKNİK VERİLER

Boyut	Genişlik/ Yükseklik/ Toplam derinlik	59.7 cm /84.7 cm /63.6 cm
Elektrik bağlantısı	Voltaj Genel güç Sigorta Frekans	230 V 2100 W 10 A 50 Hz
Düşük voltajlı ekipmanın neme karşı koruması olmadığı durumlarda, koruyucu kapak tarafından sağlanan katı parçacıkların ve nemin girmesine karşı koruma seviyesi		IPX4
Su girişi basıncı	Minimum Maksimum	0,5 bar (0,05 MPa) 10 bar (1,0 MPa)
Su bağlantısı ¹⁾		Soğuk su
Maksimum Çamaşır Yüğü	Pamuk	10.0 kg

1) Su giriş hortumunu 3/4" vida dişli bir su musluğuna bağlayın.

5. MONTAJ

⚠ UYARI!

Güvenlik bölümlerine bakın.

5.1 Ambalajından çıkarma

1. Kapağı açın. Tüm çamaşırıları tamburdan çıkarın.

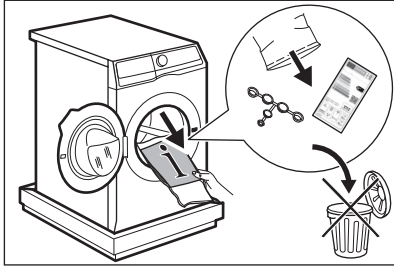

i

Makineyle birlikte sunulan aksesuarlar modele bağlı olarak değişebilir.

2. Ambalaj malzemesini cihazın arkasında zemine koyun ve cihazı dikkatle arka tarafının üzerinde yere yerleştirin. Korumayı alttan çıkarın.

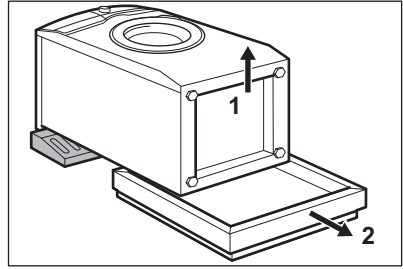

⚠ DİKKAT!

Çamaşır makinesini ön tarafı üstüne yatırmayın.

3. Makineyi tekrar dik konuma getirin. Elektrik kablosunu ve tahliye hortumunu, hortum tutucularından çıkarın.

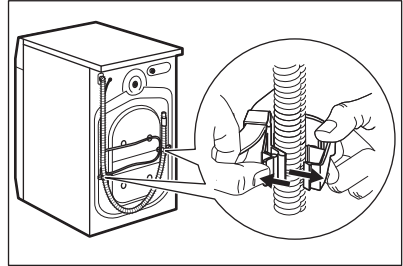



Tahliye hortumundan su akabilir, bu durum normaldir. Bunun nedeni, çamaşır makinesinin fabrikada test edilmiş olmasıdır.

4. Üç nakliye civatasını çıkarın ve plastik ara parçaları sökün.

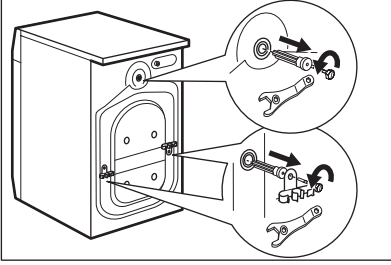

Cihazın taşınması olasılığına karşı ambalajı ve nakliye civatalarını saklamanızı tavsiye ederiz.

5. Kullanma kılavuzu poşetinden çıkan plastik tıpaları deliklere yerleştirin.

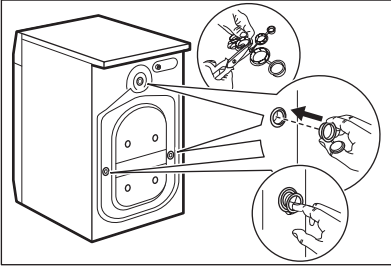

5.2 Kurulum bilgileri

Konumlandırma ve zemine göre teraziye alma

Cihazın çalışırken titremesini, gürültü yapmasını ve hareket etmesini engellemek için düzgünce yerleştirin ve tüm ayaklarının zemine sağlam basmasını sağlayın.

1. Cihazı düz ve sert bir zemin üzerine yerleştirin. Cihaz düz ve sabit olmalıdır. Cihazın duvara veya diğer ünitelere temas etmediğinden ve cihazın etrafında hava dolaşımı olduğundan emin olun.

2. Seviyeyi ayarlamak için ayakları sıkın ya da gevşetin. Tüm ayaklar zemine sağlam bir şekilde basmalıdır.

⚠ UYARI!

Seviyeyi ayarlamak için karton, tahta veya eşdeğer malzemeleri cihaz ayaklarının altına koymayın.

Giriş hortumu

⚠ DİKKAT!

Hortumun hasar görmediğinden ve bağlantı yerlerinden sızıntı olmadığından emin olun. Giriş hortumu kısa kalıyorsa uzatma hortumu ekleyerek kullanmayın. Giriş hortumunun daha uzununu ile değiştirilmesi hakkında bilgi almak için yetkili servisle iletişime geçin.

1. Eğer takılı değilse, su giriş hortumunu cihazın arkasına takın. Cihaz genellikle fabrikadan su giriş hortumu takılı olarak teslim edilir.

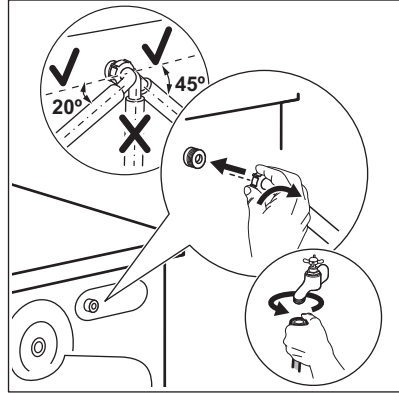

2. Giriş hortumunun dirseğini musluğun bulunduğu konuma göre sola veya sağa çevirerek yönlendirin. Giriş hortumu dirseğinin dikey konumda olmadığından ve musluğa göre yönlendirildiğinden emin olun.
3. Gerekirse, doğru konumda ayarlamak için halka somunu gevşetin.
4. Bazı modellerde sızıntı durdurma donanımlı giriş hortumu bulunabilir. Doğal eskime nedeniyle hortumdaki sızıntıları önler. GöstergeA hatasını gösterir. Böyle bir durumda, su musluğunu kapatın ve hortumun değiştirilmesi hakkında bilgi

almak için yetkili servis merkezi ile iletişime geçin.

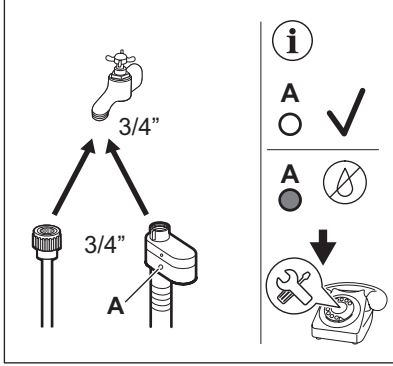

5. SOĞUK su giriş hortumunun diğer ucunu 3/4 inç ebatlarında vida dişli bir soğuk su musluğuna bağlayın.

⚠ UYARI!

Giriş suyu sıcaklığı 25 °C'yi geçmemelidir.

Su tahliyesi

Tahliye hortumunun ucu, 60 cm'den az ve 100 cm'den fazla olmayacak bir yüksekliğe sabitlenmelidir.

i

Tahliye hortumunu maksimum 400 cm uzatabilirsiniz. Daha uzun tahliye hortumu ve uzatmasını satın almak için yetkili servis merkezi ile iletişime geçin.

Tahliye hortumunu farklı şekillerde bağlamak mümkündür:

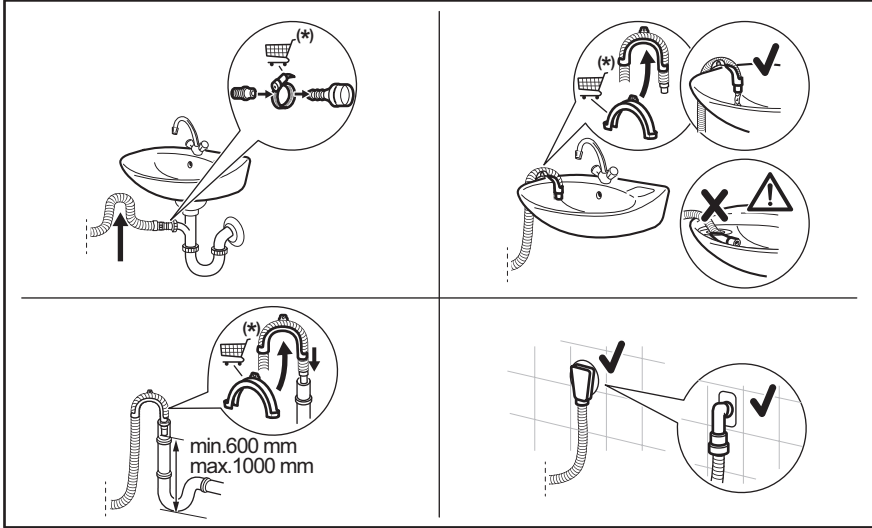

* Yedek parçalar önceden haber verilmeksizin değiştirilebilir.

Lavabodaki artıkların cihaza gitmesini önlemek için tahliye hortumuna bir boğum hareketi verildiğinden emin olun.

Tahliye hortumunu lavabo borusuna bağlayın ve bir kelepçe ile sabitleyin. Lavabodaki artıkların cihaza gitmesini önlemek için tahliye

hortumuna bir boğum hareketi verildiğinde emin olun.

Hortumu doğrudan oda duvarında bulunan yerleşik bir tahliye borusuna takın ve bir kelepçe ile sıkın.

Plastik hortum kılavuzu olmadan, lavabodan suyu tahliye etmek için - Tahliye hortumunu lavaboya yerleştirin ve kelepçe ile sıkın.

Tahliye hortumu U şeklinde bükülebilir ve plastik yönlendiricinin etrafına yerleştirilebilir. Lavabo kenarında - Yönlendiriciyi musluğa veya duvara sabitleyin.



Plastik yönlendiricinin cihaz suyu boşaltırken hareket etmeyeceğinden ve tahliye hortumu ucunun boşaltılan suyun içinde kalmayacak halde olmadığına emin olun. Bu durumda kirli su sifon etkisiyle makineye geri dönebilir. Aksesuarları yetkili servisten veya bayiden satın alın.

Havalandırma menfezli bir duvar borusu varsa tahliye hortumunu doğrudan tahliye borusuna veya duvar borusuna sokarak bağlantıyı sağlayın



Tahliye hortumunun ucu daima hava girişine açık olmalı, yani tahliye borusunun iç çapı (min 38 mm — min 1,5 inç) tahliye hortumunun dış çapından geniş olmalıdır.

5.3 Ahşap Zemine kurulum

Cihazı ahşap bir zemine monte ediyorsanız, lütfen cihazın ayaklarını sabitlemek için sabitleme plakaları kullandığınızdan emin olun.

Aksesuar ile birlikte verilen talimatları dikkatlice okuyun.

5.4 Elektrik bağlantısı

Montaj tamamlandıktan sonra fişi prize takabilirsiniz.

Bilgi etiketi ve 'Teknik Veriler' bölümü gerekli elektrik değerlerini gösterir. Ana güç kaynağı ile uyumlu olduklarından emin olun.

Elektrik tesisatınızın, diğer kullanılan cihazların da kullanılabileceğini dikkate alarak gereken maksimum yükü kaldırdığınızı kontrol edin.

Cihazı topraklı prize takın.

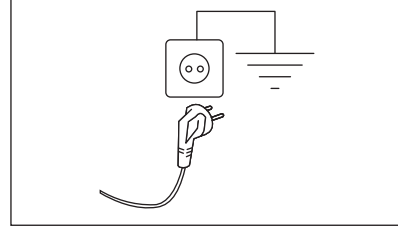

Güç kaynağı kablosu, cihaz monte edildikten sonra kolayca erişilebilir olmalıdır.

Bu cihazın kurulumu için gereken tüm elektrik işleri için Yetkili Servis Merkezimize başvurun.

Üretici, yukarıdaki güvenlik önlemlerine uyulmadığı takdirde hasar veya yaralanma durumunda herhangi bir sorumluluk kabul etmez.

6. KONTROL PANELİ VE SMARTSELECT

6.1 Kontrol paneli açıklaması

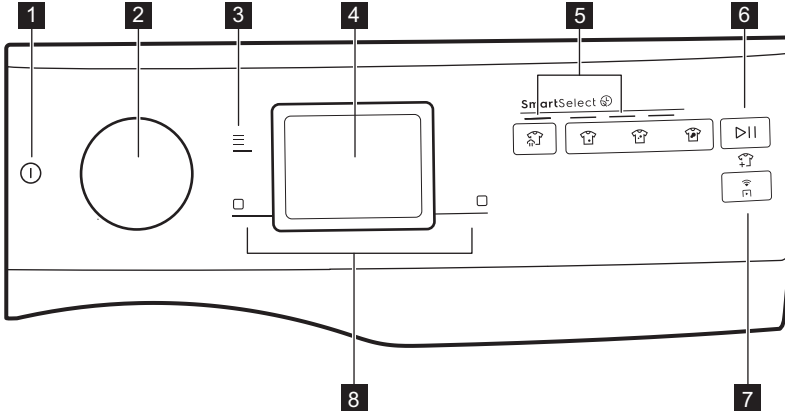

1 Açma/Kapama dokunmatik tuş ⓐ

2 Program düğmesi

3 Menü ☰ dokunmatik tuşu

4 Gösterge ekranı

5 SmartSelect ⌚ yıkama fonksiyonu dokunmatik tuşu:

- Buharlı Tazeleme dokunmatik tuş ☁
- Ekstra hafif dokunmatik tuş ☁ kir seviyesi
- Az dokunmatik tuş ☁ kir seviyesi
- Normal dokunmatik tuş ☁ kir seviyesi

6 Başlat/Beklet dokunmatik tuş ▶|| ve giysi ekle sembolü ➕

7 Uzaktan Başlatma Modu dokunmatik tuş 📶

8 • Sağ dokunmatik tuş □
• Sol dokunmatik tuş □

6.2 SmartSelect ⌚

SmartSelect, kullanıcının kumaşların kirlilik seviyesine göre doğru yıkama ayarlarını

seçmesini sağlayan, giysilerinize özen gösteren ve kullanıcı deneyimini geliştiren yeni ve benzersiz bir özelliktir.

Yıkama sıcaklığı, manuel olarak sıcaklığı değiştirmeye gerek kalmadan, en iyi performansı sağlamak için seçilen programa göre her SmartSelect seviyesine uyarlanır.



Daha fazla ayrıntı için "Döner düğmeler ve düğme" bölümündeki SmartSelect kısmına bakın.















6.3 SmartLeaf feedback 🍃

SmartLeaf geri bildirim, enerji tüketimine bağlı olarak bir programın enerji açısından ne kadar verimli olduğunu gösterir.

Yaprak simgesi ile belirtilen üç farklı SmartLeaf geri bildirim seviyesi vardır:

1. Yaprak simgesinin yanmaması, ortalama tüketim seviyesini gösterir.
2. Bir yaprak 🍃 simgesi iyi bir tüketim seviyesini gösterir.
3. İki yaprak 🍃 simgesi en iyi tüketim seviyesini gösterir.

6.4 Ana sembollerin açıklaması

Sembol	Açıklama	Sembol	Açıklama
	Ön yıkama göstergesi.		Suda Bekletme göstergesi.
	Ekstra Durulama göstergesi.		Favori göstergesi.
	Buhar göstergesi.		Steam Anticrease göstergesi.
	Wi-Fi bağlantı göstergesi.		SmartLeaf göstergesi.
	Program bitiş zamanı göstergesi.		Sessiz göstergesi.
	Çocuk Kilidi göstergesi.		Kapak kilitleme göstergesi.
	Bildirim göstergesi.		Kazan temizleme göstergesi.

7. DÜĞMELER

7.1 Açma/Kapama ⓘ

Cihazı açmak veya kapatmak için birkaç saniye süreyle bu tuşu basılı tutun. Cihazı açarken veya kapatırken özel bir ses oynatılır, ışıklar ve gösterge ekranı açılır ve Başlat/Beklet düğme led ışığı yanıp söner.



Makine çalışırken varsayılan olarak seçilen program her zaman Eco 40-60 programıdır ve bu, bekleme modundan uyandıktan sonra da geçerlidir.

7.2 Program düğmesi

Program seçme düğmesini döndürerek istediğiniz programı seçebilirsiniz.

Programlar arasında gezinin

Döner düğmeyi çevirince ekranda mevcut programları temsil eden çeşitli noktalar görünür.

- Sağa veya sola çevirerek, kaydedilen programlara ulaşmak veya tüm listede gezinmek mümkündür.

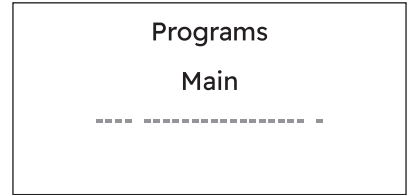

- Son kullanılan programla ilgili dördüncü nokta gösterilene kadar döner düğmeyi sola çevirin.

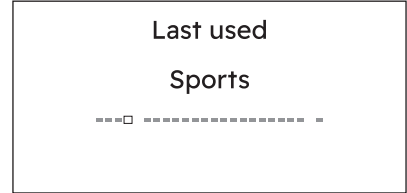

- Kaydedilecek veya mevcutta kaydedilmiş Favoriler programları bir ila üç noktadan görüntülemek için döner düğmeyi sola çevirmeye devam edin.

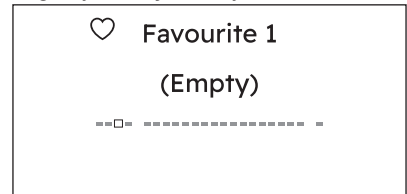

- Son ayrı noktaya ulaşılan kadar tüm program listesinde gezinmek için döner düğmeyi sağa çevirin, bu da ek program listesine erişimi temsil eder.

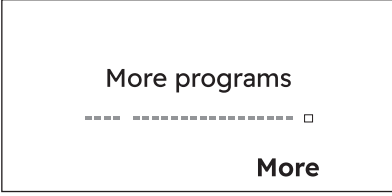

Ekstra programlar listesine girmek için Daha fazla göstergesinin yanındaki sağ dokunmatik tuşuna dokununuz. Bu listede gezinmek, tıpkı ana listede gezinmek gibi çalışır.

- Ana listeye geri dönmek ve döner düğmeyi Ana listeye geri dön konumuna getirmek için sola çevirin ve <Geri göstergesinin yanındaki sol dokunmatik tuşuna basın.



Bu görünümdeki son nokta, sıfırlama listesi konumunu temsil eder.

7.3 Menü

seçeneğine girmek için Menü düğmesine dokununuz.

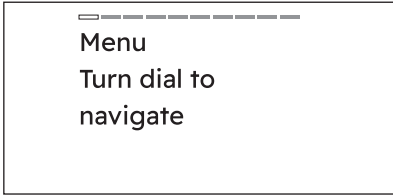

Gezinmek için kadranı çevirin. Bir seçeneği etkinleştirmek/devre dışı bırakmak için sağ ekran tuşuna dokununuz.

Menü menüsünden çıkmak için kullanıcı:

- menü düğmesine tekrar basar;
- SmartSelect düğmesine basar;

- uzaktan kumanda düğmesine basar;
- 10 saniyelik bir zaman aşımını bekler.

7.4 Sağ/Sol ekran tuşları

Ekranın sağ ve sol tarafında iki ekran tuşu bulunur.

Ekranın sağ alt kısmında görünen eylemi gerçekleştirmek için sağ ekran tuşuna dokununuz (ör. sıkma hızını ayarla, otomatik doz haznesini etkinleştir veya devre dışı bırak, menüye geri dön..).

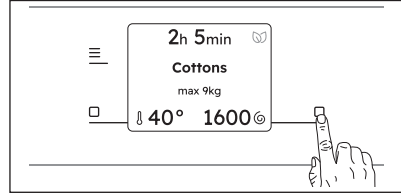

Ekranın sol alt tarafında görünen eylemi gerçekleştirmek için sol ekran tuşuna dokununuz (ör. sıcaklığı ayarla, bir seçeneği etkinleştir veya devre dışı bırak...)

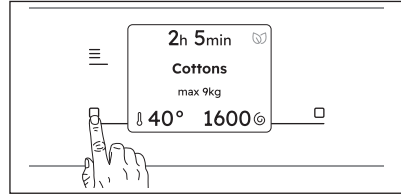

7.5 Uzaktan Başlatma Modu

tuşuna hızlı bir şekilde dokunulduğunda, cihazı uzaktan başlatmanıza, duraklatmanıza ve durdurmanıza olanak tanıyan Uzaktan Erişim fonksiyonu etkinleşir.

Uzaktan Başlatma Modu işlevinin etkinleştirilmesi, kapağı kilitleme ve makine bekleme durumuna geçer.

Bu durumdan çıkmak için tuşa tekrar dokununuz ve işlevi kapatın.

7.6 Başlat/Beklet

Cihazı başlatmak, durdurmak veya devam eden bir programa müdahale etmek için Başlat/Beklet  tuşuna dokununuz.



Gösterge ekranındaki bir mesaj, çamaşırları eklemek veya çıkarmak için programı duraklatabileceğinizi bildirir. Daha fazla bilgi için 'Kapağı açma - Giysi ekleme' bölümünü okuyunuz.

7.7 SmartSelect

Yıkama

Bu yeni özellik, kumaşların bakımını ve tüketici deneyimini iyileştirmek amacıyla kullanıcıya enerji, zaman ve su tasarrufu konusunda rehberlik etmek için oluşturulmuştur.

Her yıkama programı için, çamaşırın kirlilik seviyesine bağlı olarak farklı süre ve tüketimleri elde etmek mümkündür.



Cihaz, her program için belirli bir sıcaklıktaki varsayılan kirlilik seviyesini önerir. Sıcaklığı manuel olarak değiştiremezsiniz, kir seviyesi değişebilir.

Dört olası seçenek vardır:

1. Buharlı Tazeleme

Bu SmartSelect seviyesinde, kullanıcı Buharlı Tazeleme programı seçer. Kırıksıklıkları ve hafif kokuları azaltabilir ve yıkama gerektirmeyen giysileri tazeler. Simgeye birden fazla kez dokunmak üç farklı program süresinin yönetilmesini sağlar.

2. Ekstra hafif

Bu seçenek, görünür lekeleri olmayan çok hafif kirliliğe sahip giysiler için önerilir. Önerilen sıcaklık 20°C'dir.

3. Az

Bu seçenek, ter gibi küçük lekelerle sahip günlük hafif kirliliğe sahip giysiler için idealdir. Önerilen sıcaklık 30°C'dir. Hafif kirlilik seviyesi, varsayılan ayarda en çok kullanılan seviyedir.

4. Normal

Bu seçenek normal/yoğun kirliliğe sahip giysiler için önerilir, örneğin yiyecek dökümleri veya çamur.

Bu seçeneklerden birini etkinleştirmek için istenilen programı seçmek üzere düğmeyi çevirin. Varsayılan kirlilik seviyesi simgesi ışığı yanar.

Değiştirmek için ilgili simgeye dokununuz.



Bu seçeneklerden birini etkinleştirmek için istenilen programı seçmek üzere düğmeyi çevirin. Varsayılan kirlilik seviyesi simgesi ışığı yanar. Değiştirmek için ilgili simgeye dokununuz.

Her SmartSelect  seviyesi, seçilen programın sıcaklığını, sıkma hızını ve program süresini değiştirebilir.



Belirli bir leke seviyesi mevcut değilse, bu simgeye basıldığında bir hata oluşur, iki kez bip sesi duyulur ve bu sembol iki kez yanıp söner.

8. İLK KEZ ÇALIŞTIRMA

Cihazı her açtığınızda dokunmatik ekranda Başlatma Ekranı görünür.

Cihazı ilk kez açtığınızda, Başlatma Ekranından sonra ilk kurulum işleminde size yol gösterilir.

8.1 Cihazınızı keşfedin

Cihazı ilk kez açtığınızda, cihaz ile ilgili bazı bilgiler için ekranda yönlendirme yapılır.

Kullanıcı ilk açma sırasında bunu atladıysa, ilk çalıştırma işleminden sonraki açma işleminde tekrar gösterilir. Kullanıcı ikinci kez

atla düğmesine basmışsa, artık bu yönlendirme gösterilmez.

8.2 Dil ayarı

İstenen dili bulmak için düğmeyi döndürerek diller listesinde gezinin ve sağ dokunmatik tuşuna basarak seçin.

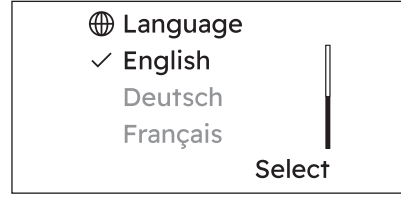



9. İLK KULLANIMDAN ÖNCE



Kurulum esnasında veya ilk kullanımdan önce cihazda biraz su görebilirsiniz. Bu su, cihazın kullanıcıya kusursuz bir çalışma düzeni içinde teslim edilmesini sağlamak ve sorun oluşturabilecek bir durumu engellemek için fabrikada tam fonksiyonel bir test işleminden geçtikten sonra cihazda kalan sudur.

1. Tüm nakliye civatalarının cihazdan çıkartıldığından emin olun.
2. Cihaza elektrik geldiğinden ve su musluğunun açık olduğundan emin olun.



3.  ile işaretli deterjan bölmesine 2 litre su dökün.
Bu eylem, su boşaltma sistemini etkinleştirir.
4.  ile işaretli bölmeye küçük bir miktar deterjan koyun.
5. Tambura çamaşır koymadan en yüksek sıcaklıkta pamuklular için bir program seçin ve başlatın.
Bu, tambur ve kazandaki olası tüm kirleri temizler.

10. PROGRAMLAR

10.1 Program Tablosu

Yıkama programları

Program	Program açıklaması
Yıkama programları	
Eco 40-60	40 veya 60°C'de yıkanmaya pamuklular için düşük enerji tüketimli program. Hiçbir seçeneğe etkinleştirilemez. Sıcaklığı düşürür ve iyi yıkama sonuçları için süreyi uzatır. ¹⁾
UltraQuick 49 dk.	Pamuklu ve karışık sentetik kumaşlar. Giysilerinizi koruyarak 30 °C'de bile iyi bir temizlik sağlayan bu program, günlük çamaşırları kısa sürede yıkamak için idealdir.
	Standart program süresi 5 kg'lık çamaşır yükü için geliştirilmiştir. Daha küçük veya daha büyük bir çamaşırı yıkadığınızda, yıkama süresi otomatik olarak azalır veya artar.
Pamuklu	Beyaz pamuklular ve renkli pamuklular. Normal ve çok kirli.
Sentetik	Sentetik çamaşırlar veya karışık kumaş çamaşırlar. Normal kirli çamaşırlar.

Program	Program açıklaması
Hassas	Akrilik, viskoz ve karışık kumaş gibi narin kumaşlar hassas yıkama gerektirir. Normal kirli.
Yünlü/İpeklî 	Makinede yıkanabilir yünlü, elde yıkanabilir yünlü ve «elde yıkama» bakım sembolü diğer kumaşlar 2)
Hızlı 20 dk.	Hafif kirli veya bir kere giyilmiş pamuk ve sentetik kıyafetler.
Spor giyim	Spor kıyafeti, polyester gibi sentetik elyaflar, polyester/elastan karışımları, poliamid. Teknik spor giysilerdeki teri ve vücut kirlerini gidermek için uygundur.
Kot	Kot kıyafetler normal kirli. Bu program, kot kumaşa özel hassas bir durulama işlemi uygular, böylece giysilerinizdeki renk solmalarını azaltır ve lifler üzerinde deterjan artıklarını önler.
	<div style="border: 1px solid black; padding: 5px; text-align: center;">  <p>Yumuşatıcı kullanmayın ve deterjan gözünde yumuşatıcı kalıntısı olmadığından emin olun.</p> </div> <p>Dışarıda giyilen giysiler, teknik, spor giysiler, su geçirmez ve nefes alan ceketleri, çıkarılabilir muflon ya da iç yalıtımlı rüzgarlıklar. Bu program, su geçirmezliği koruma amacıyla da kullanılabilir, özellikle su geçirmez kaplamaya sahip kıyafetler için tasarlanmıştır. Su geçirmezliği koruma işlemi uygulamak için aşağıdaki şekilde ilerleyin: - Yıkama deterjanını, deterjan gözüne dökün. - Özel bir su geçirmezliği koruma maddesini, yumuşatıcı gözüne dökün. - Çamaşır yükünü 1 kg'a kadar azaltın. Su geçirmezliği koruma maddesinin daha iyi etki etmesi için Açık havada kurutma programını ayarlayarak giysileri kurutma makinesinde kurutun (varsa ve giysi bakım etiketi makinede kurutmaya izin veriyorsa).</p>
Outdoor	
Kuş Tüyü Mont	Sentetik dolgulu olanların yanı sıra tek parça kuş tüyü/kaz tüyü mont veya yorganlar için özel program. Doğal tüylü ve tüy dolgulu ürünler için sıvı yün deterjan kullanın. Giysi bakım etiketinde izin veriliyorsa görünümü ve ısılselliği daha iyi korumak için yıkamanın ardından asarak kurutma yerine makinede kurutun.
Hijyen	Bu programın yıkama ve buhar uygulama aşamalarını birleştirerek bakterileri ve virüsleri 60°C'nin üzerinde %99,99 oranında giderdiği Swissatest tarafından Onaylanmıştır. 3) Hijyenik bir temizlik için polen ve alerjenler de giysiler her yıkandıktan sonra azaltılır.
İpeklî	Makinede ve elde yıkanabilen ipek ve diğer hassas kumaşlar. Tamburun hareketleri, çok hassas giysileri bile yıkayabilecek kadar naziktir.
Yorgan	Sentetik veya kuş tüyü ve dolgulu yorgan, yatak örtüsü ve battaniye vb. ürünler için özel program. Yünlü çamaşır deterjanı gibi, hassas çamaşırlara özel sıvı deterjanlar kullanın.

Program	Program açıklaması
---------	--------------------

Kazan Temizleme

Kazanı temizlemek, tazelemek ve kokuya neden olabilecek kalıntıları temizlemek için sıcak su ile çalışan bakım programı. Bu programı başlatmadan önce tüm çamaşırları tamburdan çıkarın. Deterjan gözü yıkama aşaması bölmesinde bölme kapakçığını yukarı pozisyona getirin. Deterjan çekmecesinin yıkama bölümüne bir ölçek çamaşır suyu veya çamaşır makinesi temizleyici dökün. **Her ikisini birlikte KULLANMAYIN.**



Kazan temizliğinin ardından, çamaşır suyu artıklarını çıkarmak için tambur boş olarak ve deterjansız şekilde durulama programını çalıştırın.

Sıkma/Boşaltma

Yünlüler ve çok hassas kumaşlar hariç tüm kumaşlar. Çamaşırını sıkma ve tamburdaki suyu boşaltmak için.

Durulama

Yünlüler ve çok hassas kumaşlar hariç tüm kumaşlar. Çamaşır durulama ve sıkma programı. Varsayılan sıkma hızı pamuklu programları için kullanılan hızdır. Sıkma hızını çamaşır tipine göre düşürün. Gerekirse durulamalar eklemek için Ekstra Durulama seçeneğini ayarlayın. Düşük sıkma hızıyla cihaz, hassas durulama ve kısa süreli bir sıkma gerçekleştirir.

1) 2019/2023 sayılı AB Yönetmeliği uyarınca bu program, 40°C veya 60°C sıcaklıkta yıkanabilir olduğu belirtilen normal kirli pamuklu çamaşırları 40°C'de aynı programda birlikte yıkayabilir. Çamaşırlarda ulaşılan sıcaklık, program süresi ve diğer veriler için lütfen "Tüketim Değerleri" bölümüne bakın.

2) . Bu döngü sırasında tambur nazik bir yıkama sağlamak için yavaşça döner. Tambur hiç dönmüyor veya düzgün dönmüyor gibi görünebilir, ancak bu programda bu normaldir.

3) 2021'de Swisstatet Testmaterialien AG tarafından gerçekleştirilen kurum dışı bir test ile Staphylococcus aureus, Enterococcus faecium, Candida albicans, Pseudomonas aeruginosa ve MS2 Bakteriyofaj üzerindeki etkileri test edilmiştir (Test Raporu No. 202120117).

Program sıcaklığı, maksimum sıkma hızı, maksimum çamaşır miktarı

Program	Varsayılan sıcaklık Sıcaklık aralığı	Referans sıkma hızı Sıkma hızı aralığı	Maksimum çamaşır yükü
Eco 40-60	1) 2)	1400 dev/dk 1400 dev/dk - 400 dev/dk	10.0 kg
UltraQuick 49 dk.	30°C 60 °C - Soğuk	1400 dev/dk 1400 dev/dk - 400 dev/dk	8.0 kg
Pamuklu	40°C 90 °C - Soğuk	1400 dev/dk 1400 dev/dk - 400 dev/dk	10.0 kg
Sentetik	30°C 60 °C - Soğuk	1200 dev/dk 1200 dev/dk - 400 dev/dk	5.0 kg
Hassas	30°C 40 °C - Soğuk	800 dev/dk 1200 dev/dk - 400 dev/dk	2.0 kg
Yünlü/İpekli 	40°C 40 °C - Soğuk	1200 dev/dk 1200 dev/dk - 400 dev/dk	3.0 kg
Hızlı 20 dk.	20 °C 20 °C - Soğuk	1200 dev/dk 1400 dev/dk - 400 dev/dk	3.0 kg

Program	Varsayılan sıcaklık Sıcaklık aralığı	Referans sıkma hızı Sıkma hızı aralığı	Maksimum çamaşır yükü
Spor giyim	30°C 60 °C - Soğuk	1200 dev/dk 1200- 400 dev/dk	5.0 kg
Kot	30°C 40 °C - Soğuk	800 dev/dk 1200 dev/dk - 400 dev/dk	4.0 kg
Outdoor	30°C 40 °C - Soğuk	1200 dev/dk 1200 dev/dk - 400 dev/dk	2.0 kg ³⁾ 1.0 kg ⁴⁾
Kuş Tüyü Mont	30°C 40 °C - Soğuk	1200 dev/dk 1200- 400 dev/dk	2.0 kg
Hijyen	60°C	1400 dev/dk 1400 dev/dk - 400 dev/dk	10.0 kg
İpekli	30°C	800 dev/dk 800 dev/dk - 400 dev/dk	0.5 kg
Yorgan	30°C 40 °C - Soğuk	800 dev/dk 800- 400 dev/dk	3.0 kg
Kazan Temizleme	60°C	1200 dev/dk 1200 dev/dk - 400 dev/dk	-
Sıkma/Boşaltma	-	1400 dev/dk 1400 dev/dk - 400 dev/dk	10.0 kg
Durulama	-	1400 dev/dk 1400 dev/dk - 400 dev/dk	10.0 kg

1) Bu programın sıcaklığı gösterge ekranında görünür değildir ve otomatik olarak ayarlanır.

2) 2019/2023 sayılı AB Komisyon Tüzüğü uyarınca, 40 °C'de bu program, 40 °C veya 60 °C sıcaklıkta yıkanabilir olduğu belirtilen normal kirli pamuklu çamaşırları aynı döngü içinde birlikte temizleyebilir.



Çamaşırlarda ulaşılan sıcaklık, program süresi ve diğer veriler için lütfen 'Tüketim Değerleri' bölümüne bakın. Enerji tüketimi açısından en verimli programlar genellikle daha düşük sıcaklıklarda ve daha uzun süre çalışan programlardır.

3) Yıkama programı.

4) Yıkama programı ve su geçirmezlik sağlama aşaması.

Program seçenekleri uyumluluğu



Seçenekler tüm yıkama programlarında seçilemez, bir seçenek başka bir seçeneği devre dışı bırakabilir. Bu durumda cihaz uyumsuz olan tercihleri birlikte ayarlamanıza izin vermez.

Ekran ve tuşların her zaman temiz ve kuru olduğundan emin olun.



Bir yıkama programı ayarlayıp **Menü** seçeneğine girdiğinizde, ekranda mevcut seçenekler gösterilir.

Tüm programlarda **Çocuk Kilidi** ve **Program bitiş zamanı** seçilebilir.

	Eco 40-60	UltraQuick 49 dk.	Pamuklu	Sentetik	Hassas	Yünlü/İpekli	Hızlı 20 dk.	Spor giyim	Kot	Outdoor	Kuş Tüyü Mont	Hijyen	İpekli	Yorgan	Kazan Temizleme	Sıkma/Boşaltma	Durulama
Sıkma Hızı	■	■	■	■	■	■	■	■	■	■	■	■	■	■	■	■	■
Son Suda Bırakma	■	■	■	■	■	■	■	■	■	■	■	■	■	■	■	■	■
Sıkmasız																■1)	■
PODS®	■	■	■	■	■	■	■	■	■	■	■	■	■	■	■	■	■
Ön yıkama			■	■				■									
Ekstra Durulama		■	■	■	■			■	■	■	■	■	■				■
Steam Antic-rease		■	■	■				■	■			■					
Sessiz			■	■	■			■	■								
Program bitiş zamanı	■	■	■	■	■	■	■	■	■	■	■	■	■	■	■	■	■

1) Sıkmasız seçeneğini ayarladığınızda makine sadece suyu boşaltır.

Yıkama programları için uygun deterjanlar

Program	Evrensel toz ¹⁾	Evrensel sıvı deterjan	Renkiler için sıvı deterjan	Hassas yünümler	Özel
Eco 40-60	▲	▲	▲	--	--
Pamuklu	▲	▲	▲	--	--
Sentetik	▲	▲	▲	--	--
Hassas	--	--	--	▲	▲
Yünlü/İpekli	--	--	--	▲	▲
Hızlı 20 dk.	--	▲	▲	--	--
Spor giyim	--	▲	▲	--	▲
Kot	--	--	▲	▲	▲
Outdoor	--	--	--	▲	▲
Kuş Tüyü Mont	--	--	--	▲	▲
Hijyen	▲	▲	--	--	▲
İpekli	--	--	--	▲	▲
Yorgan	--	--	--	▲	▲
koşu ayakkabısı	--	▲	▲	--	--
Hayvan tüyü	▲	▲	▲	--	--
Bebek Hassas	▲	▲	▲	--	--
Nevresim	--	▲	▲	--	--
Perde	--	▲	▲	--	--
Gömlek	▲	▲	▲	--	--

1) 60 °C'den yüksek sıcaklıkta toz deterjan kullanılması önerilir.

▲ = Tavsiye Edilen

-- = Tavsiye Edilmez

10.2 Daha Fazla Program

Yıkama programları

Program	Program açıklaması
Yıkama programları	
Havlu	Pamuklu havlular ve bornozlar. Normal ve ağır kirli çamaşırlar için idealdir.
Spor Giyim Mini	Spor ve fitness kıyafetlerinden oluşan küçük çamaşırlar için önerilir.
Futbol/Ragbi	Polyester, polyester/elastan karışımı, poliamit ve mikrofiber malzemeli futbol ve ragbi kıyafeti. Yeni lekeler için ön yıkama içeren özel program.
Kayak giyim	Kayak ceketleri ve dağcılık giysileri gibi ağır giysiler için mükemmeldir.
koşu ayakkabısı	Koşu ayakkabıları için tasarlanmış narin yıkama programı.

Program	Program açıklaması
Anti-Alerji Buharlı	Beyaz pamuklu çamaşırlar. Buhar ile birleştirilen bu yüksek performanslı yıkama programı, bakteri ve virüsleri %99,99 oranında yok eder ¹⁾ Yıkama aşamasında sıcaklık 60°C'nin üzerinde tutulur ve kumaş üzerinde buhar ile gerçekleştirilen ek uygulamayla birlikte gelişmiş bir durulama aşaması sayesinde deterjan ve mikroorganizma kalıntıları uygun bir şekilde giderilir. Bu program aynı zamanda polenlerin/alerjen maddelerin uygun bir şekilde giderilmesini sağlar.
Hayvan tüyü	Çamaşırlardaki evcil hayvan tüylerini temizlemek için özel yıkama programı
Yastık	2 kanepeli yastığı veya 1 yataklı yastığı kurutmak için tasarlanmıştır. Yataklarının kendi kılıfıyla yıkanması önerilir. Boyutlar hakkında bazı ölçümlerle güncellenecektir.
Bebek Hassas	Bebek çamaşırları için iyi yıkama ve durulama performansına sahip özel hızlı program.
Nevresim	Beyaz veya renkli keten/kendir lifli çamaşırlar için özel olarak hazırlanmış hassas program.
Perde	Perdeler için özel program. Ön yıkama aşaması otomatik olarak etkinleştirilir ²⁾
Nevresim XL	Birisi çift kişilik olmak üzere üç adet nevresim takımı için yıkama programı.
Kolay Ütü	Hassas yıkama gerektiren pamuklu, sentetik ve karışık kumaşlı çamaşırlar. Normal ve hafif kirli ³⁾
1 parça hızlı yıkama	Hafif kirli pamuklu ve sentetik çamaşırlar.
Buharlı Tazeleme	Pamuklu, sentetik ve karışık çamaşırlar. Yıkamasız özel buhar programı kurutulmuş çamaşırlarınızı ütüye hazırlamak için veya bir kez giyilmiş giysilere yeni yıkanmış hissi katmak için kullanılabilir. Bu program tazeleme etkisi ile sinmiş kokuları giderir, lifleri gevşeterek kırışıkları açar. Deterjan kullanmayın.
buhar Yünlü	Yün ve kaşmir. Elde yıkanabilir yünlü ve kaşmir giysiyi yıkamadan tazelemek için kısa program. Az miktarda çamaşır yıkarken Program bitiş zamanı seçeneği sayesinde program süresi daha da kısaltılabilir.
Gömlek	Normal kirli, pamuklu ve karışık pamuklu gömleklere ütülemeyi kolaylaştırmak için buharlı son program aşaması. Program sona erdiğinde, en iyi sonuçları elde etmek için çamaşırları çıkardıktan sonra bir askıya asın.

¹⁾ 2021'de Swisstat Testmaterialien AG tarafından gerçekleştirilen kurum dışı bir test ile Staphylococcus aureus, Enterococcus faecium, Candida albicans, Pseudomonas aeruginosa ve MS2 Bakteriyo-faj üzerindeki etkileri test edilmiştir (Test Raporu No. 202120117).

²⁾ Sadece suyla durulama yapılması için ön yıkama aşamasında deterjan eklemeyin.

³⁾ Bu program, kırışmayı azaltmak için su sıcaklığını ayarlar ve yumuşak bir yıkama ve sıkma programı gerçekleştirir. Cihaz birkaç durulama işlemi ekler.

Program sıcaklığı, maksimum sıkma hızı, maksimum çamaşır miktarı

Program	Varsayılan sıcaklık Sıcaklık aralığı	Referans sıkma hızı Sıkma hızı aralığı	Maksimum çamaşır yükü
Havlular	40°C 90 °C - Soğuk	1400 dev/dk 1400 dev/dk - 400 dev/dk	4.0 kg
Spor Giyim Mini	30°C 40 °C - Soğuk	1200 dev/dk 1200 dev/dk - 400 dev/dk	1.0 kg

Program	Varsayılan sıcaklık Sıcaklık aralığı	Referans sıkma hızı Sıkma hızı aralığı	Maksimum çamaşır yükü
Futbol/Ragbi	40°C 60 °C - Soğuk	1200 dev/dk 1200 dev/dk - 400 dev/dk	5.0 kg
Kayak giyim	30°C 40 °C - Soğuk	1200 dev/dk 1200 dev/dk - 400 dev/dk	2.0 kg
koşu ayakkabısı	30°C 40 °C - Soğuk	1000 dev/dk 1000 dev/dk - 400 dev/dk	1.0 kg
Anti-Alerji Buharlı	60°C	1400 dev/dk 1400 dev/dk - 400 dev/dk	10.0 kg
Hayvan tüyü	30°C 60 °C - Soğuk	1200 dev/dk 1200 dev/dk - 400 dev/dk	2.0 kg
Yastık	30°C 40 °C - Soğuk	800 dev/dk 800- 400 dev/dk	3.0 kg
Bebek Hassas	30°C 60 °C - Soğuk	1400 dev/dk 1400 dev/dk - 400 dev/dk	4.0 kg
Nevresim	30°C 40 °C - Soğuk	1200 dev/dk 1200 dev/dk - 400 dev/dk	2.0 kg
Perde	30°C 40 °C - Soğuk	800 dev/dk 1200- 400 dev/dk	2.0 kg
Nevresim XL	30°C 60 °C - Soğuk	1200 dev/dk 1200 dev/dk - 400 dev/dk	4.5 kg
Kolay Ütü	40°C 60 °C - Soğuk	800 dev/dk 800 dev/dk - 400 dev/dk	4.5 kg
1 parça hızlı yıkama	20 °C 20 °C - Soğuk	1200 dev/dk 1400- 400 dev/dk	0.5 kg
Buharlı Tazeleme	-	-	2.0 kg
buhar Yünlü	-	-	2.0 kg
Gömlek	30°C 60 °C - Soğuk	1400 dev/dk 1400 dev/dk - 400 dev/dk	2.0 kg

Program seçenekleri uyumluluğu



Seçenekler tüm yıkama programlarında seçilemez, bir seçenek başka bir seçeneği devre dışı bırakabilir. Bu durumda cihaz uyumsuz olan tercihleri birlikte ayarlamanıza izin vermez.

Ekran ve tuşların her zaman temiz ve kuru olduğundan emin olun.



Bir yıkama programı ayarlayıp **Menü** seçeneğine girdiğinizde, ekranda mevcut seçenekler gösterilir.

Tüm programlarda **Çocuk Kilidi** ve **Program bitiş zamanı** seçilebilir.

	Havlu	Spor Giyim Mini	Futbol/Ragbi	Kayak giyim	koşu ayakkabısı	Anti-Alerji Buharlı	Hayvan tüyü	Yastık	Bebek Hassas	Nevresim	Perde	Nevresim XL	Kolay Ütü	1 parça hızlı yıkama	Buharlı Tazeleme buhar Yünlü	Gömlek
Sıkma Hızı	■	■	■	■	■	■	■	■	■	■	■	■	■	■		■
Son Suda Bırakma	■	■		■	■	■	■		■	■	■		■			■
Sessiz	■	■			■		■			■	■					
Sıkmasız															■	■
PODS®	■	■	■	■		■			■	■	■	■	■			■
Ön yıkama	■	■			■	■	■							■		
Ekstra Durulama	■	■	■	■	■	■	■		■	■	■	■	■			■
Steam Antic-rease	■	■				■	■		■	■		■	■		■	■
Program bitiş zamanı	■	■	■	■	■	■	■	■	■	■	■	■	■	■	■	■

10.3 Buhar programları

Buhar programları, yıkanmak yerine kısa bir süre içinde tazelenmesi gereken giysilerdeki (pamuklular, sentetikler, karışık kumaşlar

gibi) kırıksıklıkları ve kokuları azaltmak için kullanılabilir.

Kumaş ıplıkları yumuşar ve giysi daha kolay ütülenir. Program tamamlandığında çamaşırları hemen tamburdan çıkarın.

Bu modu aşağıdaki çamaşır türleri için

AYARLAMAYIN:

- Kurutma makinesinde kurutulmaya uygun olmayan ürünler.
- "Sadece kuru temizleme" etiketli ürünler.



Deterjan kullanmayın!
Buhar programları özellikle yoğun kokuları gidermez ve herhangi bir hijyenik işlem gerçekleştirmez.
Buhar işleminden sonra çamaşırlar nemli olabilir. Çamaşırları birkaç dakika asın.

Koku (Electrolux Steam Fragrance)

Electrolux Steam Fragrance, hassas giysilerinizi bile tazelemenizi, kırışıklıkları gidermenizi ve özel olarak **Electrolux** tarafından geliştirilen hoş bir koku ile tazelik eklemenizi sağlar. Tam yıkama programı yerine giysilerinizi buharla tazeleyerek giysilerinizin daha uzun süre yeni görünmesini ve yeni hissettirmesini

sağlarsınız. Kokuyu, kaşmir ve yünlü gibi narin kumaşlar için varsa Kaşmir ve Buhar programlarında bile güvenle kullanabilirsiniz. Daha az çamaşır tazelerken parfüm dozajını ve program süresini azaltın: Sadece on beş dakika içinde giysileriniz "yeni yıkanmış" hissi verecektir.

Buhar parfümü ile birlikte verilen talimatları dikkatlice okuyun.

YAPILMAMASI GEREKENLER:

- Buhar parfümü uygulanan giysileri kurutmayın. Sağladığı fayda yok olur.
- Burada belirtilenler dışında başka amaçlar için buhar parfümünü kullanmayın.
- Yıkanmamış yeni kıyafetlerinizde buhar parfümü kullanmayın. Yeni giysiler, parfümle uyumlu olmayan kalıntı bileşenleri içerebilir.



Koku, **Electrolux** web mağazasında, yetkili bayilerde veya servislerde mevcuttur.

10.4 Woolmark Premium Wool Care - Yeşil



Bu makinenin yünlü yıkama programı, bakım etiketinde verilen ve bu çamaşır makinesinin üreticisi tarafından belirtilen talimatlara uyulması şartıyla, «elde yıkama» etiketine sahip kıyafetlerin yıkanmasında kullanılması için The Woolmark Company tarafından test edilmiş ve onaylanmıştır.
M2304

11. Wi-Fi - BAĞLANTI KURULUMU

Bu bölümde akıllı cihazınızın Wi-Fi ağına ve mobil cihazlara nasıl bağlanacağı anlatılır.

Bu fonksiyon, mobil cihazlarınız üzerinden bildirimler almanızı ve cihazınızı kontrol etmenizi ve izlemenizi sağlar.

Fabrika ayarı olarak Wi-Fi özelliği kapalıdır.

Geniş yelpazedeki özellik ve hizmetlerden yararlanmak üzere cihazınızı bağlantıda tutmak için aşağıdaki adımları uygulayın:

- İnternet bağlantısı için evdeki kablosuz ağ etkin olmalıdır.
- Mobil cihazınız kablosuz ağa bağlı olmalıdır.

Wi-Fi modül parametreleri

Frekans	Avrupa pazarına uygun aralık: 2,412 - 2,472 GHz
---------	--

Protokol	IEEE 802.11b/g/n
Maksimum Güç	<20 dBm
Şifreleme	WPA, WPA2, WPA3

11.1 Bilgi etiketindeki QR kodu

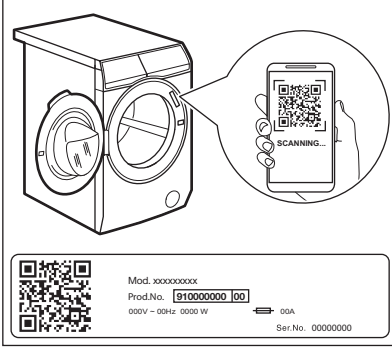

QR kodu iki şekilde kullanılabilir:

- Uygulamamızı akıllı cihazınızdaki uygulama mağazasından indirmek için dahili kamera uygulamasıyla QR kodunu tarayın ve gerekli adımları izleyin.
- İşlemi kolaylaştırmak için akıllı cihazınızı, cihazla eşleştirme. Uygulamamızdaki dahili QR kodu tarayıcı ile QR kodu tarayın.

11.2 Uygulama kurulumu ve yapılandırması



Uygulama makinenizi mobil cihaz üzerinden kontrol etmenizi sağlar. Cihaza mükemmel şekilde uyarlanmış çok sayıda program, kullanışlı özellikler ve ürün bilgileri içerir.

Uygulama sayesinde cihaz kontrol panelinden halihazırda mevcut olan programları seçebilirsiniz, ayrıca uygulamaya özel ek programların kilidini açabilirsiniz. Ek programlar zaman içinde uygulamanın yeni sürümleriyle birlikte değişebilir.

Tamamıyla mobil cihazınızdan kişiselleştirilmiş çamaşır bakımı.

Cihaz ile uygulama arasında bağlantı kurarken mobil cihazınızla makinenin yakınında durun.

Mobil cihazınızın kablosuz ağa bağlı olduğundan emin olun.

1. Akıllı cihazınızla App Store'a gidin veya QR kodunu tarayın ("*Bilgi etiketindeki QR kodu*" paragrafına bakın).
2. Uygulamamızı indirin ve yükleyin.
3. Uygulamayı başlatın. Ülkeyi ve dili seçtikten sonra e-postanızı ve parolanızı kullanarak giriş yapın. Hesabınız yoksa Uygulama bölümünde yer alan talimatları takip ederek yeni bir hesap oluşturun.
4. Cihazı kaydedip yapılandırmak için Uygulamadaki talimatları takip edin.

11.3 Wi-Fi cihazı bağlantısı



Wi-Fi'yi açma



Varsayılan olarak fabrika ayarlarında Wi-Fi özelliği kapalıdır.

Makineyi çalıştırmak için birkaç saniye süreyle Açma/Kapama  tuşuna basın.

Cihazı bir Wi-Fi ağına bağlamak için Uzaktan Başlatma Modu  tuşlarına basın ve 5 saniye basılı tutun. Wi-Fi'yi ayarlar menüsünden etkinleştirmek de mümkündür.

Bu aşamada, ekranda Wi-Fi simgesi  ve "**Başlatılıyor...**" mesajı görüntülenir. Bir süre sonra **Bağlanmaya hazır**" mesajı ve simgesi  görünür.

Cihazınızın bağlanması



Sonraki adımlara geçmeden önce Uygulama uygulamasının indirildiğinden ve yapılandırıldığından ve akıllı cihazınızın ev ağınıza bağlı olduğundan emin olun. "Uygulamanın Kurulumu ve Yapılandırılması" paragrafına bakın.

Akıllı cihazınızdan Uygulama öğesini açın ve cihazınızı eklemek için görüntülenen talimatları izleyin.

Uygulama, bağlantı kurma aşamasında ev ağını seçmesi için akıllı cihazın Wi-Fi ayarlarına yönlendirilebilir ve cihazı bağlamak için Wi-Fi parolası girilmesi gerekir.

Wi-Fi bağlantısı kuruluyor... aşamasından sonra başarıyla sonuçlanırsa "**Bağlantı başarılı**" mesajı gösterilir. Aksi takdirde, "**Bağlanamıyor**" mesajı görüntülenir.

Bağlandıktan sonra, kullanıcıların Uzaktan Başlatma Modu[☰] tuş düğmesine dokunarak açmaları, Uygulama üzerinden programları uzaktan başlatabilmelerini sağlar.

Kayıtlı ağa otomatik bağlantı

Cihaz başarılı bir şekilde kurulduktan ve ev ağına kaydedildikten sonra, her açıldığında otomatik olarak ağa bağlanmaya çalışacaktır. Wi-Fi bağlantısı başarılı olduğunda herhangi bir ses duyulmayacaktır.

Farklı bir ağa bağlanma (Erişim Noktasını Yeniden Açma)

Kullanıcı Uzaktan Başlatma Modu[☰] tuşuna her 5 saniye basılı tuttuğunda erişim noktası açılır ve yayınlanır. Bu noktada alınan yeni ağ kimlik bilgileri daha önce kaydedilen kimlik bilgilerinin üzerine yazılacak ve cihaz daha sonra yeni Wi-Fi ağına bağlanacaktır.

Bağlantıyı gerçekleştirmek için "Cihazınızın bağlanması" bölümüne bakın.

Wi-Fi özelliğini kapatma

Kullanıcı artık cihazı Wi-Fi'ye bağlamamaya karar verirse Uzaktan Başlatma Modu[☰] tuşuna 10 saniye boyunca basılı tuttuğunda cihaz sıfırlanıp kapanacaktır. Wi-Fi'yi ayarlar menüsünden devre dışı bırakmak da mümkündür.

Sıfırlamayı onayladıktan sonra ekranda "**Ağ sıfırlandı**" mesajı görünür ve Wi-Fi kapalıdır.

11.4 Havadan güncelleme

Uygulama, cihazınız için bir güncelleme önerebilir.

Bir program çalışıyorsa, Uygulama güncellemenin programın sonunda başlayacağını bildirir.

Güncelleme sırasında, cihaz ekranda bir mesaj gösterir.

Güncelleme sırasında cihazı kapatmayın veya fişini çekmeyin.

Güncelleme sonunda, başarılı güncelleme hakkında herhangi bir bildirimde bulunmadan cihaz tekrar kullanılabilir.

Bir hata olursa, cihaz, ekranda bir mesaj gösterir: Normal kullanıma geri dönmek için herhangi bir düğmeye basın veya düğmeyi çevirin.

11.5 Her Zaman Açık Wi-Fi

Wi-Fi Always On (Wi-Fi Her Zaman Açık) işlevi Uygulamada mevcuttur.

Bu fonksiyon, cihaz kapalı olsa bile cihazın ağ bağlantısının devam etmesini sağlar.

☰ göstergesi aralıklı olarak yanar ve söner.

Açma/Kapama[Ⓛ] tuşuna basarak veya uygulamayı kullanarak cihaz açılabilir.



Wi-Fi Always On fonksiyonu enerji tüketiminizi etkileyebilir.

12. OPSİYONLAR

12.1 Ek seçenekler

Her program için çeşitli ek seçenekler mevcuttur. Program tablosu bölümünde uyumluluğu kontrol edin.



Cihazı açmak için Açma/Kapama[Ⓛ] tuşuna dokunun ve program düğmesini çevirerek istediğiniz programı ayarlayın.



Seçeneklere erişmek için Menü[☰] ekran tuşuna dokunun.



10 saniye işlem yapılmadığında, göstergeler seçilen programla birlikte ana ekranı gösterir.

12.2 Ekran Tuşu seçenekleri



Bir program seçildikten sonra, varsayılan Sıcaklık  ve Sıkma  ayarını değiştirmek mümkündür.

Sıcaklık  ayarını değiştirmek için sol ekran tuşuna  dokunun:

- Gösterilen varsayılan sıcaklık, seçilen program için beklenen minimum değere düşecektir.
- Basmaya devam edin ve dizi, beklenen maksimum sıcaklıktan devam edecektir.



Sıcaklık  ayarı mevcut değilse, sol ekran tuşu ledi kapanır.

Sıkma  ayarını değiştirmek için sağ ekran tuşuna  dokunun:

- Gösterilen varsayılan sıkma hızı, seçilen program için beklenen minimum değere düşecektir.
- Basmaya devam edin ve dizi, beklenen maksimum sıkma hızına devam edecektir.



Sadece tek bir seçenek varsa, sağ ekran tuşu ledi kapalı olacaktır.

12.3 PODS®

Bu seçenek ile PODS® seçeneğini etkinleştirebilir veya devre dışı bırakabilirsiniz.

Menü  ekran tuşuna dokunun, ekranda PODS® seçeneği görünene kadar kadranı döndürün.

Bu seçeneği **etkinleştirmek/devre dışı bırakmak** için:

- Sağ ekran tuşuna  dokunun, ilgili gösterge Açık/Kapalı konuma gelecektir.



Pods kapsül üreticilerinin doz ve saklama önerilerini takip edin. Deterjan gözünün içindeki PODS® bölmesine iki adet tablet ya da tek doz deterjan koyun.



PODS®, makine kapatılıp açıldıktan sonra da aktif kalır ve mümkün olduğunda programda varsayılan olarak ayarlanır.

12.4 Kalıcı Ön yıkama

Yıkama aşamasından önce 30 °C'de gerçekleştirilen ön yıkama adımı eklemek için bu fonksiyonu kullanabilirsiniz.

Bu fonksiyon, aşırı kirli çamaşırlar için tavsiye edilir; özellikle kum, toz, çamur ve diğer katı partiküllerle kirlenen ve yıkanmadan önce arındırılması gereken çamaşırlar için.

Menü  tuşuna dokunun, ekranda Ön yıkama seçeneği görünene kadar kadranı döndürün.

Bu seçeneği **etkinleştirmek/devre dışı bırakmak** için:

- Sağ dokunmatik tuşuna  dokunun, ilgili gösterge Açık/Kapalı konuma gelecektir.



Ön yıkama, makine kapatılıp açıldıktan sonra da aktif kalır ve mümkün olduğunda programda varsayılan olarak ayarlanır. Bu seçenek, program süresini artırabilir.

12.5 Kalıcı Ekstra Durulama

Bu seçenek ile seçilen yıkama programlarına birkaç durulama ekleyebilir ve çamaşır yumuşatıcı dağılımını iyileştirerek çamaşır yumuşaklığını artırabilirsiniz. Yumuşatıcı kullanırken önerilir.

Suyun aşırı yumuşak olduğu durumlarda veya deterjana karşı alerji problemi bulunan kişiler için kullanışlıdır.

Menü  dokunmatik tuşuna dokunun, ekranda Ekstra Durulama seçeneği görünene kadar kadranı döndürün.

Bu seçeneği **etkinleştirmek/devre dışı bırakmak** için:

- Sağ dokunmatik tuşuna  dokunun, ilgili gösterge Açık/Kapalı konuma gelecektir.



Ekstra Durulama, makine kapatılıp açıldıktan sonra da aktif kalır ve mümkün olduğunda programda varsayılan olarak ayarlanır. Bu seçenek, program süresini artırabilir.

12.6 Steam Anticrease

Bu seçenek, yıkama programının sonuna bir buhar aşaması ve ardından bir kırıksıklık açma hareketi ekler. Buhar uygulaması kumaş kırıksıklıklarını azaltır ve ütüleme işlemini kolaylaştırır.

Menü  tuşuna dokununuz, ekranda Steam Anticrease seçeneği görünene kadar kadranı döndürünüz.

Bu seçeneği **etkinleştirmek/devre dışı bırakmak** için:

- Sağ dokunmatik tuşuna  dokununuz ve ilgili gösterge Açık/Kapalı Açma/Kapama konuma gelecektir.



Bu seçenek program süresini artırabilir.

Steam Anticrease aşamasını **duraklatmak** için:

- Makineyi kapatmak için birkaç saniye süreyle Açma/Kapama  tuşuna basınız.
- Program döner düğmesini başka bir pozisyona çevirin.

12.7 Sessiz

Bu seçenekle tüm ara sıklamalar ve son sıklama işlemleri iptal edilir, program kazandaki su boşaltılmadan sona erer. Böylece kırıksıklıklar önlenir.

Kapak kilitle kalır ve kırıksıklığı azaltmak için tambur belirli aralıklarla döner. Kapağın kilidini açmak için suyu tahliye etmelisiniz.

Program çok sessizdir, geceleri elektrik kullanım tarifesinin daha ucuz olduğu saatler için kullanıma uygundur. Bazı programlarda, durulamalar daha fazla su ile yapılır.

Menü  tuşuna dokununuz, ekranda Sessiz seçeneği görünene kadar kadranı döndürünüz.

Bu seçeneği **etkinleştirmek/devre dışı bırakmak** için:

- Sağ tuşa  dokununuz, ilgili gösterge Açık/Kapalı konuma gelecektir. Başlat/Beklet tuşuna dokunursanız, makine sadece su boşaltma aşamasını gerçekleştirir.



Yaklaşık 18 saatlik azami süre aşıldığında makine, suyu otomatik olarak boşaltır.

12.8 Program bitiş zamanı

Bu seçenek ile, seçilen programın bitiş zamanını ayarlayabilirsiniz.



Bitiş için önerilen süre her zaman program süresinden daha uzundur.



Bu seçeneği **etkinleştirmek** için:

- **Menü**  dokunmatik tuşa dokununuz, ekranda Program bitiş zamanı seçeneği görünene kadar kadranı döndürünüz.

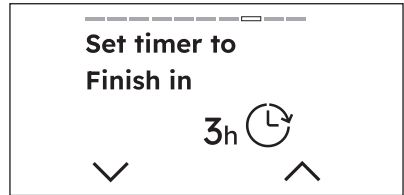

- Sağ dokunmatik tuşa  basarak bu seçeneği etkinleştirebilirsiniz. Gösterge ekranında 3 saatten başlamak üzere bitiş saati gösterilir.



-  öğesinin yanındaki sağ dokunmatik tuşa  basıldığında, her bir dokunuşla süreyi 24 saate kadar birer saat artırmak mümkündür.

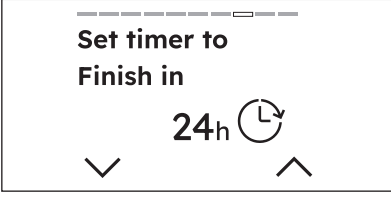

- Süreyi azaltmak istiyorsanız yanındaki sol dokunmatik tuşa dokununuz, süre her dokunuşta bir saat kısaltılacaktır.
- İsteddiğiniz zamanlayıcıyı seçtikten sonra 3 saniye bekleyin ve ekranın üst kısmında geri sayımı görebileceğiniz ana ekrana yönlendirileceksiniz.

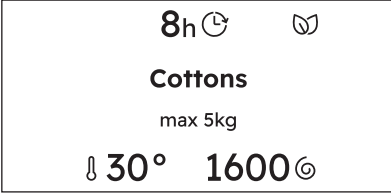

- Cihaz kapatıldığında da bu seçeneği hafızada tutar.

Program bitiş zamanı seçeneğini **kaldırmak** için:

- Program bitiş zamanı seçeneğine Menü üzerinden ilerleyin.
- Gösterge ekranında KAPALI gösterilene kadar sol dokunmatik tuşa basarak süreyi azaltın

12.9 Çocuk Kilidi

Bu seçenek ile çocukların cihazı kazara çalıştırmasını önleyebilirsiniz.

Bu seçeneği **etkinleştirmek** için:

- Menü ekran tuşuna dokununuz, ekranda Çocuk Kilidi seçeneği görünene kadar kadranı döndürün.



- Bu seçeneği sağ ekran tuşuna dokunarak etkinleştirebilirsiniz.
 - Seçenekleri etkinleştirdikten sonra, ekran tuşları ve dokunmatik ekran devre dışı bırakılır. Cihazı Açma/Kapama tuşunu kullanarak kapatmak mümkündür.
 - Başlat/Beklet tuşuna basmadan önce cihaz çalışmaz.
- Gösterge ekranında, göstergenin ortasında Çocuk Kilidi simgesi görüntülenir.

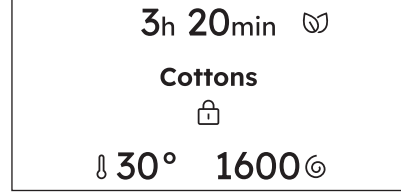

- Bunu kapattıktan sonra cihaz bu seçeneğin seçimini tutar.

Bu seçeneği **devre dışı** bırakmak için:

- Sağ ekran tuşunu 3 saniye basılı tutun. Bir geri sayım başlar.

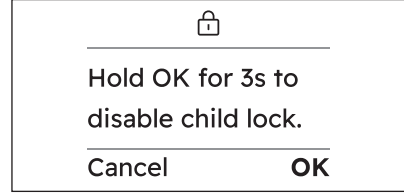

- Seçenek devre dışı bırakıldıktan sonra, ekran etkinleştirmeden önceki bilgileri görüntüleyecektir,

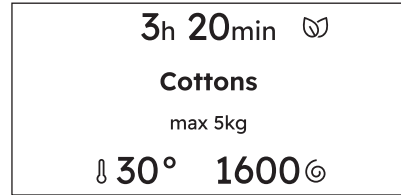

12.10 Favoriler

Favori bir programın ayarlanması
En fazla üç favori program kaydedilebilir.



Varsayılan olarak kaydedilen favori program yok.

Menü ekran tuşuna dokununuz, ekranda Favoriler seçeneği görünene kadar kadranı döndürün.

Favori programınızı **kaydetmek** için:

- Sağ ekran tuşuna dokunarak üç boş alandan birini seçin.
- İki saniye sonra ekran, seçilen programı ekranın üst kısmındaki bir kalp simgesi ile tanımlanan bir favori program olarak gösterecektir.



Bir sonraki favori programı kaydetmek istediğinizde ilk boş yer otomatik olarak gösterilir.

Favori bir programın değiştirilmesi

Favori programları **değiştirmek** mümkündür:

- Üzerine yazılacak üç alandan birini seçmek için kadranı çevirin.
- Sağ ekran tuşuna dokunarak seçimi onaylayın.

- İki saniye sonra ekran, seçilen programı ekranın üst kısmındaki bir kalp simgesi ile tanımlanan bir favori program olarak gösterecektir.

Favori programı cihaz üzerinden **silmek** mümkün değildir.



Favorileri silmek için cihazın veya uygulamanın fabrika ayarlarına geri dönmesi gerekir.

Favori programlara nasıl erişilir

Programlar listesinden favorilere erişmek için kadranı sola çevirin.



Alanlar doluysa ilk favori program görüntülenir, ardından ikinci ve son olarak üçüncü program görüntülenir.



Alanlar boşsa, yeni favorilerin nasıl kaydedileceğine dair bir öneri görüntülenir.

13. AYARLAR

13.1 Ayarlar

Bu paragrafta cihazın ana ayarları açıklanmaktadır.

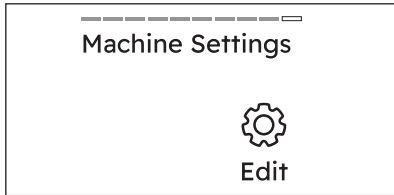

Ayarlara erişmek için sağ ekran tuşuna Düzenle dokununuz.



10 saniye işlem yapılmadığında, göstergeler seçilen programla birlikte ana ekranı gösterir.

13.2 Dil kurulumu

İstenilen dili bulmak için döner düğmeyle listede gezinerek **ekran dilini değiştirmek** mümkündür.

- Sağ ekran tuşuna dokunarak seçin
- Soldaki yazılım tuşuna ← dokunarak önceki görünümüne geri dönün. Ana görünümüne gitmek için Menü ekran tuşuna dokununuz.



Düğme çevrildiğinde, seçilen dil ekranda vurgulanır.

13.3 Wi-Fi

Bu seçenek ile Wi-Fi ayarlarını düzenleyebilirsiniz.

Ayarlara erişmek için sağ dokunmatik tuşa dokunun. Şunları yapabilirsiniz:

- Wi-Fi ağını etkinleştirme
- Farklı bir Wi-Fi ağına bağlanma
- Wi-Fi ağını devre dışı bırakma



Daha fazla bilgi için "Wi-Fi - Bağlantı kurulumu" bölümüne bakın

13.4 AutoDose

Bu seçenek ile AutoDose ayarlarını düzenlemek mümkündür.

Ayarlara erişmek için sağ dokunmatik tuşa dokunun.



Daha detaylı bilgi için "AutoDose Teknolojisi (Otomatik dozlama)" bölümüne bakın.

13.5 Tuş sesleri

Bu ayar ile tuş seslerini kapatabilirsiniz.

Sesleri **etkinleştirmek/devre dışı** bırakmak için:

- Sağ dokunmatik tuşa dokunun, ilgili gösterge Açık /Kapalı konuma gelecektir.

Bir sonraki ayara geçmek için kadranı döndürün.



Açma/Kapama tuşunun sesi devre dışı bırakılamaz

13.6 Bitiş uyarısı

Bu ayar ile Bitiş uyarısı seçeneğini değiştirebilirsiniz.

Sesi **etkinleştirmek/devre dışı bırakmak veya değiştirmek** için:

- Seçeneği düzenlemek için sağ ekran tuşuna dokunun.
- Seviyeleri görüntülemek için kadranı döndürün:
 - a. Uzun
 - b. Orta pışmış

- c. Kısa
- d. Kapalı

- İstenen sesi seçmek için sağ ekran tuşuna dokunun.



Soldaki yazılım tuşuna dokunarak önceki görünümüne geri dönün. Ana menü görünümüne gitmek için Menü ekran tuşuna dokunun.

13.7 Ekran Parlaklığı

Bu ayar ile Ekran Parlaklığı seçeneğini değiştirebilirsiniz.

Seviyeyi **değiştirmek** için:

- Parlaklığı azaltmak için göstergesinin yanındaki sol ekran tuşuna dokunun.
- Parlaklığı artırmak için göstergesinin yanındaki sağ ekran tuşuna dokunun.

Bir sonraki ayara geçmek için kadranı döndürün.



Beş parlaklık seviyesi mevcuttur.

13.8 Kılavuzlar

Bu seçenek ile bazı özelliklerin kısa açıklamalarını görebilirsiniz.

Program düğmesini döndürün ve sağ tuşuna dokunarak aşağıdaki seçeneklerden birini seçin:

- **Giriş** : kontrol paneli, SmartSelect , Buhar programları, Menü ve dokunmatik tuşlar, Uzaktan Başlatma Modu hakkında bilgi.
- **WiFi** : başlangıç hakkında bilgiler.



Sol ekran tuşuna dokunarak önceki görünümüne geri dönün.

13.9 Çalışma süresi (saat)

Bu ayar ile cihazınızın Çalışma süresi (saat) bilgisini görüntüleyebilirsiniz.



Sayılan saatler Ayarlar, fabrika ayarlarına sıfırlandı ile silinemez

13.10 Ayarlar, fabrika ayarlarına sıfırlandı

Bu ayar ile cihazınızı fabrika ayarlarına sıfırlayabilirsiniz.

1. Seçeneği girmek için sağ dokunmatik tuşa dokununuz.

2. Geri almak için sol dokunmatik tuşa dokununuz.
3. Sıfırlamayı onaylamak için sağ dokunmatik tuşa dokununuz. Sıfırlama işlemi birkaç saniye sürebilir



Ayarlar, fabrika ayarlarına sıfırlandı, kalıcı seçenekleri ve kaydedilen favorileri siler.

14. GÜNLÜK KULLANIM

⚠ UYARI!

Güvenlik bölümlerine bakın.

14.1 Cihazın etkinleştirilmesi

1. Fişi prize takın.
2. Musluğu açın.
3. Makineyi çalıştırmak için birkaç saniye süreyle Açma/Kapama tuşuna basın. Kısa bir ton sesi duyulur.

14.2 Cihazı etkinleştirmeden önce

1. Elektrik fişinin prize takılı olduğundan emin olun.
2. Su musluğunun açık olduğundan emin olun.

14.3 Cihazın etkinleştirilmesi

Cihazı açmak için Açma/Kapama tuşuna basın. Kısa bir ton sesi duyulur.

Makine çalışırken varsayılan olarak seçilen program her zaman Eco 40-60 programıdır ve bu, bekleme modundan uyandıktan sonra da geçerlidir.

Seçilen programın bilgileri göstergeler ekranında görünür.

Başlat/Beklet tuş düğmesinin led kısmı yanıp söner.

14.4 Bir programın ayarlanması.

Eco 40-60, cihaz açıldığında, enerji etiketindeki bilgilerin ilgili olduğu varsayılan önerilen programdır.

1. İstenilen programı seçmek için program düğmesini çevirin. Birkaç saniye sonra ekranda program özeti görünümü ve aşağıdaki bilgiler görüntülenir:

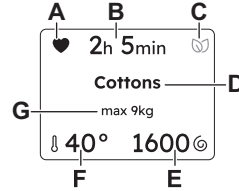

- A. Favoriler, önceden kaydedilmişse.
- B. Program süresi.
- C. SmartLeaf
- D. Yeni bir program seçin.
- E. Sıkma hız
- F. Sıcaklık
- G. Maksimum program yükü.



Ayrıca, etkinleştirilen ek seçenekler ekranda görünür.

Kontrol panelinde sağdaki **SmartSelect** farklı kirlilik seviyesine dokununuz.

Buharlı Tazeleme programı SmartSelect alanında seçilebilir.



Her defasında farklı bir SmartSelect® seviyesi seçildiğinde, konum 7'de 2 saniye görünür olacaktır.

Ayrıca şunları da yapabilirsiniz:

1. **Sıcaklık** değiştirmek için sol dokunmatik tuşuna dokununuz.
2. **Sıkma** hızını değiştirmek için sağ dokunmatik tuşuna dokununuz.
3. Mevcut ek seçenekleri girmek ve bir veya daha fazlasını ayarlamak için **Menü** üzerine dokununuz.

14.5 Çamaşırların doldurulması

- Cihaz kapağını açın.
- Cihaza koymadan önce çamaşırları silkeleyin.
- Çamaşırları tambura teker parçalar halinde gevşek olarak yerleştirin.

Tambura çok fazla çamaşır koymadığınızdan emin olun.

- Kapının tam kapandığından emin olun.

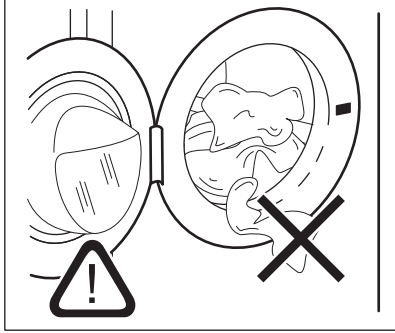

⚠ DİKKAT!

- Körük lastiği ve kapı camı arasında çamaşır sıkışmadığından emin olun. Su sızıntısı veya çamaşırların zarar görme riski vardır.
- Çok yağlanmış, yağlı lekeler, cihazın kauçuk parçalarına zarar verebilir.

14.6 Deterjanın ve katkı maddelerinin doldurulması

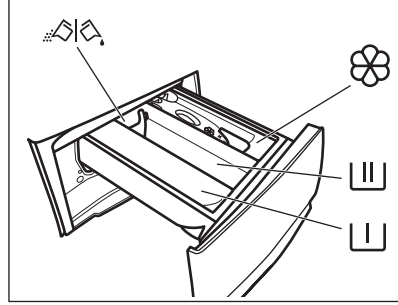

- Deterjan kapsülleri için deterjan bölmesi (Maks. 2 kapsül). Deterjan tableti kullanırken Pods® seçeneğinin etkinleştirildiğinden emin olun.



- Ön yıkama aşaması ve suya bastırma programı için bölme (yalnızca toz deterjan).



- Yıkama aşaması için deterjan bölmesi (yalnızca toz deterjan). Sıvı deterjan kullanıyorsanız sıvı deterjan kabını, bölümüne koymayı unutmayın.



Eğer sıvı deterjan kullanıyorsanız sıvı deterjan kabını takmayı unutmayın.



Bu bölmeyi kullanırken Pods® seçeneğinin etkinleştirilmediğinden emin olun.



- Yumuşatıcı ve diğer sıvı maddeler (çamaşır yumuşatıcı, kola) için bölme.

MAX - Her zaman deterjan paketinin arkasında bulunan talimatları takip edin, ancak belirtilen maksimum seviyenin (**MAX**) üzerine çıkmamanızı tavsiye ederiz. Bu miktar en iyi yıkama sonuçlarını garanti edecektir.



Yıkama programı bittikten sonra, eğer varsa, deterjan gözündeki kalıntıları temizleyin.

Aşağıdaki gibi ilerleyin

1. Deterjan çekmecesini açın.

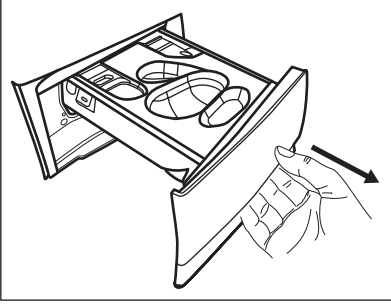

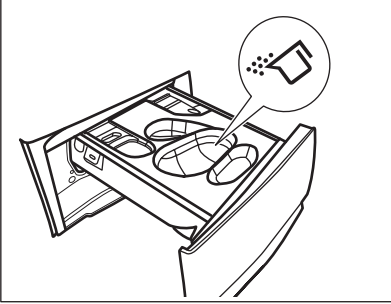

2. Eğer ön yıkama programı ayarlanmışsa toz deterjanı  bölmesine de koyun.
3. Ana yıkama için deterjan türüne uygun olan deterjan bölmesini seçin:

a) Toz deterjanı  bölmesine koyun.

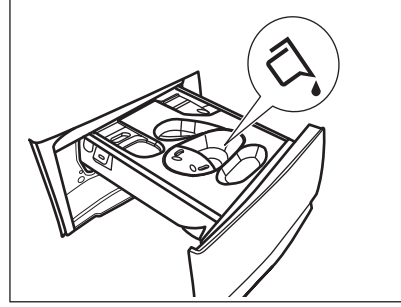
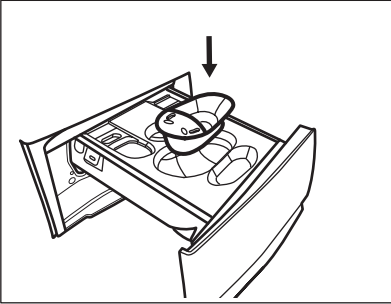

b) İlgili sıvı deterjanı aynı deterjan bölmesine ilgili  kabını taktıktan sonra dökün.



c) Tabletleri  deterjan bölmesine koyun. Pods® seçeneğinin etkinleştirildiğinden emin olun.

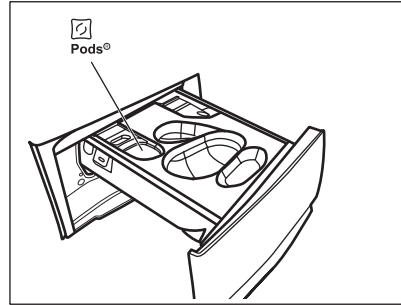

4. Çamaşır yumuşatıcısını  bölmesine dökün.
5. Deterjan çekmecesini kapayın.

14.7 Bir programın başlatılması

Programı başlatmak için Başlat/Beklet  tuşuna dokununuz.

İlgili gösterge, yanıp sönmeyi durdurur ve sürekli yanar.

Program başlar, kapak kilitlenir. Gösterge ekranında  göstergesi gösterilir.



Cihaz su almadan önce, tahliye pompası kısa bir süreliğine çalışabilir.

14.8 SensiCare System yük algılama



Ekrandaki varsayılan program süresi **orta/ortadan fazla çamaşır yüküne göre baz alınmıştır.**

Başlat/Beklet ►|| tuşuna dokunulduktan sonra, maksimum çamaşır yükü kapasitesi göstergesi söner, SensiCare System çamaşır yükü algılama sistemi devreye girer:

1. Makine ilk 30 saniye içinde çamaşırın ağırlığını tespit eder.
2. Aşırı yüklemeye tespit edilirse, gösterge ekranı önceki görünüme geçmeden önce 30 saniye boyunca uyarı gösterilir.
3. Bu aşamada tambur kısa bir süre döner.
4. Program süresi yük tespitine göre güncellenir. Daha sonrasında süre sabit kalabilir, artabilir ya da azalabilir. 30 saniye sonra, makine suyu almaya başlar.

Yük algılama işleminin sonunda **tambur aşırı yüklendiye** cihazı duraklatıp fazla kıyafetleri çıkarmak mümkündür.

Fazla çamaşır çıkardıktan sonra, programı tekrar çalıştırmak için Başlat/Beklet ►|| tuşuna basın. SensiCare yük tespit sistemi üç defaya kadar tekrarlanabilir (bkz. nokta 1).

Önemli! Eğer çamaşır miktarı azaltılmazsa, yıkama programı aşırı yüke rağmen başlar. Bu durumda, en iyi yıkama sonuçlarının garanti edilmesi mümkün olmayacaktır.



Program başladıktan 20 dakika sonra çamaşırın su emme kapasitesine göre cinsi de algılanır ve buna bağlı olarak süre tekrar güncellenebilir.



SensiCare System özelliği Yünlü/İpeklî, Durulama ve kısa süreli programlarla kullanılmaz.

14.9 Bir programı kesintiye uğratma ve seçeneği değiştirme

Program devam ederken, **sadece bazı** seçenekleri değiştirebilirsiniz:

1. Başlat/Beklet ►|| tuşuna dokunun. İlgili gösterge yanıp söner.
2. Seçenekleri değiştirin. Ekranda verilen bilgi buna göre değişir.
3. Başlat/Beklet ►|| tuşuna tekrar dokunun. Yıkama programı devam eder.

14.10 Çalışan bir programı iptal etme

1. Programı iptal etmek ve makineyi devre dışı bırakmak için Açma/Kapama ⓘ tuşuna basın.
 2. Makineyi tekrar çalıştırmak için Açma/Kapama ⓘ tuşuna basın.
- Şimdi yeni bir yıkama programı ayarlayabilirsiniz.



SensiCare aşaması gerçekleştirilmişse ve su doldurma işlemi başlatılmışsa, **SensiCare aşaması yinelenmeden** yeni bir program başlar. İsrافی önlemek için su ve deterjan boşaltılmaz. Ekranda yeni program başlatıldıktan sonra, yaklaşık 20 dakika maksimum program süresi gösterilir ve ardından süre güncellenir.

14.11 Makine çalıştırıldıktan sonra çamaşır ekleme

Ekranda, giysi ekleyebileceğinizi veya çıkarabileceğinizi belirten bir mesaj varsa kapağı her zaman açabilirsiniz.

Bir program veya gecikmeli başlatma çalışırken, cihaz kapağı kilitletir. Gösterge ekranında ⚙️ göstergesi gösterilir.



Tamburdaki su sıcaklığı ve seviyesi çok yüksekse ve/veya tambur dönmeye devam ediyorsa kapağı açmamalısınız.

Giysi eklemek veya çıkarmak için:

1. Başlat/Beklet ►|| tuşuna dokunun. Gösterge ekranında ilgili kapak kilidi göstergesi ⚙️ söner.
2. Cihaz kapağını açın. Gerekirse, kıyafet ekleyin veya çıkarın. Kapağı kapatın ve Başlat/Beklet ►|| tuşuna dokunun. Program veya gecikmeli başlatma devam eder.

14.12 Program sonu

Program bittiğinde cihaz otomatik olarak durur. Sesli ikazlar çalışır (etkin ise).

Gösterge ekranı Tamamlandı, tamamlanan ilerleme çizgisi ve Çamaşırları Çıkarın mesaj gösterir.

Başlat/Beklet ►|| tuşunun göstergesi söner.

Kapak kilidi açılır ve ∞ göstergesi kaybolur.

1. Makineyi devre dışı bırakmak için Açma/ Kapama Ⓛ tuşuna basın.

Programın sona ermesinden beş dakika sonra, enerji tasarrufu fonksiyonu otomatik olarak cihazı devre dışı bırakır.



Cihazı tekrar etkinleştirdiğinizde, cihaz varsayılan olarak Eco 40-60 programını önerir. Yeni bir program seçmek için program düğmesini çevirin.

2. Çamaşırı cihazdan çıkarın.
3. Tamburun tamamen boş kaldığından emin olun.
4. Küf ve koku oluşumunu önlemek için kapağı ve deterjan gözünü hafif açık halde tutun.

14.13 Program sonunda suyun dışarı tahliye edilmesi

Son durulamadan sonra suyun boşaltılmadığı bir program veya bir seçenek seçtiyseniz, program tamamlanır ama:

- Gösterge ekranında su boşaltma aşaması gösterilir ve kapak kilitletir ∞.
- Başlat/Beklet ►|| tuşunun göstergesi yanıp sönmeye başlar.
- Tambur, çamaşırların kırıışmasını önlemek için düzenli olarak dönmeye devam eder.

- Kapak kilitli kalır.
- Kapıyı açmak için suyu tahliye etmelisiniz.

14.14 Bekleme fonksiyonu

Bekleme fonksiyonu, enerji tüketimini azaltmak için şu durumlarda makineyi otomatik olarak devre dışı bırakır:

- Herhangi bir program çalışmıyorken makineyi 5 dakika kullanmadığınızda. Makineyi tekrar çalıştırmak için Açma/ Kapama Ⓛ tuşuna basın.
- Program sona erdikten 5 dakika sonra devreye girer. Makineyi tekrar çalıştırmak için Açma/ Kapama Ⓛ tuşuna basın. Cihaz bekleme fonksiyonundan sonra yeniden etkinleştirdikten sonra varsayılan olarak seçilen program her zaman Eco 40-60 olur. Yeni bir program seçmek için program düğmesini çevirin.



Kazandaki su boşaltılmadan sonlanan bir program veya fonksiyon seçilirse, Bekleme fonksiyonu suyu boşaltmanız gerektiğini hatırlatmak için **makineyi kapatmaz**.



Wi-Fi Her Zaman Açık fonksiyonu etkinse, sadece ∞ göstergesi aralıklı olarak yanar ve söner.

15. BAKIM VE TEMİZLİK

⚠ UYARI!

Güvenlik bölümlerine bakın.

15.1 Periyodik temizleme takvimi

Periyodik temizleme cihazınızın ömrünü uzatmaya yardımcı olur.

Her programdan sonra hava sirkülasyonu sağlamak ve cihazın içindeki nemi kurutmak

için kapıyı ve deterjan çekmecesini hafifçe aralık bırakın.

Cihaz uzun süre kullanılmayacaksa: su musluğunu kapatın ve cihazın fişini çekin.

Periyodik temizlik takvim göstergesi:

Kireç Çözme	Yılda iki kez
Bakım yıkaması	Ayda bir kez

Kapı contasını temizleme	İki ayda bir
Kazan temizleme	İki ayda bir
Deterjan çekmesini temizleme	İki ayda bir
Tahliye pompası filtresini temizleyin	Yılda iki kez
Giriş hortumu ve valf filtresini temizleyin	Yılda iki kez

15.2 Yabancı nesnelere çıkartılması



Programı çalıştırmadan önce ceplerin boş olduğundan ve tüm gevşek elemanların bağlandığından emin olun. Bkz. "İpuçları ve öneriler" bölümünde "Çamaşır yükü" kısmı.

Kapak contasında, filtrelerde ve tamburda fark ettiğiniz yabancı cisimleri (metal klips, düğmeler, madeni paralar vb.) çıkarın. "Çift kenar ağızlı kapak contası", "Tamburun temizlenmesi", "Tahliye pompasının temizlenmesi" ve "Giriş hortumunun ve valf filtresinin temizlenmesi" paragraflarına bakın. Gerekirse, lütfen Yetkili Servis Merkezi ile irtibata geçin.

15.3 Dış tarafını temizleme

Cihazı sadece hafif sabun ve ılık su ile temizleyin. Tüm yüzeyi kurulayın.

Bulaşık süngeri veya herhangi bir kazıyıcı materyal kullanmayın.



DİKKAT!

Alkol, solvent ya da kimyasal ürünler kullanmayın.



DİKKAT!

Metal yüzeyleri klor bazlı deterjan ile temizlemeyin.

15.4 Kireç Çözme



Bulduğunuz bölgedeki su, sert veya orta sertlikteyse çamaşır makinelerine uygun bir kireç önleyici kullanmanızı tavsiye ederiz (ara sıra kireç çözme).

Kireç kalıntısı olup olmadığını tespit etmek için tamburun ve körük lastiğinin kıvrımlarının içini düzenli olarak kontrol edin.



Temizleyici ürünün ambalajında yazan talimatlara mutlaka uyun.

15.5 Bakım yıkaması

Düşük sıcaklık ve kısa süreli programların sık ve uzun kullanımı deterjan birikimine, tüy kalıntılarına, tambur ve kazanın içinde bakteri ve biyolojik katman oluşumuna neden olabilir. Bu, genellikle kötü kokulara ve küfe neden olur.

Bu kalıntıları gidermek ve cihazınızın iç parçalarını temizlemek için ayda en az 1 kere koruyucu yıkamayı çalıştırın:

1. Tüm çamaşırları tamburdan çıkarın.
2. Pamuklu programını en yüksek sıcaklık ile çalıştırın ve az miktarda toz deterjan ekleyin veya mümkünse Kazan Temizleme programını çalıştırın.

15.6 Kapak contası

Bu cihaz, giysilerden dökülen hafif tüylü liflerin su ile tahliye edilmesini sağlayan **kendi kendini temizleyen bir tahliye sistemi** ile tasarlanmıştır. Körük lastiğini düzenli olarak kontrol edin ve gerekirse aşağıdaki şemada açıklandığı gibi temizleyin. Bozuk paralar, düğmeler ve diğer küçük eşyalar, program bittiğinde lastik kıvrımından geri alınabilir.

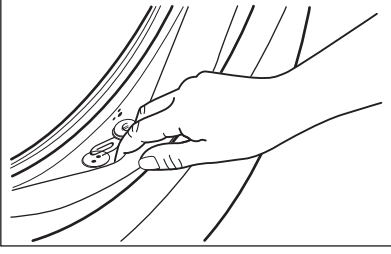

Eğer gerekirse, conta yüzeyini çizmeden amonyak krem temizleyici kullanarak temizleyin.



Ürünün ambalajında yazan talimatlara daima uyun.

15.7 Tambur temizleme

İstenmeyen birikintilerin oluşmasını önlemek için tamburu düzenli olarak kontrol edin.

Yıkama veya musluk suyu içerisindeki demir içeren yabancı maddelerin paslanmasından dolayı tambur içerisinde pas birikintileri oluşabilir

Tamburu, paslanmaz çelik için özel bir ürünle temizleyin.



Temizleyici ürünün ambalajında yazan talimatlara mutlaka uyun.

Tamburu asitli kireç çözücü ürünler, klor içeren aşındırıcı maddeler veya demir ya da çelik ovma teli ile temizlemeyin.

Mükemmel bir temizlik için:

1. Tamburu, paslanmaz çelik için özel bir ürünle temizleyin.



Temizleyici ürünün ambalajında yazan talimatlara mutlaka uyun.

2. Tüm çamaşırları tamburdan çıkarın.
3. Kalan her türlü atığı temizlemek için boş tambura manuel olarak az bir miktar toz deterjan veya makine temizleyici bir ürün koyun.



Zaman zaman, işlem sonunda gösterge ekranında ✨ simgesi çıkabilir: bu, "tambur temizleme" işlemine yönelik bir öneridir. Tambur temizleme işlemi tamamlandıktan sonra, mesaj kaybolur.

15.8 Deterjan çekmecesinin temizlenmesi

Deterjan çekmecesinde ıslanıp sertleşmiş deterjan artıklarını, pıhtılaşmış yumuşatıcı kalıntılarını, küf oluşumunu önlemek için her iki ayda bir aşağıdaki şemalarda açıklanan şekilde temizleme işlemini gerçekleştirin:

1. Deterjan çekmecesini açın. Resimde gösterildiği gibi düğmeye basın ve dışarı doğru çekin.

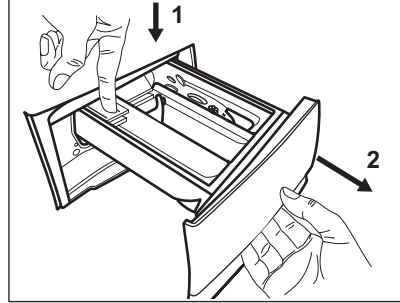

2. Sıvı deterjan kabını takılıysa çıkarın.

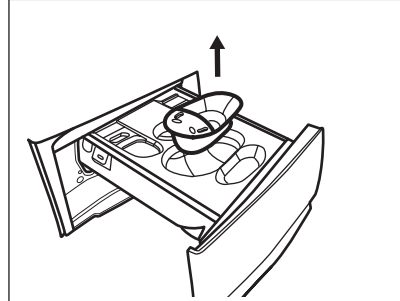

3. Bölmelerin üzerindeki kapağı kaldırarak çıkarın.

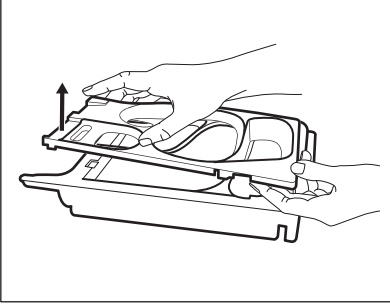

4. Deterjan çekmesini akan su altında yıkayarak temizleyin.

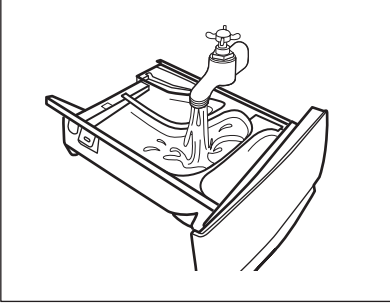

5. Çekmecenin üst ve alt kısmındaki tüm deterjan kalıntılarının çıktığından emin olun. Çekmeceyi temizlemek için küçük bir fırça kullanın.

⚠ DİKKAT!

Sert fırça, ovma teli veya sert sünger kullanmayın.

Çekmecenin üst ve alt kısmındaki tüm deterjan kalıntılarının çıktığından emin olun. Çekmeceyi temizlemek için küçük bir fırça kullanın.

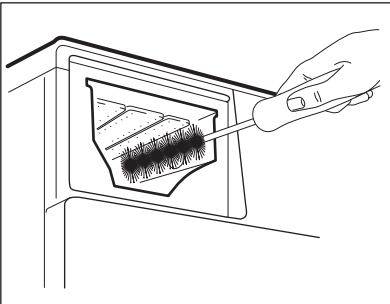

6. Çekmeceyi ters çevirin ve resimde gösterildiği gibi alt parçayı açın: önce yan

tırnakları dışarı doğru çekin ve ardından alt parçayı çıkarın.

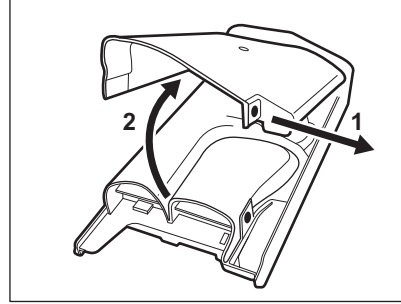

7. Tüm deterjan kalıntılarının temizlendiğinden emin olun. Sadece yumuşak ve nemli bez kullanın.
8. Alt kapağı, resimde gösterildiği gibi çekmece kancaları üzerindeki deliklerini hizalayarak yerine takın. "Klik" sesi gelene kadar kapatın.

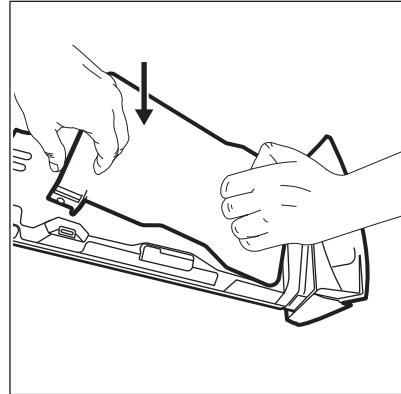

⚠ DİKKAT!

Resimde gösterildiği gibi alt kapağa basın. Düzgün bir şekilde kapandığından emin olun.

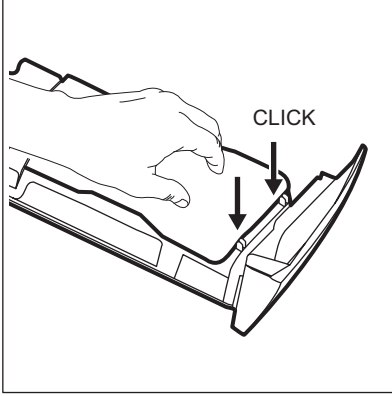

9. Çekmeceyi aşağıdaki şekilde yerine takın:
- Alt kapağı yerleştirin ve "klik" sesi gelene kadar basın.
 - Üst kapağı yerleştirin ve "klik" sesi gelene kadar bastırın.
 - Gerekirse, sıvı deterjan kabını takın.
10. Deterjan çekmecesini raylarına oturtarak yerine itin. Tambura çamaşır koymadan durulama programını çalıştırın.

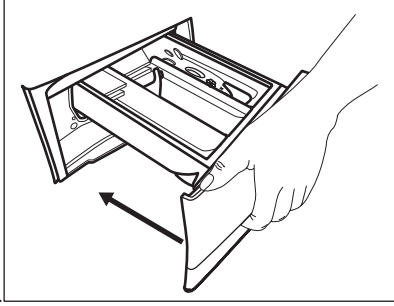

15.9 Su boşaltma pompası filtresinin temizlenmesi

⚠ UYARI!

Elektrik fişini prizden çekin.

i

Tahliye pompası filtresini düzenli olarak kontrol edin ve temiz olduğundan emin olun.

Aşağıdaki durumlarda su boşaltma pompasının filtresini temizleyin:

- Cihaz suyu tahliye etmiyor.
- Tambur dönmüyorsa.
- Cihaz, tahliye pompasının engellenmesi durumunda normal olmayan sesler çıkarır.
- Tahliye filtresinin tıkalı olmadığını kontrol edin mesajı belirir.

⚠ UYARI!

- Cihaz çalışırken filtreyi çıkarmayın.
- Makine içerisindeki su sıcaksa tahliye pompasını temizlemeyin. Su soğuyana kadar bekleyin

Pompa filtresini temizlemek için aşağıdaki şemalarda açıklandığı şekilde ilerleyin:

1. Pompanın kapağını açın.

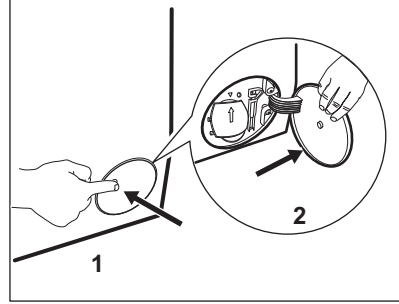

2. Dışarı sızan suyu biriktirmek için tahliye pompası erişiminin altına uygun bir kap koyun.
3. Kanalı aşağı doğru açın. Filtreyi çıkarırken dökülen suyu silmek için mutlaka yakınızdaki bir bez bulundurun.

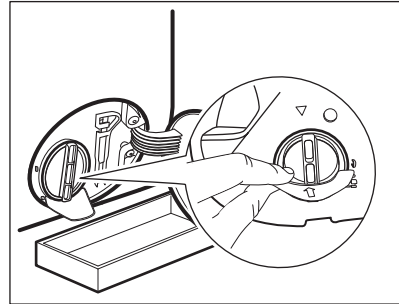

4. Çıkarmadan, filtreyi açmak için saat yönünün tersinde 180 derece çevirin. Suyun dışarı akmasına izin verin.

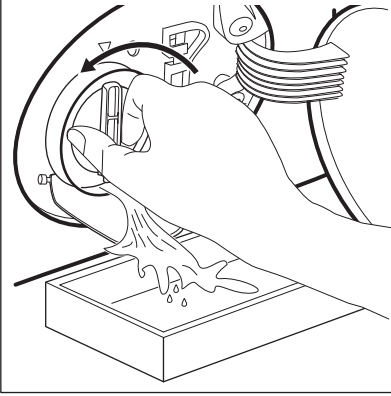

5. Kap suyla dolduğunda, filtreyi tekrar çevirin ve kabı boşaltın.
6. Su sızıntısı sona erene kadar 4. ve 5. adımları tekrarlayın.
7. Filtreyi, saatin tersi yönünde çevirerek çıkarın.

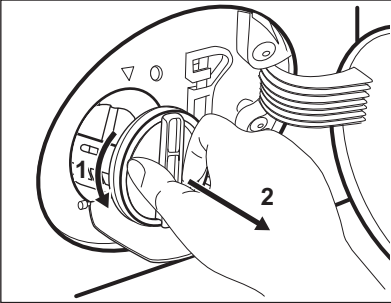

8. Gerekirse, tüyleri ve nesnelere filtre gözünden çıkarın.
9. Pompa çarkının döndüğünden emin olun. Aksine bir durumun olması halinde, Yetkili Servis Merkezi ile iletişime geçin.

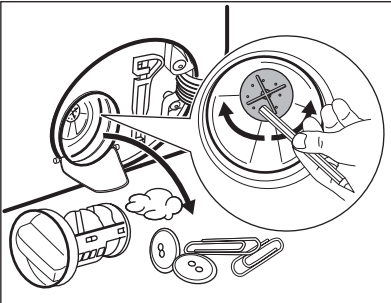

10. Su musluğunun altındaki filtreyi temizleyin.

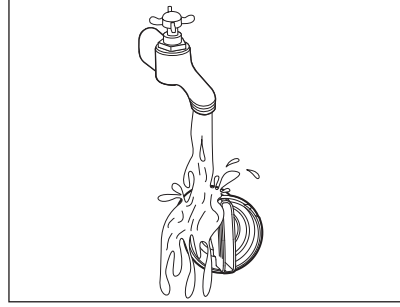

11. Saat yönünde çevirerek filtreyi özel yuvalara geri takın. Sızıntıların önüne geçmek için filtreyi doğru şekilde sıkıştırdığınızdan emin olun.

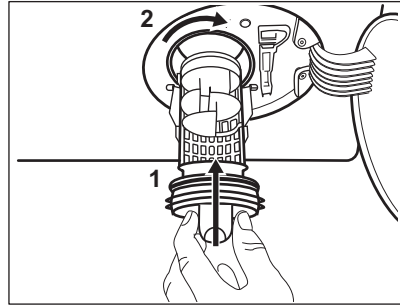

12. Pompa kapağını kapatın.

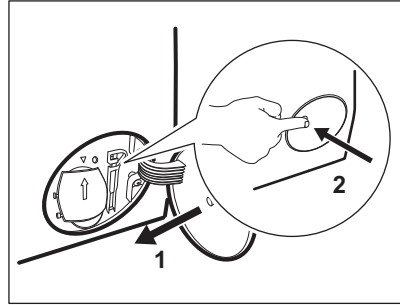

Acil su tahliyesi için pompa sistemini boşalttığınızda, tahliye sistemini su doldurarak tekrar etkinleştirmeniz gerekir:

- a. Deterjan gözünün ana yıkama bölümüne 2 litre su koyun.
- b. Su boşaltma programını seçerek suyun fazlasının atılmasını ve sistemin etkinleştirilmesini sağlayın.

15.10 Su giriş hortumu ve ventil filtresinin temizlenmesi.

Zamanla biriken kalıntıları temizlemek için giriş hortumu ve ventil filtrelerinin yılda iki kez temizlenmesi önerilir. Filtreleri temizlemek için aşağıdaki şemalarda açıklandığı şekilde ilerleyin:

1. Giriş hortumunu musluktan çıkarın ve filtreyi temizleyin.

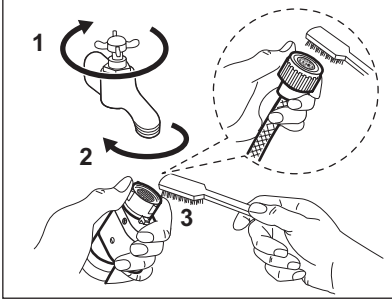

2. Halka somunu gevşeterek giriş hortumunu cihazdan çıkarın.

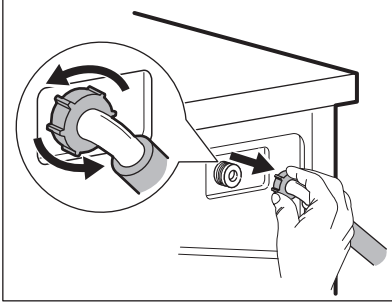

3. Cihazın arkasındaki valf filtresini, dış fırçası kullanarak temizleyin.

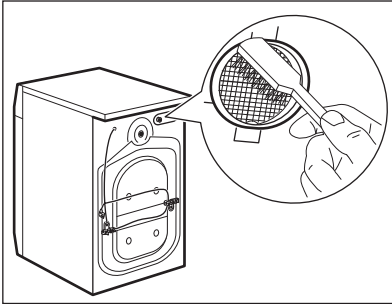

4. Hortumu cihazın arka tarafına bağlarken, su musluğunuzun konumuna göre sola

veya sağa (dikey konumda değil) döndürün.

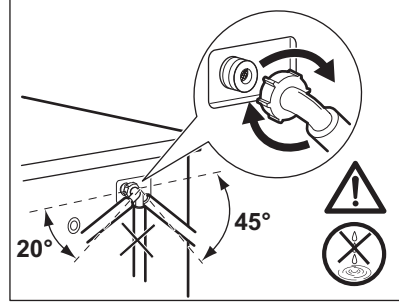

15.11 Acil boşaltma

Cihaz suyu boşaltamazsa, "Tahliye pompasını temizleme" paragrafında belirtilen prosedürü gerçekleştirin. Gerekirse pompayı temizleyin.

Acil boşaltma prosedürüyle su tahliyesi yaptığınızda, tahliye sistemini tekrar etkinleştirmeniz gerekir:

1. Deterjan gözünün ana yıkama bölümüne 2 litre su koyun.
2. Suyu boşaltmak için programı başlatın.

15.12 Donmaya karşı önlemler

Cihaz sıcaklığın 0°C'nin altına düşebileceği bir alana kurulmuşsa, kalan suyu giriş hortumundan ve tahliye pompasından boşaltın.

1. Elektrik fişini prizden çekiniz.
2. Su musluğunu kapatın.
3. Giriş hortumunun iki ucunu bir kap içerisine koyun ve suyun hortumdan dışarı akmasına izin verin.
4. Tahliye pompasını boşaltın. Acil boşaltma prosedürüne başvurun.
5. Tahliye pompası boş olduğunda, giriş hortumunu tekrar takın.

⚠ UYARI!

Cihazı tekrar kullanmadan önce sıcaklığın 0°C'den fazla olduğundan emin olun. Üretici düşük sıcaklıklardan kaynaklanan hasarlardan sorumlu değildir.

16. SORUN GİDERME

⚠ UYARI!

Güvenlik bölümlerine bakın.

16.1 Alarm Kodları ve Olası arızalar

Cihaz çalışmaya başlamıyor veya çalışma esnasında duruyor. Önce sorun için bir çözüm bulmaya çalışın (tablolara başvurun).

⚠ UYARI!

Herhangi bir kontrol yapmadan önce, cihazı devre dışı bırakın.

Bazı sorunlarda gösterge ekranı bir alarm mesajı gösterir ve Başlat/



Beklet  tuşu sürekli yanıp sönebilir:

Sorun	Olası çözüm
Su giriş musluğunun açık olduğunu kontrol edin: Cihaza düzgün bir şekilde su doldurulamıyor.	<ul style="list-style-type: none">• Su musluğunun açık olduğundan emin olun.• Su giriş basıncının çok düşük olmadığından emin olun. Bu bilgiye ulaşmak için yerel su tedarikçinizi arayın.• Su musluğunun tıkalı olmadığından emin olun.• Giriş hortumunda bükülme veya hasar olmadığından emin olun.• Su giriş hortumunun bağlantısının doğru olduğundan emin olun.• Giriş hortumu filtresinin ve vana filtresinin tıkalı olmadığından emin olun. "Bakım ve Temizlik" bölümüne bakın.
Tahliye filtresinin tıkalı olmadığını kontrol edin: Cihaz suyu tahliye etmiyor.	<ul style="list-style-type: none">• Lavabo borusunun tıkalı olmadığından emin olun.• Tahliye hortumunda dolanma veya bükülme olmadığından emin olun.• Tahliye filtresinin tıkalı olmadığından emin olun. Gerekirse, filtreyi temizleyin. "Bakım ve temizlik" bölümüne bakın.• Tahliye hortumunun bağlantısının doğru olduğundan emin olun.• Tahliye aşaması olmayan bir program ayarladıysanız, tahliye programını ayarlayın. Tahliye programı program düğmesinde yoksa, Uygulama üzerinden ayarlanabilir.• Kazanda su bırakacak bir seçenek ayarladıysanız, tahliye programını ayarlayın.
Kapağın düzgün bir şekilde kapatıldığından emin olun: Cihazın kapağı açıktır veya doğru şekilde kapatılmamıştır.	<ul style="list-style-type: none">• Kapağın düzgün bir şekilde kapatıldığından emin olun.
Elektrik kaynağı sabit olduğunda program devam edecektir: Şebeke elektriği düzenli değil.	<ul style="list-style-type: none">• Şebeke elektriği düzenli olana dek bekleyin.

Gösterge ekranında başka alarm kodları gösterilirse, cihazı devre dışı bırakın ve çalıştırın. Sorun devam ederse, Yetkili Servis Merkezi ile temasa geçin.

Makinede farklı bir sorun olması durumunda, olası çözümler için aşağıdaki tabloyu kontrol edin.

Sorun	Olası çözüm
Program başlamıyor.	<ul style="list-style-type: none">Elektrik fişinin prize takılı olduğundan emin olun.Cihazın kapağının kapalı olduğundan emin olun.Sigorta kutusundaki sigortaların doğru çalıştığından emin olun.Başlat/Beklet  tuşuna basıldığından emin olun.Gecikmeli başlatma seçeneği ayarlanmıyorsa, ayarı iptal edin ya da geri sayımın bitmesini bekleyin.Açık ise Çocuk Kilidi fonksiyonunu devre dışı bırakın.Seçilen programın düğme konumunu kontrol edin.
Makine hemen suyla doluyor ve su hemen tahliye ediliyor.	<ul style="list-style-type: none">Tahliye hortumunun doğru konumda olduğundan emin olun. Hortum çok alçakta olabilir. "Montaj talimatları" bölümüne başvurun.
Sıkma aşaması çalışmıyor ya da yıkama işlemi normalden uzun sürüyor.	<ul style="list-style-type: none">Sıkma programını ayarlayın. Tahliye programı program düğmesinde yoksa, Uygulama üzerinden ayarlanabilir.Tahliye filtresinin tıkalı olmadığından emin olun. Gerekirse, filtreyi temizleyin. "Bakım ve temizlik" bölümüne bakın.Kazan içindeki çamaşırları manuel olarak ayarlayın ve sıkma aşamasını tekrar başlatın. Bu soruna denge sorunları neden olabilir.
Zeminde su var.	<ul style="list-style-type: none">Su hortumu bağlantılarının sıkı olduğundan ve su kaçağı olmadığından emin olun.Su giriş hortumunda ve tahliye hortumunda hasar olmadığından emin olun.Deterjanın ve miktarının doğru olduğundan emin olun.
Cihazın kapağı açılmıyor.	<ul style="list-style-type: none">Kazanda su bırakacak bir yıkama programı seçilmediğinden emin olun.Yıkama programının bittiğinden emin olun.Tambur içerisinde su bulunuyorsa tahliye ya da sıkma programını seçin. Sıkma ve tahliye programları program düğmesinde yoksa, Uygulama üzerinden ayarlanabilirler.Cihazın elektrik gücünü aldığından emin olun.Bu sorunun nedeni bir cihaz arızası olabilir. Yetkili Servis Merkezi ile iletişime geçin. Kapağı açmanız gerekiyorsa, lütfen "Acil durumda kapağın açılması" başlığını dikkatle okuyun.Uzaktan Başlatma Modu özelliğinin etkinleştirilmediğinden emin olun. Devre dışı bırakın.
Ekran "WiFi'ye bağlantı kurulamadı" mesajı açılır.	<ul style="list-style-type: none">Kablosuz bağlantı sinyalini kontrol edin.Ev ağınıza ve yönlendiricinize kontrol edin.Yönlendiriciyi yeniden başlatın.Kablosuz ağınızda başka problemler varsa kablosuz hizmet sağlayıcınız ile iletişime geçin.

Sorun	Olası çözüm
Uygulama, cihaz ile bağlantı kuramıyor.	<ul style="list-style-type: none"> Kablosuz bağlantı sinyalinin kontrol edin. Akıllı cihazınızın kablosuz ağa bağlı olup olmadığını kontrol edin. Ev ağını ve yönlendiricini kontrol edin. Yönlendiriciyi yeniden başlatın. Kablosuz aığınızda başka sorunlar varsa kablosuz hizmet sağlayıcınız ile iletişime geçin. Yeni bir yönlendirici kurulduğunda veya yönlendirici yapılandırması değiştirildiğinde cihazın, akıllı cihazınızın veya ikisinin de yapılandırılması gerekebilir.
Uygulama makine ile sık sık bağlantı kuramıyor.	<ul style="list-style-type: none"> Kablosuz sinyalin cihaza ulaştığından emin olun. Yönlendiriciyi mümkün olduğu kadar cihazın yanına getirmeye çalışın veya bir kablosuz menzil genişletici satın almayı düşünebilirsiniz. Kablosuz sinyalinin, mikrodalga tarafından kesilmediğinden emin olun. Mikrodalgayı kapatın. Aynı anda mikrodalgayı ve uzaktan kumandayı kullanmaktan kaçının.
Gösterge ekranında  görünüyor. Açma/Kapama  düğmesi dışında tüm düğmeler devre dışıdır.	<ul style="list-style-type: none"> Cihaz, mevcut güncellemeleri indiriyor. Güncelleme süreci tamamlanana kadar bekleyin. Cihazı güncelleme esnasında devre dışı bırakırsanız, yeniden etkinleştirdiğinizde güncellemeye devam eder.
Cihaz, normal olmayan ses ve titreşimler çıkarıyor.	<ul style="list-style-type: none"> Cihaz seviyesinin doğru olduğundan emin olun. "Montaj talimatları" bölümüne başvurun. Ambalajın ve / veya nakliye civatalarının çıkarıldığından emin olun. "Montaj talimatları" bölümüne başvurun. Tambura daha fazla çamaşır ekleyin. Çamaşır yükü çok az olabilir.
Program çalışırken program süresi artıyor veya azalıyor.	<ul style="list-style-type: none"> SensiCare System seçeneği çamaşır tipine ve çamaşır yükleme boyutuna göre program süresini ayarlayabilir. "Günlük Kullanım" bölümünde "SensiCare System yük algılama" kısmına bakın.
Yıkama performansı tatmin edici değil.	<ul style="list-style-type: none"> Deterjan miktarını artırın veya farklı bir deterjan kullanın. İnatçı lekeleri çıkarmak için, çamaşır yıkamadan önce özel ürünler uygulayın. Doğru sıcaklığı ayarladığınızdan emin olun. Çamaşır yükünü azaltın.
Yıkama programı esnasında tamburda çok fazla köpük var.	<ul style="list-style-type: none"> Deterjan miktarını veya tek doz deterjan veya tablet sayısını azaltın.
Yıkama programının ardından, deterjan gözünde bazı deterjan kalıntıları var.	<ul style="list-style-type: none"> Deterjan gözünü, bu kullanım kılavuzunda verilen talimatlara göre kullandığınızdan emin olun. Kullandığınız tabletlerin veya tek doz deterjanların taze olduğundan emin olun. Üreticilerin talimatları uyarınca bunları kutularında saklayın ve kullandıktan sonra kapatın. <p>Doğrudan çevredeki ortama maruz kaldıklarında özellikleri ve Pods® bölmesindeki tepkileri, özellikle de belirli seçeneklerle (ör. Gecikmeli Başlatma) kombinasyonlarındaki tepkileri değişebilir.</p>

Kontrol sonrasında, cihazı çalıştırın. Program, kesildiği noktadan itibaren devam eder.

Sorun tekrarlanırsa, Yetkili Servis Merkezi ile iletişim kurun.

Servis merkezi için gerekli bilgiler, bilgi etiketinde bulunmaktadır.

16.2 Kapağı acil şekilde açma

Elektrik kesintisi veya makinenin arızalanması halinde cihazın kapağı kilitle kalır. Elektrik geldiği zaman yıkama programı devam eder. Kapak, arıza nedeniyle kilitle kaldığında, acil durum kilit açma özelliği kullanılarak açılabilir.

Kapağı açmadan önce:

⚠ DİKKAT!

Yanma tehlikesi! Su sıcaklığının çok yüksek olmadığından ve çamaşırların sıcak olmadığından emin olun. Gerekirse soğumalarını bekleyin.

⚠ DİKKAT!

Yaralanma riski! Tamburun dönmediğinden emin olun. Gerekirse tamburun dönmesinin durmasını bekleyin.

i

Tamburun içinde su seviyesinin çok yüksek olmadığından emin olun. Gerekirse acil durum su boşaltması gerçekleştirin («Bakım ve temizleme» bölümündeki «Acil boşaltma» kısmına bakın).

Kapağı açmak için aşağıdaki gibi ilerleyin:

1. Makineyi kapatmak için Açma/Kapama^① düğmesine basın.
2. Elektrik fişini prizden çekin.
3. Filtre kanatçığını açın.
4. Acil durum kilit açma tetiğini bir kez aşağıya çekin. Bir kez daha aşağı doğru çekin, gergin tutun ve bu arada cihazın kapağını açın.

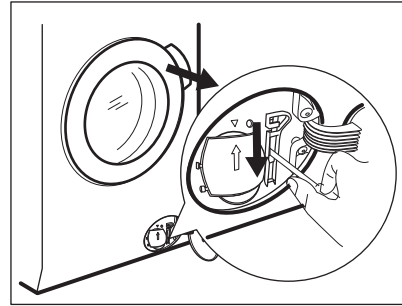

5. Çamaşırları dışarı çıkarın, ardından cihazın kapağını kapatın.
6. Filtre kanatçığını kapatın.

17. TÜKETİM DEĞERLERİ

17.1 Açıklama



Cihazla birlikte verilen enerji etiketindeki QR kodu, cihazın performansı ile ilgili olarak EU EPREL veri tabanında tutulan bilgiler için bir web bağlantısı sunmaktadır. Enerji etiketini, kullanım kılavuzu ve bu cihazla birlikte verilen diğer tüm belgelerle birlikte referans olması açısından saklayın.

Aynı bilgileri ayrıca, <https://eprel.ec.europa.eu> linkini ve cihazın bilgi etiketinde verilen model adını ve ürün numarasını kullanarak EPREL'de bulabilirsiniz.



Değerler ve program süresi, farklı koşullara bağlı olarak (ör. oda sıcaklığı, su sıcaklığı ve basıncı, yük boyutu ve çamaşır türü, besleme voltajı) ve ayrıca bir programın varsayılan ayarını değiştirmeniz halinde değişebilir.

17.2 Komisyon Tüzüğü Eu 2019/2023 uyarınca

Eco 40-60 program	kg	kWsa	Litre	sa:dk	% 1)	°C	dev/dk ²⁾
Tam yük	10.0	0.335	72.0	03:58	53.00	25.0	1351
Yarım yük	5.0	0.285	52.0	02:59	53.00	25.0	1351
Çeyrek yük	2.5	0.185	35.0	02:10	54.00	25.0	1351

1) Sıkma aşamasının sonunda kalan nem. Sıkma hızı ne kadar yüksek olursa, gürültü o kadar yüksek ve kalan nem o kadar düşük olur.

2) Maksimum sıkma hızı.

Farklı modellerde güç tüketimi

Kapalı (W)	Bekleme (W)	Gecikmeli başlatma (W)	Ağ tabanlı bekleme (W)
0.50	0.50	4.00	2.00 ¹⁾

Kapalı/Bekleme moduna süre maksimum 15 dakikadır.

1) Bağlantı fonksiyonunun enerji tüketimi yılda yaklaşık 17,5 kWsa'tir. Bu fonksiyonun bağlantısını kesmek için, lütfen 'Wi-fi - Bağlantı kurulumu' bölümüne bakın.

17.3 Sık kullanılan programlar



Bu değerler yalnızca bilgi amaçlıdır.

Program	kg	kWsa	Litre	sa:dk	% 1)	°C	dev/dk ²⁾
Pamuklu ³⁾ 90 °C	10.0	3.450	95.0	04:05	52.00	85.0	1400
Pamuklu 60 °C	10.0	2.350	90.0	03:55	52.00	55.0	1400
Pamuklu ⁴⁾ 20 °C	10.0	0.500	90.0	03:00	52.00	20.0	1400
Sentetik 40 °C	5.0	0.950	65.0	02:45	35.00	40.0	1200
Hassas ⁵⁾ 30 °C	2.0	0.350	55.0	01:05	35.00	30.0	1200
Yünlü 30 °C	3.0	0.500	80.0	01:15	30.00	30.0	1200

- 1) Sıkma aşamasının sonunda kalan nem. Sıkma hızı ne kadar yüksek olursa, gürültü o kadar yüksek ve kalan nem o kadar düşük olur.
- 2) Sıkma hızına ilişkin referans gösterge.
- 3) Aşırı kirli tekstil ürünlerini yıkamak için uygundur.
- 4) Hafif kirli pamuklu, sentetik ve karışık kumaşları yıkamak için uygundur.
- 5) Az kirli çamaşırlar için hafif yıkama döngüsü olarak da çalışır.

18. HIZLI KILAVUZ

18.1 SmartSelect



SmartSelect  enerji, zaman ve su tasarrufu için size yol gösterir.
Daha fazla bilgi edinmek için QR kodunu tarayın.

Günlük kullanım

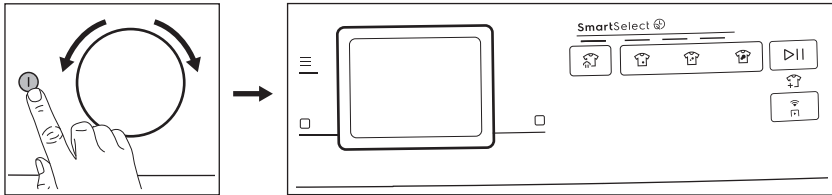

- Fişi prize takın.
- Musluğu açın.

- Cihazı açmak için **Açma/Kapama**  düğmesine basın.

- İstenilen programı seçmek için program düğmesini çevirin.
- İlgili tuşlara dokunarak istediğiniz seçenekleri seçin.



Enerji ve su tasarrufu için SmartSelect fonksiyonun size rehberlik etmesine izin verin. Ekstra hafif ve Az seçenekleri çoğu zaman kullanılabilir. Yıkama programını atlamak ve giysilerinizi sadece buharla tazelemek için Buharlı Tazeleme kullanın.

- Çamaşırları, önerilen maksimum yükü aşmadan tambura doldurun. Kapıyı kapatın ve körük lastiği ile kapı arasında çamaşır sıkışmadığından emin olun.
- Deterjan ve diğer takviye ürünlerini, uygun deterjan bölmesine doldurun. Tablet veya kapsül kullanıyorsanız, lütfen Pods® seçeneği etkinleştirin
- Programı başlatmak için **Başlat/Beklet** düğmesine basın.
- Makine çalışmaya başlar.
- Programın sonunda çamaşırları çıkarın.
- Cihazı kapatmak için **Açma/Kapama** düğmesine basın.

18.2 Tahliye pompası filtresinin temizlenmesi

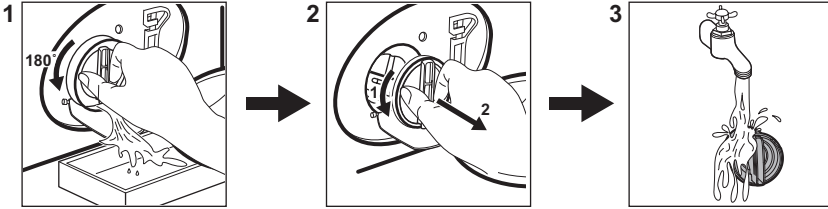

Filtreyi düzenli olarak ve özellikle ekranda alarm kodu **E20** görünürse temizleyin.

18.3 Programlar

Programlar	Çamaşır Yüğü	Ürün açıklaması
Eco 40-60	10.0 kg	Pamuklular için enerji tasarruflu program. Sıcaklığı düşürür ve iyi yıkama sonuçları için süreyi uzatır.
UltraQuick 49 dk.	8.0 kg	Pamuklu ve sentetik çamaşırlar. Bu program kısa sürede iyi yıkama performansı sunar. <div style="border: 1px solid black; padding: 5px;"> <p>i Standart program süresi 5 kg'lık çamaşır yükü için geliştirilmiştir. Daha küçük veya daha büyük bir miktarda çamaşır yıkarken, mükemmel sonuçlar için yıkama süresi otomatik olarak azalır veya artar.</p> </div>
Pamuklu	10.0 kg	Beyaz ve renkli pamuklu kumaşlar programı. Normal ve ağır kirli çamaşırlar için idealdir.

Programlar	Çamaşır Yüğü	Ürün açıklaması
Sentetik	5.0 kg	Sentetik çamaşırlar veya karışık kumaş çamaşırlar.
Hassas	2.0 kg	Akrilik, viskoz, polyester gibi hassas kumaşlar.
Yünlü/İpekli 	3.0 kg	Makinede yıkanabilen yünlüler, elde yıkanabilen yünlüler ve hassas kumaşlar.
Hızlı 20 dk.	3.0 kg	Hafif kirli veya bir kere giyilmiş pamuklu ve sentetik çamaşırlar.
Spor giyim	5.0 kg	Spor kıyafeti, polyester gibi sentetik elyaflar, polyester/elastan karışımları, poliamid. Teknik spor giysilerdeki teri ve vücut kirlerini gidermek için uygundur.
Kot	4.0 kg	Kot kıyafetler ve yünlü çamaşırlar.
Outdoor	2.0 kg ¹⁾ 1.0 kg ²⁾	Modern açık hava spor giysiler.
Kuş Tüyü Mont	2.0 kg	Tek kişilik sentetik battaniye, kapitone giysiler, yorganlar ve kuş tüyü montlar.
Hijyen	10.0 kg	Beyaz pamuklu çamaşırlar. Bu program bakterileri ve virüsleri %99,99 oranında giderir ³⁾ Ayrıca alerjen miktarının uygun şekilde azaltılmasını sağlar.
İpekli	0.5 kg	İpek ve karışık sentetik çamaşırlar için özel program.
Yorgan	3.0 kg	Sentetik veya kuş tüyü battaniye ve yorganlar, dolgulu giysiler.
Kazan Temizleme	-	Tambur temizleme için bakım programı.
Sıkma/Boşaltma	10.0 kg	Çamaşırı sıkma ve tamburdaki suyu boşaltmak için. Yünlüler ve hassas kumaşlar haricinde tüm kumaşlar.
Durulama	10.0 kg	Tüm kumaşlar, yünlüler ve çok hassas kumaşlar hariç. Durulama ve sıkma programı.

1) Yıkama programı.

2) Yıkama programı ve su geçirmezlik sağlama aşaması.

3) 2021'de Swisstatest Testmaterialien AG tarafından gerçekleştirilen kurum dışı bir test ile Staphylococcus aureus, Enterococcus faecium, Candida albicans, Pseudomonas aeruginosa ve MS2 Bakteriyofaj üzerindeki etkileri test edilmiştir (Test Raporu No. 202120117).

Cihazın her program için belirtilen azami kapasiteye yüklenmesi enerji ve su tüketimini azaltmaya yardımcı olur.

Yıkama programları için uygun deterjanlar

Program	Evrensel toz ¹⁾	Evrensel sıvı deterjan	Renkiler için sıvı deterjan	Hassas yünlüler	Özel
Eco 40-60	▲	▲	▲	--	--
Pamuklu	▲	▲	▲	--	--
Sentetik	▲	▲	▲	--	--

Program	Evrensel toz ¹⁾	Evrensel sıvı deterjan	Renkleri için sıvı deterjan	Hassas yün- lüler	Özel
Hassas	--	--	--	▲	▲
Yünlü/lpekli	--	--	--	▲	▲
Hızlı 20 dk.	--	▲	▲	--	--
Spor giyim	--	▲	▲	--	▲
Kot	--	--	▲	▲	▲
Outdoor	--	--	--	▲	▲
Kuş Tüyü Mont	--	--	--	▲	▲
Hijyen	▲	▲	--	--	▲
İpekli	--	--	--	▲	▲
Yorgan	--	--	--	▲	▲
koşu ayakkabısı	--	▲	▲	--	--
Hayvan tüyü	▲	▲	▲	--	--
Bebek Hassas	▲	▲	▲	--	--
Nevresim	--	▲	▲	--	--
Perde	--	▲	▲	--	--
Gömlek	▲	▲	▲	--	--

1) 60 °C'den yüksek sıcaklıkta toz deterjan kullanılması önerilir.

▲ = Tavsiye Edilir

-- = Tavsiye Edilmez

18.4 Daha fazla program

Programlar	Çamaşır Yüğü	Ürün açıklaması
Havlu	4.0 kg	
Spor Giyim Mini	1.0 kg	Spor ve fitness kıyafetlerinden oluşan küçük çamaşırlar için önerilir.
Futbol/Ragbi	5.0 kg	Polyester, polyester/elastan karışımı, poliamit ve mikrofiber malzemeli futbol ve ragbi kıyafeti. Yeni lekeler için ön yıkama içeren özel program.
Kayak giyim	2.0 kg	Kayak ceketleri ve dağcılık giysileri gibi ağır giysiler için mükemmeldir.
koşu ayakkabısı	1.0 kg	Koşu ayakkabıları için tasarlanmış narin yıkama programı.
Anti-Alerji Buharlı	10.0 kg	Beyaz pamuklu çamaşırlar. Bu buharlı program, mikropları ve bakterileri temizlemeye yardımcı olur.
Hayvan tüyü	2.0 kg	Çamaşırlardaki evcil hayvan tüylerini temizlemek için özel yıkama programı

Programlar	Çamaşır Yüğü	Ürün açıklaması
Yastık	3.0 kg	2 kanepa yastığı veya 1 yatak yastığı kurutmak için tasarlanmıştır. Yatak yastıklarının kendi kılıfıyla yıkanması önerilir. Boyutlar hakkında bazı ölçümlerle güncellenecektir.
Bebek Hassas	4.0 kg	Bebek kıyafetleri için uygun hassas program.
Nevresim	2.0 kg	Beyaz veya renkli keten/kendir lifli çamaşırlar için özel olarak hazırlanmış hassas program.
Perde	2.0 kg	Perdeler için özel program.
Nevresim XL	4.5 kg	Birisi çift kişilik olmak üzere üç adet nevresim takımı için yıkama programı.
Kolay Ütü	4.5 kg	Hassas yıkama gerektiren sentetik çamaşırlar.
1 parça hızlı yıkama	0.5 kg	Hafif kirli pamuklu ve sentetik çamaşırlar.
Buharlı Tazeleme	2.0 kg	Pamuklu, sentetik ve hassas çamaşırlar için buhar programı.
buhar Yünlü	2.0 kg	Yünlü ve kaşmirler için buhar programı.
Gömlek	2.0 kg	Normal kirli, pamuklu ve karışık pamuklu gömleklere ütülemeyi kolaylaştırmak için buharlı son program aşaması. Program sona erdiğinde, en iyi sonuçları elde etmek için çamaşırları çıkardıktan sonra bir askıya asın.

Cihazın her program için belirtilen azami kapasiteye yüklenmesi enerji ve su tüketimini azaltmaya yardımcı olur.

Yıkama programları için uygun deterjanlar

Program	Evrensel toz ¹⁾	Evrensel sıvı deterjan	Renkiler için sıvı deterjan	Hassas yünlüler	Özel
Havlu	▲	▲	▲	--	--
Spor Giyim Mini	--	▲	▲	--	▲
Futbol/Ragbi	--	▲	▲	--	▲
Kayak giyim	--	▲	▲	--	▲
koşu ayakkabısı	--	--	--	▲	▲
Anti-Alerji Buharlı	▲	▲	--	--	▲
Hayvan tüyü	▲	▲	▲	--	--
Yastık	--	--	--	▲	▲
Bebek Hassas	--	--	--	▲	▲
Nevresim	--	--	--	▲	▲
Perde	--	▲	▲	--	--
Nevresim XL	--	▲	▲	--	--
Kolay Ütü	--	--	--	▲	▲

Program	Evrensel toz ¹⁾	Evrensel sıvı deterjan	Renkiler için sıvı deterjan	Hassas yünlüler	Özel
1 parça hızlı yıkama	--	▲	▲	--	▲
Gömlek	▲	▲	▲	--	--

1) 60 °C'den yüksek sıcaklıkta toz deterjan kullanılması önerilir.

▲ = Tavsiye Edilir

-- = Tavsiye Edilmez

18.5 Deterjan tipi ve miktarı.

- Sadece özel olarak çamaşır makineleri için üretilmiş deterjanları ve takviye ürünlerini kullanın. Öncelikle, aşağıdaki genel kuralları izleyin:
 - hassas olanlar hariç her türlü kumaş için toz deterjanlar (tabletlar ve tek doz deterjanlar da dahil). Beyazlar ve hijyen gerektiren çamaşır için ağartıcı içeren toz deterjanları tercih edin,
 - sıvı deterjanlar (ayrıca tek dozluk deterjanlar), tercihen tüm kumaş türleri için düşük sıcaklıkta yıkama programları (maksimum 60 °C) veya sadece yünlüler için özel olanlar.
- Farklı türden deterjanları karıştırmayın.
- Şu durumlarda daha az deterjan kullanın:
 - az miktarda çamaşır yıkıyorsanız,
 - çamaşır hafif kirliyse,
 - yıkama sırasında ciddi miktarda köpük oluşuyorsa.

Yetersiz deterjan şunlara neden olabilir:

- yetersiz yıkama sonuçları,
- beyazlarda grileşme,
- yağlı giysiler,
- cihaz içerisinde küf oluşumu.

Aşırı deterjan şunlara neden olabilir:

- aşırı köpürme,
- daha düşük yıkama etkisi,
- yetersiz durulama,
- daha fazla çevre kirliliği.

18.6 Periyodik temizleme takvimi

Periyodik temizleme cihazınızın ömrünü uzatmaya yardımcı olur.

Her programdan sonra hava sirkülasyonu sağlamak ve cihazın içindeki nemi kurutmak

için kapağı ve deterjan dağıtıcısını hafifçe açık tutun.

Cihaz uzun süre kullanılmayacaksa: su musluğunu kapatın ve cihazın fişini çekin.

Periyodik temizlik takvim göstergesi:

Kireç Çözme	Yılda iki kez
Bakım yıkaması	Ayda bir kez
Kapı contasını temizleme	İki ayda bir
Kazan temizleme	İki ayda bir
Deterjan çekmecesini temizleme	İki ayda bir
Tahliye pompası filtresini temizleyin	Yılda iki kez
Giriş hortumu ve valf filtresini temizleyin	Yılda iki kez

Kireç kalıntısı olup olmadığını tespit etmek için tamburun ve körük lastiğinin kıvrımlarının içini düzenli olarak kontrol edin. Boş tambur ve kireç çözücü ürün ile ara sıra bir program çalıştırmanızı öneririz.

Yabancı nesnelerin çıkartılması



Programı çalıştırmadan önce ceplerin boş olduğundan ve tüm gevşek elemanların bağlandığından emin olun.

Kapak contasında, filtrelerde ve tamburda fark ettiğiniz yabancı cisimleri (metal klips, düğmeler, madeni paralar vb.) çıkarın. Gerekirse, lütfen Yetkili Servis Merkezi ile irtibata geçin.

Kapak contası

Bu cihaz, giysilerden dökülen hafif tüylü liflerin su ile tahliye edilmesini sağlayan kendi kendini temizleyen bir tahliye sistemi ile tasarlanmıştır. Körük lastiğini düzenli olarak kontrol edin ve gerekirse aşağıdaki şemada

açıklandığı gibi temizleyin. Bozuk paralar, düğmeler ve diğer küçük eşyalar, program bittiğinde lastik kıvrımından geri alınabilir.

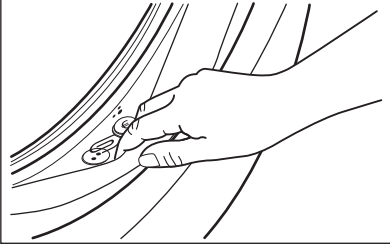

Eğer gerekirse, conta yüzeyini çizmeden amonyak krem temizleyici kullanarak temizleyin.

Filtre yuvasında tiftik veya yabancı nesne varsa bunları alın ve yuvayı temizleyin.

18.7 Wi-Fi cihazı bağlantısı



Wi-Fi'yi açma



Varsayılanı olarak fabrika ayarlarında Wi-Fi özelliği kapalıdır.

Makineyi çalıştırmak için birkaç saniye süreyle Açma/Kapama  tuşuna basın.

Cihazı bir Wi-Fi ağına bağlamak için Uzaktan Başlatma Modu  tuşlarına basın ve 5 saniye basılı tutun. Wi-Fi'yi ayarlar menüsünden etkinleştirmek de mümkündür.

Bu aşamada, ekranda Wi-Fi simgesi  ve "Başlatılıyor..." mesajı görüntülenir. Bir süre sonra **Bağlanmaya hazır**" mesajı ve simgesi  görünür.

Cihazınızın bağlanması



Sonraki adımlara geçmeden önce Uygulama uygulamasının indirildiğinden ve yapılandırıldığından ve akıllı cihazınızın ev ağınıza bağlı olduğundan emin olun. "Uygulamanın Kurulumu ve Yapılandırılması" paragrafına bakın.

Akıllı cihazınızdan Uygulama ögesini açın ve cihazınızı eklemek için görüntülenen talimatları izleyin.

Uygulama, bağlantı kurma aşamasında ev ağını seçmesi için akıllı cihazın Wi-Fi ayarlarına yönlendirilebilir ve cihazı bağlamak için Wi-Fi parolası girilmesi gerekir.

Wi-Fi bağlantısı kuruluyor... aşamasından sonra başarıyla sonuçlanırsa **"Bağlantı başarılı"** mesajı gösterilir. Aksi takdirde, **"Bağlanmıyor"** mesajı görüntülenir.

Bağlandıktan sonra, kullanıcıların Uzaktan Başlatma Modu  tuş düğmesine dokunarak açmaları, Uygulama üzerinden programları uzaktan başlatabilmelerini sağlar.

Kayıtlı ağa otomatik bağlantı

Cihaz başarılı bir şekilde kurulduktan ve ev ağına kaydedildikten sonra, her açıldığında otomatik olarak ağa bağlanmaya çalışacaktır. Wi-Fi bağlantısı başarılı olduğunda herhangi bir ses duyulmayacaktır.

Farklı bir ağa bağlanma (Erişim Noktasını Yeniden Açma)

Kullanıcı Uzaktan Başlatma Modu  tuşuna her 5 saniye basılı tuttuğunda erişim noktası açılır ve yayınlanır. Bu noktada alınan yeni ağ kimlik bilgileri daha önce kaydedilen kimlik bilgilerinin üzerine yazılacak ve cihaz daha sonra yeni Wi-Fi ağına bağlanacaktır.

Bağlantıyı gerçekleştirmek için "Cihazınızın bağlanması" bölümüne bakın.

Wi-Fi özelliğini kapatma

Kullanıcı artık cihazı Wi-Fi'ye bağlamamaya karar verirse Uzaktan Başlatma Modu  tuşuna 10 saniye boyunca basılı tuttuğunda cihaz sıfırlanıp kapanacaktır. Wi-Fi'yi ayarlar menüsünden devre dışı bırakmak da mümkündür.

Sıfırlamayı onayladıktan sonra ekranda **"Ağ sıfırlandı"** mesajı görünür ve Wi-Fi kapalıdır.

19. TÜKETİCİNİN SEÇİMLİK HAKLARI

1. Malın ayıplı olduğunun anlaşılması durumunda tüketici;
 - a. Satılanı geri vermeye hazır olduğunu bildirecek sözleşmeden dönme,
 - b. Satılanı alıkoymuş ayıp oranında satış bedelinden indirim isteme,
 - c. Aşırı bir masraf gerektirmediği takdirde, bütün masrafları satıcıya ait olmak üzere satılanın ücretsiz onarılmasını isteme,
 - d. İmkân varsa, satılanın ayıpsız bir misli ile değiştirilmesini isteme, seçimlik haklarından birini kullanabilir. Satıcı, tüketicinin tercih ettiği bu talebi yerine getirmekle yükümlüdür.
2. Ücretsiz onarım veya malın ayıpsız misli ile değiştirilmesi hakları üretici veya ithalatçıya karşı da kullanılabilir. Bu fıkradaki hakların yerine getirilmesi konusunda satıcı, üretici ve ithalatçı mütelselen sorumludur. Üretici veya ithalatçı, malın kendisi tarafından piyasaya sürülmesinden sonra ayıbın doğduğunu ispat ettiği takdirde sorumlu tutulmaz.
3. Ücretsiz onarım veya malın ayıpsız misli ile değiştirilmesinin satıcı için orantısız güçlükleri beraberinde getirecek olması hâlinde tüketici, sözleşmeden dönme veya ayıp oranında bedelden indirim haklarından birini kullanabilir. Orantısızlığın tayininde malın ayıpsız değeri, ayıbın önemi ve diğer seçimlik haklara başvurmanın tüketici açısından sorun teşkil edip etmeyeceği gibi hususlar dikkate alınır.
4. Ücretsiz onarım veya malın ayıpsız misli ile değiştirilmesi haklarından birinin seçilmesi durumunda bu talebin satıcıya, üreticiye veya ithalatçıya yöneltilmesinden itibaren azami otuz iş günü, konut ve tatil amaçlı taşınmazlarda ise altmış iş günü içinde yerine getirilmesi zorunludur. Ancak, bu Kanununun 58 inci maddesi uyarınca çıkarılan yönetmelik eki listede yer alan mallara ilişkin, tüketicinin ücretsiz onarım talebi, yönetmelikte belirlenen azami tamir süresi içinde yerine getirilir. Aksi hâlde tüketici diğer seçimlik haklarını kullanmakta serbesttir.

5. Tüketicinin sözleşmeden dönme veya ayıp oranında bedelden indirim hakkını seçtiği durumlarda, ödemiş olduğu bedelin tümü veya bedelden yapılan indirim tutarı derhâl tüketiciye iade edilir.
6. Seçimlik hakların kullanılması nedeniyle ortaya çıkan tüm masraflar, tüketicinin seçtiği hakkı yerine getiren tarafça karşılanır. Tüketici bu seçimlik haklarından biri ile birlikte 11/1/2011 tarihli ve 6098 sayılı Türk Borçlar Kanunu hükümleri uyarınca tazminat da talep edebilir.

Tüketici, garantiden doğan haklarının kullanılması ile ilgili olarak çıkabilecek uyuşmazlıklarda yerleşim yerinin bulunduğu veya tüketici işleminin yapıldığı yerdeki Tüketici Hakem Heyetine veya Tüketici Mahkemesine başvurabilir.

Üretici / İhracatçı :

ELECTROLUX APPLIANCES AB
BUSINESS SECTOR EMA-EMEA (SEE)
ST GÖRANSGATAN 143
SE-105 45 STOCKHOLM
SWEDEN
TEL: +46 (8) 738 60 00
FAX: +46 (8) 738 63 35
www.electrolux.com

İthalatçı: Electrolux Day. Tük. Mam. San. Tic. A.Ş.

Adres: İnci Çıkmazı No:3 İnci Ofis Zemin Kat
Daire:6 Altunizade 34662
Üsküdar, İstanbul-Türkiye
Müşteri Hizmetleri : 0 850 2503589
musteri_hizmetleri@electrolux.com
WEB: www.electrolux.com.tr

Kullanım Ömrü Bilgisi :

Kullanım ömrü küçük ev aletlerinde 7 yıl, diğer beyaz eşya ürünlerinde ise 10 yıldır. Kullanım ömrü, üretici ve/veya ithalatçı firmanın cihazınızla ilgili yedek parça temini ve bakım süresini ifade eder.

AEEE Yönetmeliğine Uygundur.

20. ÇEVREYLE İLGİLİ BİLGİLER

Şu sembole sahip malzemeler geri dönüştürülebilir . Ambalajı geri dönüşüm için uygun konteynerlere koyun. Elektrikli ve elektronik cihaz atıklarının geri dönüşümüne ve çevre ve insan sağlığının korunmasına

yardımcı olun. Ev atığı sembolü  bulunan cihazları atmayın. Ürünü yerel geri dönüşüm tesislerinize gönderin ya da belediye ile irtibata geçin.





electrolux.com

157096060-A-162025



CE