



Electrolux



electrolux.com/register



EW8D795MCT

TR Kullanma Kılavuzu | amařır Kurutucu



Electrolux'e hoş geldiniz! Cihazımızı seçtiğiniz için teşekkür ederiz.



Sürdürülebilirlik çabalarımız doğrultusunda, kağıt varlıkları azaltıyor ve kullanım kılavuzlarını eksiksiz olarak çevrimiçi sunuyoruz. Eksiksiz kullanım kılavuzuna şuradan erişebilirsiniz: electrolux.com/manuals
electrolux.com/support adresinden kullanım önerileri, broşürler, sorun giderme bilgileri, servis ve onarım bilgileri alabilirsiniz



Cihazınız için aksesuarlar, sarf malzemeleri ve orijinal yedek parçalar satın alın: electrolux.com/shop

Önceden haber verilmeksizin değişiklik yapma hakkı saklıdır.

İÇİNDEKİLER

1. GÜVENLİK BİLGİLERİ.....	2
2. GÜVENLİK TALİMATLARI.....	6
3. ÜRÜN AÇIKLAMASI.....	8
4. TEKNİK VERİLER.....	9
5. KONTROL PANELİ	10
6. DÜĞMELER	11
7. CİHAZINIZI KEŞFEDİN.....	13
8. İLK KEZ ÇALIŞTIRMA.....	13
9. Wi-Fi - BAĞLANTI KURULUMU.....	14
10. PROGRAMLAR	18
11. OPSİYONLAR	23
12. MAKİNE AYARLARI.....	27
13. BUHAR FONKSİYONU.....	29
14. İLK KULLANIMDAN ÖNCE.....	31
15. GÜNLÜK KULLANIM.....	32
16. İPUÇLARI VE ÖNERİLER	35
17. BAKIM VE TEMİZLİK	36
18. SORUN GİDERME	41
19. TÜKETİM DEĞERLERİ	43
20. TÜKETİCİNİN SEÇİMLİK HAKLARI.....	45
21. ÇEVREYLE İLGİLİ BİLGİLER.....	46

1. ⚠ GÜVENLİK BİLGİLERİ



Cihazın montajı ve kullanımından önce, verilen talimatları dikkatlice okuyun.

Üretici, yanlış kurulum veya kullanımdan kaynaklanan yaralanma ya da hasarlardan sorumlu değildir. İleride başvurmak üzere talimatları daima güvenli ve erişilebilir bir

yerde saklayın ve çevrimiçi olarak erişilebilen tam sürümünü indirin.



Uyarı: Yanma riski / Yanıcı maddeler.

Cihaz, yüksek çevresel uyumluluk seviyesine sahip bir gaz olan propan (R290) yanıcı gazını içerir. Yangın ve ateş kaynaklarını cihazdan uzak tutun. Propan içeren soğutucu devresine zarar vermemeye dikkat edin.

1.1 Çocukların ve tehlikeye açık kişilerin güvenliği

UYARI!

Boğulma, yaralanma veya kalıcı sakatlık riski.

- Bu cihaz, gözetim altında bulunmaları veya cihazın güvenli şekilde kullanımı ve oluşabilecek tehlikeler hakkında bilgi verilmesi kaydıyla 8 yaş ve üzeri çocuklar ile fiziksel, duyuşsal veya zihinsel kapasitesi düşük ya da bilgi ve deneyimi olmayan kişiler tarafından kullanılabilir. 8 yaşından küçük çocuklar ve ileri düzey zihinsel ile fiziksel engellere sahip kişiler gözetim altında bulunmadıkları müddetçe bu ürünü tek başına kullanmamalıdır.
- Çocukların cihazla oynamasına izin vermeyin.
- Tüm ambalajları çocuklardan uzak tutun ve uygun şekilde bertaraf edin.
- Deterjanları çocuklardan uzak tutun.
- Kapı açıkken, çocukları ve evcil hayvanları makineden uzak tutun.
- Ocağın çocuk emniyet sistemi varsa etkinleştirilmelidir.
- Temizlik ve kullanıcı tarafından gerçekleştirilen bakım işlemleri, gözetim altında olmadıkları sürece çocuklar tarafından gerçekleştirilmemelidir.

1.2 Genel Güvenlik

- Bu cihaz sadece ev tipi, makinede kurutulabilir çamaşırpların kurutulması amacıyla tasarlanmıştır.

- amařır makinesine endüstriyel kimyasallar bulařmıř ise kurutma fonksiyonunu kullanmayın.
- Bu cihaz tek bir evde kapalı bir ortamda ev ii kullanım iin tasarlanmıřtır.
- Bu cihaz; ofis, otel misafir odası, oda-kahvaltı misafir odası, iftlik konukevi ve bu tür kullanımın (ortalama) ev ii kullanım seviyelerini ařmadığı diđer benzer konaklama yerlerinde de kullanılabilir.
- Cihazın teknik özelliklerini kesinlikle deđiřtirmeyin.
- Kurutma makinesi amařır makinesinin üstüne yerleřtiriliyorsa, istifleme kiti kullanın. Yetkili satıcınızdan satın alabileceğiniz istifleme kiti yalnızca aparatla birlikte verilen talimatlarda belirtilen cihazlarda kullanılabilir. Kurulumdan önce dikkatlice okuyun (kit kullanım kılavuzuna bakın).
- Cihaz, bađımsız olarak ya da uygun bořluk bırakılarak mutfak tezgahının altına monte edilebilir (Montaj brořürüne bakın).
- Cihazı kilitlenebilir bir kapının, sürgülü kapının ya da karřısında cihaz kapađının tam olarak açılmasına engel olabilecek bir menteřeye sahip kapının arkasına monte etmeyin.
- Cihaz ve zemin arasında hava dolařımı sađlayın. Al bölümdeki havalandırma menfezleri bir halı, paspas veya herhangi bir zemin örtüsü ile kapatılmamalıdır.
- UYARI: Cihaz, zamanlayıcı gibi harici bir bađlantı cihazından güç almamalıdır veya yardımcı bir cihaz tarafından düzenli olarak kapatılıp açılan bir devreye bađlanmamalıdır.
- Fiři prize sadece montaj iřlemi tamamlandıktan sonra takın. Kurulumdan sonra elektrik prizinin erişilebilir olduđundan emin olun.
- UYARI: Cihazı hava deđiřimi olmayan bir ortama kurmayın. Cihaz, yüksek çevresel uyumluluk seviyesine sahip bir gaz olan propan (R290) yanıcı gazını ierir. Yangın ve ateř

kaynaklarını cihazdan uzak tutun. Propan içeren soğutucu devresine zarar vermemeye dikkat edin.

- UYARI: Cihaz muhafazasında veya yerleşik yapıda havalandırma açıklığını engellerden uzak tutun.
- UYARI: Soğutucu devreye zarar vermeyin.
- UYARI: Erişilebilir yoğuşturucu metal kanatçıklara çıplak elle dokunmayın. Yaralanma riski. Koruyucu eldiven takın.
- UYARI: Su kabını yalnızca saf su ile doldurun. Musluk suyu ya da herhangi bir katkı maddesi kullanmayın. Bunlar cihaza zarar verebilir.
- Elektrik kablosunun zarar görmesi durumunda elektrik nedeniyle bir tehlike oluşmasına engel olmak için bu kablo; üretici, Yetkili Servis veya benzer nitelikteki kalifiye bir kişi tarafından değiştirilmelidir.
- 9,0 kg'lık maksimum yükü aşmayın.
- Cihazın etrafında biriken tiftiği veya ambalaj artıklarını silerek temizleyin.
- Cihazı, filtresi takılı değilken çalıştırmayın. Lif filtresini her kullanımdan önce veya sonra temizleyin.
- Yıkanmamış çamaşırları kurutucuda kurutmayın.
- Pişirme yağı, aseton, alkol, benzin, gazyağı, leke çıkarıcılar, neftyağı, parafin veya parafin çıkarıcılar gibi maddelerle kirlenmiş olan çamaşırlar, kurutma makinesinde kurutulmadan önce ekstra deterjan eklenerek sıcak suda yıkanmalıdır.
- Köpük kauçuk/lastik (sünger), duş boneleri, su geçirmez tekstil ürünleri, kauçuk/lastik içeren nesnelere ve giysiler ya da sünger içeren yastık gibi eşyalar kurutucuda kurutulmamalıdır.
- Çamaşırların tambur ağzından taşarak cihaz kapağı ile conta arasına sıkışmadığından emin olun.
- Çamaşır yumuşatıcılar veya benzeri ürünler yalnızca üreticinin talimatlarında belirtildiği gibi kullanılmalıdır.
- Çakmak veya kibrit gibi tutuşabilecek tüm nesnelere, eşyalardan çıkarın.

- **UYARI:** Kurutma makinenizi asla kurutma programı bitmeden önce durdurmayın, eğer bunu yapmak zorundaysanız tüm çamaşırları hızlıca çıkarıp, ısının yayılması için bir yere serin.
- Herhangi bir bakım işleminden önce, cihazı devre dışı bırakın ve elektrik fişinin bağlantısını kesin.

2. GÜVENLİK TALİMATLARI

2.1 Montaj



Uyarı: Yanma riski / Yanıcı maddeler.

- Tüm ambalajları çıkarın.
- Hasarlı bir cihazı monte etmeyin ya da kullanmayın.
- Cihazla birlikte verilen montaj talimatlarını takip edin.
- Cihazı hava değişimi olmayan bir ortama kurmayın
Cihaz, yüksek çevresel uyumluluk seviyesine sahip bir gaz olan propan (R290) yanıcı gazını içerir. Yangın ve ateş kaynaklarını cihazdan uzak tutun. Propan içeren soğutucu devresine zarar vermemeye dikkat edin.
- Cihazı hareket ettirdiğinizde dikkatli olun, cihaz ağırdır. Her zaman koruyucu eldiven ve koruyuculu ayakkabı kullanın.
- Cihazı, sıcaklığın 5° C'den daha az ya da 35° C'den daha yüksek olabileceği yerlere monte etmeyin ya da buralarda kullanmayın.
- Cihazın kurulacağı zemin düz, dengeli, ısıya dayanıklı ve temiz olmalıdır.
- Cihazı taşıırken hep dikey halde tutun.
- Cihaz sabit bir konumda olduğunda, bir su terazisi kullanılarak tam olarak düz olup olmadığını kontrol edin. Düzgün değilse, düz hale gelene dek ayakları ayarlayın.

2.2 Elektrik bağlantısı

UYARI!

Yangın ve elektrik çarpması riski.

- **UYARI:** Bu cihaz bina içindeki topraklama bağlantısına kurulacak / bağlanacak şekilde tasarlanmıştır.
- Anma değeri plakasındaki parametrelerinin ana güç kaynağının elektrik gücüne uygun olduğundan emin olun.
- Daima düzgün takılmış, elektrik çarpmasına karşı korumalı bir priz kullanınız.
- Priz çoğaltıcılarını ve uzatma kablolarını kullanmayın.
- Cihazın fişini prizden çıkarmak için elektrik kablosunu çekmeyin. Her zaman fişten tutarak çekin.
- Elektrik kablosuna ya da fişine ıslak elle dokunmayın.

2.3 Kullanım

UYARI!

Yaralanma, elektrik çarpması, yangın, yanma veya cihazın zarar görme riski söz konusudur.

- Bu cihaz, yalnızca evde kullanıma (iç mekanda) yöneliktir.
- Tampon ya da dolgu malzemesi içeren hasarlı çamaşırları (yırtılmış, yıpranmış) kurutmayın.
- Çamaşırlar bir leke çıkarıcı ile yıkandıysa, kurutma işlemine başlamadan önce ek bir durulama işlemi uygulayın.
- Sadece cihazda kurutmaya uygun tipte çamaşırları kurutun. Bilgi etiketinde yazan temizlik talimatlarını takip edin.
- Yoğuşma suyu / saf su ile yiyecek veya içecek hazırlamayın. İnsanlar ve evcil hayvanlar için sağlık sorunlarına neden olabilir.

- Cihazın kapağı açıkken üzerine oturmayınız veya basmayın.
- Su damlayacak kadar ıslak giysileri cihaz içinde kurutmayın.
- Dahili lambayı değiştirmek için Yetkili Servis Merkezini arayın. Görünür LED radyasyonu, doğrudan ışına bakmayın.

⚠ UYARI!

Buhar işlemi için kullanılan su haznesini sadece damıtılmış su ile doldurun. Musluk suyu ya da herhangi bir katkı maddesi kullanmayın. Bunlar cihaza zarar verebilir.

- Bu cihazın yoğunlaşma suyu kabındaki yoğunlaşma suyu, filtreden geçirildikten sonra (ör. bir kahve filtresiyle) de kullanılabilir.
- Buhar programları yalnızca saf su ile çalışır.
- Kurutma programı veya buhar programı yarıda kesildikten sonra, çamaşır ve tambur sıcak olabilir. Yanma tehlikesi! Çamaşırını çıkarırken dikkatli olun.
- Buhar programı kesintiye uğradığında dikkatli olun: Lütfen buhar aşamasında makinenin kapağını açmayın. Sıcak buhar yanıklara neden olabilir. Gösterge ekranında buhar aşamasını belirten bir mesaj görüntülenir.

2.4 Bakım ve temizlik

⚠ UYARI!

Yaralanma veya cihazın zarar görme riski söz konusudur.

- Cihazı temizlemek için su spreyi ve buhar kullanmayın.
- Cihazı nemli yumuşak bir bezle temizleyin. Sadece nötr deterjanlar kullanın. Aşındırıcı ürünler, aşındırıcı ovma bezleri, çözücüler veya metal cisimler kullanmayın.
- Filtreleri temizlerken, mikroplastiklerin su sistemine girmesini önlemek için tiftikleri yalnızca çöp kutusuna atın.

2.5 Kompresör

⚠ UYARI!

Cihazın zarar görme riski söz konusudur.

- Kompresör ve kompresörün kurutma makinesi içindeki sistemi florolu kloro hidrokarbon içermeyen özel bir madde ile doludur. Bu sistem sağlam durumdur. Sistemin zarar görmesi sızıntıya neden olabilir.

2.6 Servis

- Cihazı onarmak için yetkili bir Servis Merkezine başvurun. Yalnızca orijinal yedek parçaları kullanın.
- Kendinizin yapacağı veya profesyonel olmayan onarımın güvenliği olumsuz etkileyebileceğini ve garantiyi geçersiz kılabileceğini dikkate alın.
- Aşağıdaki yedek parçalar, modelin üretimden kaldırılmasından sonra en az 10 yıl boyunca temin edilebilir: contalar ve fitiller, düğmeler ve döner düğmeler, yoğunlaşma pompası, kapı kilitleri, motor ve motor fırçaları, motor ve tambur arasındaki şanzımanlar, fan ve fan tekerlekleri, tamburlar ve rulmanlar, hortumlar dahil olmak üzere su boruları ve ilgili ekipmanlar, valfler ve filtreler, kablo ve fişler, baskılı devre kartları, elektronik ekranlar, termostatlar ve sıcaklık sensörleri, yazılım güncellemeleri (sıfırlama yazılımı dahil), yaylar, ısıtıcılar ve ısıtma elemanları, elektrik sigortaları (ayrıca veya birlikte paketlenmiş olarak), gergi makarası, destek rulosu, kapılar, kapak contaları, kapı kolları, kapı kilit tertibatları ve menteşeleri, tiftik filtreleri, hava filtreleri, plastik çevre birimleri, yoğunlaşma tankı. Bu süre, ülkenizde daha uzun olabilir. Daha fazla bilgi için lütfen web sitemizi ziyaret edin.
- Bu yedek parçaların bazılarının yalnızca profesyonel servis personeline yönelik olduğunu ve yedek parçaların tamamının tüm modeller için geçerli olmadığını dikkate alın.
- Bu ürünün içindeki lamba(lar) ve ayrı satılan yedek parça lambalar ile ilgili olarak: Bu lambaların sıcaklık, titreşim, nem gibi ev aletlerindeki aşırı fiziksel koşullara dayanması ya da cihazın çalışma durumu hakkında bilgi vermesi amaçlanmıştır. Diğer uygulamalarda kullanılmak üzere tasarlanmamışlardır ve ev odası aydınlatması için uygun değildir.

2.7 Elden Çıkarma

⚠ UYARI!

Yaralanma ve boğulma riski.



Uyarı: Yanma riski / Malzemelerin ve cihazın hasar görme riski.

- Cihazın fişini ana elektrik ve su kaynaklarından çekin.
- Cihaza yakın şebeke elektrik kablosunu kesin ve atın.

- Cihaz, yanıcı gaz (R290) içerir. Cihazın doğru şekilde nasıl elden çıkarılacağı ile ilgili bilgi almak için resmi yetkililere başvurun.
- Çocukların veya evcil hayvanların tambura sıkışmasını önlemek için kapı mandalını kaldırın.
- Cihazı Atık Elektrikli ve Elektronik Cihaz (WEEE)'in bertaraf edilmesiyle ilgili yerel düzenlemelere göre bertaraf edin.

3. ÜRÜN AÇIKLAMASI

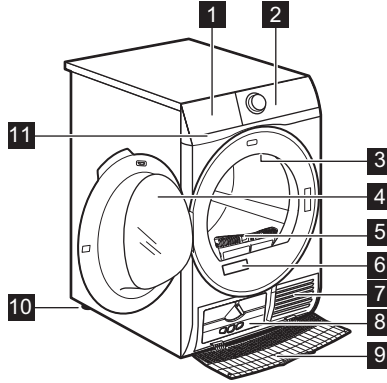

- 1 Su kapağı
- 2 Kontrol paneli
- 3 Dahili ışık
- 4 Cihaz kapağı
- 5 Filtre
- 6 Bilgi etiketi
- 7 Hava akışı yuvaları
- 8 Yoğuşturucu kapağı
- 9 Yoğuşturucu kapağı

- 10 Ayarlanabilir ayaklar
- 11 Su devridaim Filtresi



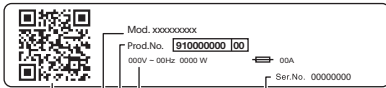

Çamaşır yerleştirme veya kurulum kolaylığı için kapının açılma yönü değiştirilebilir (ayrıca sunulan broşüre bakın).



Bilgi etiketi şunları bildirir:

- A. QR kodu
- B. model adı
- C. ürün numarası
- D. elektrik sınıflandırmaları
- E. seri numarası

Uygulamamızı akıllı cihazınızdaki uygulama mağazasından indirmek için kamera ile **QR kodunu** tarayın ve gerekli adımları izleyin. Ürününüzü kaydedin ve özelliklerinden en iyi şekilde yararlanın.

-  En iyi özelliklerin nasıl kullanılacağına ilişkin cihaz bilgilerinize, belgelerinize ve makalelerinize erişin (Kullanım Kılavuzu ayrıca electrolux.com/manuals adresinde de mevcuttur)
-  Kullanım tavsiyesi, sorun giderme, servis ve onarım bilgileri alın (ayrıca electrolux.com/support adreslerinde de mevcuttur)
-  Cihazınız için aksesuarlar, Sarf Malzemeleri ve Orijinal Yedek parçalar satın alın (electrolux.com/shop adreslerinde de bulabilirsiniz)

3.1 Elektrik bağlantısı

Montaj tamamlandıktan sonra fişi prize takabilirsiniz.

Bilgi etiketi ve 'Teknik Veriler' bölümü gerekli elektrik değerlerini gösterir. Ana güç kaynağı ile uyumlu olduklarından emin olun.

Elektrik tesisatınızın, diğer kullanılan cihazların da kullanılabileceğini dikkate alarak gereken maksimum yükü kaldırabildiğini kontrol edin.

Cihazı topraklı prize takın.

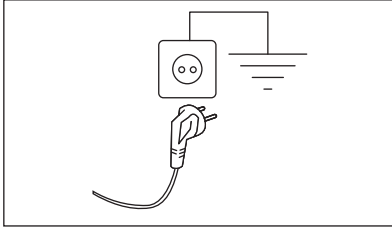

Güç kaynağı kablosu, cihaz monte edildikten sonra kolayca erişilebilir olmalıdır.

Bu cihazın kurulumu için gereken tüm elektrik işleri için Yetkili Servis Merkezimize başvurun.

Üretici, yukarıdaki güvenlik önlemlerine uyulmadığı takdirde hasar veya yaralanma durumunda herhangi bir sorumluluk kabul etmez.

4. TEKNİK VERİLER

Yükseklik x Genişlik x Derinlik	85,0 x 59,6 x 66,2 cm
Cihazın kapısı açık konumda maksimum derinliği	110,7 cm
Cihazın kapısı açık konumda maksimum genişliği	95,8 cm
Ayarlanabilir yükseklik	85,0 cm (+ 1,5 cm - ayak yönetmeliği)
Tambur hacmi	118 l
Maksimum çamaşır yükü	9,0 kg
Voltaj	230 V
Frekans	50 Hz

Maksimum yükte Eko programının kurutma programında oluşan gürültü emisyonu 63 dB(A)

Toplam güç 1600 W

Kullanım tipi Ev

İzin verilen ortam sıcaklığı + 5 °C ila + 35 °C

Düşük voltajlı ekipmanın neme karşı koruması olmadığı durumlar dışında, koruyucu kapak tarafından sağlanan katı parçacıkların ve nemin girmesine karşı koruma seviyesi **IPX4**

Soğutucu gaz tanımlaması R290

Soğutucu ağırlığı 0,149 kg

5. KONTROL PANELİ

5.1 Kontrol paneli

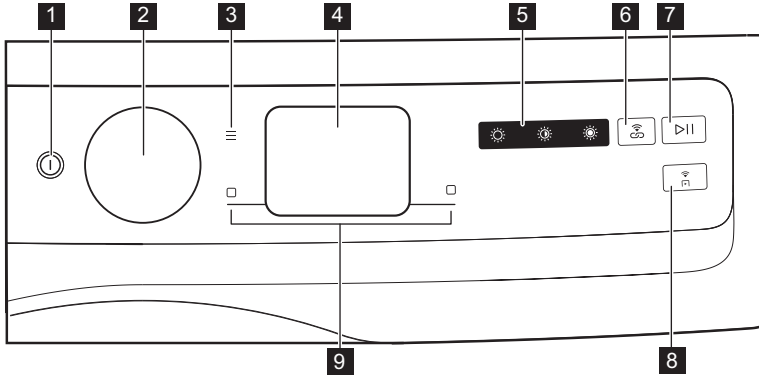

- 1 Açma/Kapama düğmesi
- 2 Program düğmesi
- 3 Menü dokunmatik tuşu
- 4 Gösterge ekranı
- 5 Kuruluk seviyesine doğrudan erişim:
 - Ekstra Kurutma dokunmatik tuş
 - Dolaplık Kur. dokunmatik tuş
 - Ütülük Kurutma dokunmatik tuş
- 6 SyncDry dokunmatik tuş
- 7 Başlat/Durdur dokunmatik tuş
- 8 Uzaktan başlatma dokunmatik tuş

- 9 Ekran tuşları:
 - Sağ Ekran tuşu
 - Sol Ekran tuşu



Seçeneğe ait sembolün ya da adın görüldüğü alandaki dokunmatik tuşlara parmaklarınızla dokununuz. Kontrol paneli kullanımı sırasında eldiven kullanmayınız. Kontrol panelinin daima temiz ve kuru olduğundan emin olun.

5.2 SmartSelect

Bu yeni arayüz alanı, kullanıcıyı sürdürülebilir seçenekler konusunda yönlendirmek ve en az

çabıyla programları ve seçenekleri seçmeleri için gelişmiş ve doğrudan bir yol sağlamak amacıyla tasarlanmıştır. SmartLeaf göstergesi aracılığıyla sürdürülebilirlik hakkında bir işaret verilecektir (bkz. Bölüm *Kontrol Paneli: SmartLeaf geri bildirim*).



Daha fazla ayrıntı için "Kadranlar ve düğmeler" bölümündeki SmartSelect kısmına bakın.

5.3 SmartLeaf geri bildirim

SmartLeaf geri bildirim, programın nominal kapasitesine göre ağırlıklandırılmış enerji

5.4 Ana sembollerin açıklaması

Sembol	Açıklama	Sembol	Açıklama
	SmartLeaf göstergesi.		Favori göstergesi.
	kırıksıklık açma göstergesi.		ekstra sessiz göstergesi.
	Wi-Fi bağlantı göstergesi.		çocuk kilidi açık.
	bitiş zamanı göstergesi.		gösterge: <i>filtreyi temizleyin</i>
	Bildirim göstergesi.		gösterge: <i>Kondensörü kontrol edin</i>
	gösterge: <i>su kabını boşaltın</i>		buhar göstergesi.

6. DÜĞMELER

6.1 Giriş



Bu seçenekler/fonksiyonlar tüm kurutma programlarında kullanılamaz. "Seçenekler tablosundaki" seçenekler/fonksiyonlar ve kurutma programları arasındaki uyumluluğu kontrol edin. Bir seçenek/fonksiyon diğerini devre dışı bırakabilir, bu durumda makine birbiri ile uyumlu olmayan seçenekleri/fonksiyonları seçmenize izin vermez.

tüketimine bağlı olarak bir programın enerji açısından ne kadar verimli olduğunu gösterir.

Yaprak simgesi ile belirtilen üç farklı SmartLeaf geri bildirim seviyesi vardır:

1. Yaprak simgesi yanmıyorsa ortalama tüketim seviyesini gösterir veya geri bildirim göstergesinin sunulması mümkün değildir (Sürekli programlar için).
2. , bir yaprak iyi bir enerji tüketim seviyesini gösterir.
3. , iki yaprak çok iyi bir enerji tüketim seviyesini gösterir.



Resim gösterge niteliğindedir, çamaşır kurutucu modeline bağlı olarak biraz farklı olabilir.

6.2 Açma/Kapama düğmesi

Cihazı açmak veya kapatmak için birkaç saniye süreyle bu tuşu basılı tutun. Cihazı açarken veya kapatırken özel bir ses oynatılır, ışıklar ve gösterge ekranı açılır ve Başlat/Durdur düğme led ışığı yanıp söner.

Cihazın ilk açılışı sırasında, sistem cihazın kurulumunu gerektirecektir



Makine çalışırken varsayılan olarak seçilen program her zaman Eco programıdır ve bu, bekleme modundan uyandıktan sonra da geçerlidir.

6.3 Program düğmesi

Program seçme düğmesini döndürerek istediğiniz programı seçebilirsiniz.

6.4 ☰ Menü

Bu seçeneğe girmek için ☰ düğmesine dokunun.

Menu
Turn dial to
navigate

Gezinmek için kadranı çevirin. Bir seçeneği etkinleştirmek/devre dışı bırakmak için □ sağ ekran tuşuna dokunun.

☰ kullanıcı menüsünden çıkmak için:

- menü düğmesine tekrar basın;
- hızlı seçim düğmesine basın;
- uzaktan kumanda düğmesine basın;
- 10 saniyelik zaman aşımını bekleyin.

6.5 □ Sağ/Sol ekran tuşları

Ekranın sağ ve sol tarafında iki ekran tuşu □ bulunur.

Ekranın sağ alt kısmında görünen eylemi gerçekleştirmek için sağ ekran tuşuna □ dokunun (ör. Tamamla, menüye geri dön..).

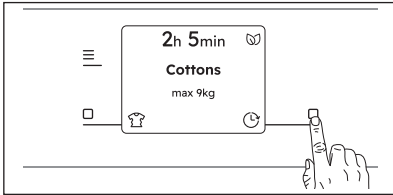

Ekranın sol alt kısmında görünen eylemi (ör. Ekstra Kırışıklık Giderme, Yünlü programı için son kuruluk seviyesi, Buhar Seviyesi, bir seçeneği etkinleştirme veya devre dışı bırakma) gerçekleştirmek için sol ekran tuşuna □ dokununuz.)

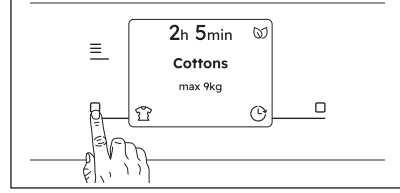

6.6 ▷|| Başlat/Durdur

Cihazı başlatmak, durdurmak veya devam eden bir programa müdahale etmek için ▷|| Başlat/Durdur düğmesine dokununuz.

6.7 Uzaktan başlatma

Bu düğmeye hızlı bir şekilde dokunulduğunda, cihazı uzaktan başlatmanıza, duraklatmanıza ve durdurmanıza olanak tanıyan Uzaktan Başlatma fonksiyonu etkinleşir.

İlgili led yanar ve ilgili simge gösterge ekranında belirir.

Bu durumdan çıkmak için düğmeye tekrar dokununuz; ilgili simge sönecektir.



Kapı açıksa Uzaktan başlatma devre dışı bırakılır.

6.8 SmartSelect

Kuruluk Seviyeleri

Tek bir dokunuşla kuruluk seviyesine doğrudan kolay erişim.

Kurutma için olası üç seçenek şunlardır:

1. Ütülük Kurutma
Bu seçenek ütümeye uygun giysileri kurutmak için önerilir.
2. Dolaplık Kur.

Çoğu program için seçilen varsayılan kurutma seviyesidir ve dolapta saklanacak çamaşırlar için gösterilir.

3.  Ekstra Kurutma
Bu seçenek, havlu malzemeleri için önerilir.



Bu seçeneklerden birini etkinleştirmek için istenilen programı seçmek üzere düğmeyi çevirin. Varsayılan kurulum seviyesi simgesi ışığı yanar. Değiştirmek için ilgili simgeye dokununuz.

SyncDry

Bu özellik, kurutma makinenizin çamaşır makinesinde son kullanılan yıkama programına en uygun kurutma programını otomatik olarak ayarlamasını sağlar. Yapmanız gereken tek şey kurutma makinenize çamaşırları doldurduktan sonra kurutma programını başlatmaktır. Kurutma makinesinde başka bir program ayarı veya seçenek gerekmez.

Yıkama programı sona erdiğinde, çamaşır makinesi program verilerini ana yönlendirici Wi-Fi üzerinden Electrolux Buluta ve kurutma makinenize aktarır.



Bu SyncDry fonksiyonunun kullanılabilmesi için Electrolux kurutma ve çamaşır makinenizin uygulamamızla eşleştirilmesi gerekir.

Fonksiyonu etkinleştirmek için:

1. Yıkama programı sona erdiğinde, yıkanmış çamaşırları kurutma makinesine koyunuz.
2. **SyncDry** düğmesine dokununuz.
3. Cihaz, buluttan veri alıyor.
4. Gösterge ekranı, önerilen programla kendini otomatik olarak güncelleyecektir. 10 saniye sonra, veri alma başarısız olursa düğme LED ışığı kapanır ve makine sesli bir hata sinyali verir. Daha sonra önceden seçilen program ekranda görüntülenir.
5. Kurutma işlemini başlatmak için  Başlat/Durdur tuşuna dokununuz.



SyncDry programı ayarlandığında, kullanıcının döner düğmeyi çevirerek veya uygulamayı kullanarak seçenekleri değiştirmesine veya başka bir program seçmesine izin verilir. Bu gibi durumlarda, söz konusu programın artık önerilmediğini belirtmek için **SyncDry** tuşunun LED ışığı sönecektir; Buluttaki veriler mevcut olana kadar ilgili tuşa basarak **SyncDry** otomatik program tekrar seçilebilir.

7. CİHAZINIZI KEŞFEDİN

Cihazı ilk kez açtığınızda, cihaz ile ilgili bazı bilgiler için ekranda yönlendirme yapılır.

Kullanıcı ilk açma sırasında bunu atladıysa, ilk çalıştırma işleminden sonraki açma

işleminde tekrar gösterilir. Kullanıcı ikinci kez atla düğmesine basmışsa, artık bu yönlendirme gösterilmez.

8. İLK KEZ ÇALIŞTIRMA

Cihazı ilk kez açtığınızda, ilk kurulum işleminde size yol gösterilir.

8.1 Dil ayarı

İstenen dili bulmak için düğmeyi döndürerek diller listesinde gezinin ve sağ dokunmatik tuşuna basarak seçin.

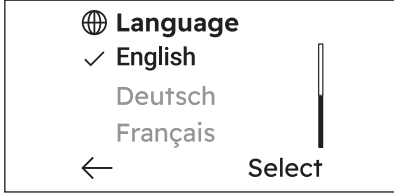

Düğme çevrildiğinde, seçilen dil beyaz renkte görünecektir.

9. Wi-Fi - BAĞLANTI KURULUMU

Bu bölümde akıllı cihazınızın Wi-Fi ağına ve bir mobil cihaza nasıl bağlanacağı anlatılır.

Bu fonksiyon, bildirimler almanızı ve mobil cihazınız üzerinden kurutma makinenizi izlemenizi ve kontrol etmenizi sağlar.

Fabrika ayarı olarak Wi-Fi özelliği kapalıdır.

Geniş yelpazedeki özellik ve hizmetlerden yararlanmak üzere cihazınızı bağlantıda tutmak için aşağıdaki adımları uygulayın:

- İnternet bağlantısı için evdeki kablosuz ağ etkin olmalıdır.
- Mobil cihazınız kablosuz ağa bağlı olmalıdır.

Frekans	Avrupa pazarına uygun aralık: 2,412 - 2,472 GHz
Protokol	IEEE 802.11b/g/n
Maksimum güç	< 20dBm
Şifreleme	WPA, WPA2, WPA3

9.1 Bilgi etiketindeki QR kodu

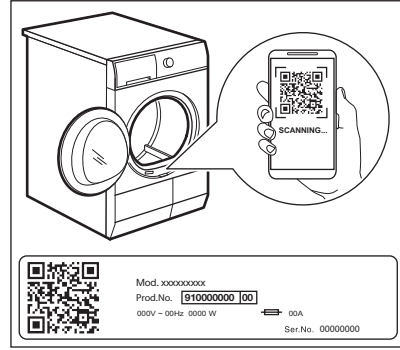

QR kodu iki şekilde kullanılabilir:

- Uygulamamızı akıllı cihazınızdaki uygulama mağazasından indirmek için dahili kamera uygulamasıyla QR kodunu tarayın ve gerekli adımları izleyin.
- İşlemi kolaylaştırmak için akıllı cihazınızı, cihazla eşleştirme. Uygulamamızdaki dahili QR kodu tarayıcı ile QR kodu tarayın.

9.2 Uygulamamız yükleniyor

Kurutma makinesi ile uygulama arasında bağlantı kurarken akıllı cihazınızla makinenin yakınında durun.

Akıllı cihazınızın kablosuz ağa bağlı olduğundan emin olun.

1. Akıllı cihazınızla App Store'a gidin veya QR kodunu tarayın ("Bilgi etiketindeki QR kodu" bölümüne bakın).

2. Uygulamamızı indirin ve yükleyin.
3. Uygulamayı başlatın. Ülkeyi ve dili seçtikten sonra e-postanızı ve parolanızı kullanarak giriş yapın. Hesabınız yoksa uygulamamızda yer alan talimatları takip ederek yeni bir hesap oluşturun.

9.3 Kurutma makinesinin kablosuz bağlantısının yapılandırılması

Uygulamamızı akıllı cihazınıza indirip yükleyin.



Uzaktan başlatma düğmesine yaklaşık 5 saniye basarak kurutma makinesi kablosuz bağlantısını da yapılandırabilirsiniz.

1. Uygulamamızdayken "Cihaz ekle" seçeneğine dokunun ve cihaz bağlantısı için Uygulamadaki talimatları izleyin.
2. Cihazı etkinleştirmek için Açma/Kapama tuşuna birkaç saniye basılı tutun.
3. **Menü** ekran tuşuna dokununuz, ekranda **Makine Ayarları** seçeneği görünene kadar kadrani döndürünüz.

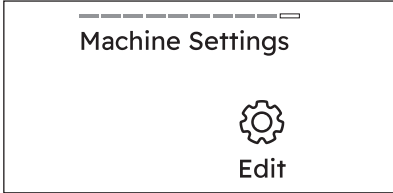

4. Makine ayarlarına girmek için sağ ekran tuşuna dokununuz.
5. **WiFi** ekranı görünene kadar kadrani döndürünüz.

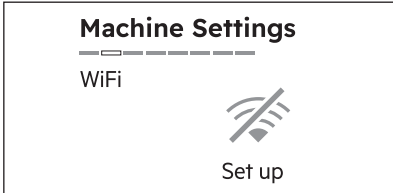

6. WiFi bağlantısını kurmak için sağ ekran tuşuna dokununuz. Kablosuz modül başlatılır. Hazır olması yaklaşık 10 saniye sürebilir.

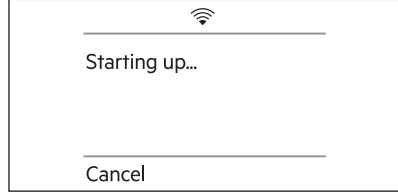

Kablosuz modül hazır olduğunda şu ekran açılır (**Bağlanmaya hazır**):

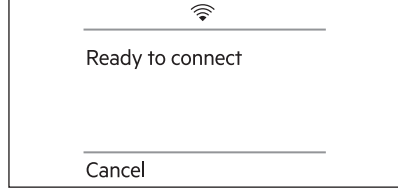

Erişim noktası yaklaşık 5 dakika açık olacaktır.

7. Uygulamamızı akıllı cihazınızda yapılandırın.

Bağlantı aşağıdaki ekrandan yapılandırılırsa (**Bağlantı başarılı**):

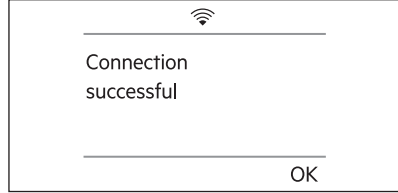

8. Ana ekrana dönmek için sağ ekran tuşuna (**ONAY**) dokununuz.



Cihazı her açtığınızda, cihazın ağa otomatik olarak bağlanması 10 saniye sürer.

Farklı bir ağa bağlanma (Erişim Noktasını Yeniden Açma)

Kullanıcı Uzaktan başlatma tuşuna her 5 saniye basılı tuttuğunda erişim noktası açılır ve yayınlanır. Bu noktada alınan yeni ağ kimlik bilgileri daha önce kaydedilen kimlik bilgilerinin üzerine yazılacak ve cihaz daha sonra yeni Wi-Fi ağına bağlanacaktır.

9.4 Wi-Fi özelliğini kapatma



Kullanıcı artık cihazı Wi-Fi'ye bağlamamaya karar verirse Uzaktan başlatma tuşuna 10 saniye boyunca basılı tuttuğunda cihaz sıfırlanıp kapanacaktır.

1. Cihazı etkinleştirmek için Açma/Kapama tuşuna birkaç saniye basılı tutun.
2. **Menü** ekran tuşuna dokununuz, ekranda **Makine Ayarları** seçeneği görünene kadar kadranı döndürünüz.

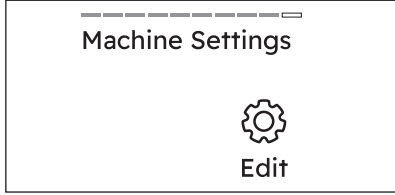

3. Makine ayarlarına girmek için sağ ekran tuşuna dokununuz.
4. **Wifi** ekranı görünene kadar kadranı döndürünüz.

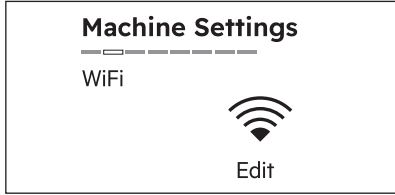

5. WiFi bağlantısını düzenlemek için sağ ekran tuşuna dokununuz.
6. Gösterge ekranında **Ağ sıfırla** görünene kadar kadranı döndürünüz.



7. Sağ ekran tuşuna (**İleri**) dokununuz. Aşağıdaki ekran açılır (**Ağ kimlik bilgileri sıfırlansın mı?**):

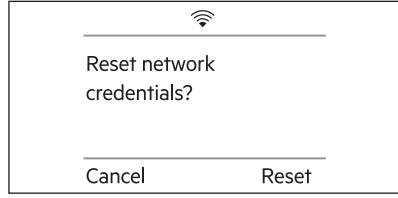

8. Seçiminizi onaylamak için sağ ekran tuşuna (**Sıfırla**) dokununuz. Ağ kimlik bilgileri sıfırlanmaya başlar.

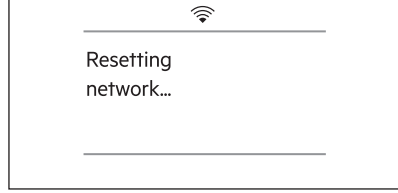

Birkaç saniye sonra aşağıdaki ekran açılır (**Ağ sıfırlandı**):

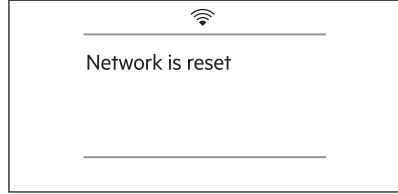

9.5 Ağ bilgileri

Uygulama yüklendiğinde ve kablosuz bağlantı tamamlandığında, bağlantı ve ağ ile ilgili birkaç bilgiyi kontrol edebilirsiniz.

1. Cihazı etkinleştirmek için Açma/Kapama tuşuna birkaç saniye basılı tutun.
2. **Menü** ekran tuşuna dokununuz, ekranda **Makine Ayarları** seçeneği görünene kadar kadranı döndürünüz.

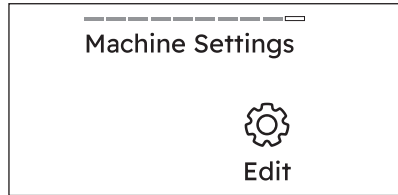

3. Makine ayarlarına girmek için sağ ekran tuşuna dokununuz.
4. **Wifi** ekranı görünene kadar kadranı döndürünüz.

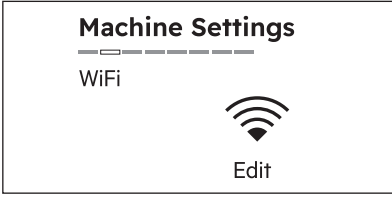

5. Aşağıdaki ekrana girmek için sağ ekran tuşuna dokunun:

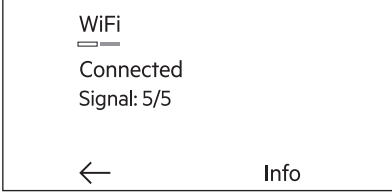

buradan kontrol edebilirsiniz:

- Bağlantı durumu (ör. **Başlatma, Bağlanamıyor, Wi-Fi bağlı**)
 - Sinyal gücü
6. Aşağıdaki ekrana girmek için sağ ekran tuşuna (**Bilgi**) dokunun:

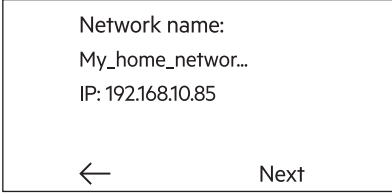

buradan kontrol edebilirsiniz:

- Ağ adı
 - IP kurutma makinenizin adresi
7. Aşağıdaki ekrana girmek için sağ ekran tuşuna (**İleri**) dokunun:

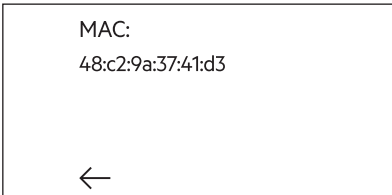

buradan kontrol edebilirsiniz:

- MAC kurutma makinenizin adresi
8. Makine ayarları ekranına dönmek için sol ekran tuşuna (←) birkaç kez dokunun.

9.6 Uzaktan başlatma

Bu tuşa  hızlı bir şekilde dokunulduğunda, cihazı uzaktan başlatmanıza, duraklatmanıza ve durdurmanıza olanak tanıyan Uzaktan Başlatma fonksiyonu etkinleşir.

İlgili led yanar ve ilgili simge gösterge ekranında belirir.

Bu durumdan çıkmak için düğmeye tekrar dokunun; ilgili simge sönecektir.



Kapı açıksa Uzaktan başlatma devre dışı bırakılır.

Diğer iki fonksiyonu sağlamak için bu tuşa daha uzun süre basın ve basılı tutun:

- farklı bir ağa bağlanmak için 5 saniye basılı tutun.
- Wi-Fi'yi kapatmak için iki bip sesi gelene kadar 10 saniye basılı tutun.

9.7 Kablosuz güncelleme

UYARI!

Güncelleme sırasında cihazın kapatılmaması veya fişinin çekilmemesi önemle tavsiye edilir.

Uygulama, yeni özellikleri indirmek amacıyla bir güncelleme önerebilir.

Güncelleme sadece uygulama üzerinden kabul edilir.

Bir program çalışıyorsa, Uygulama güncellemenin programın sonunda başlayacağını bildirir.

Güncelleme sırasında ekranda şu mesaj belirir: **Cihazı kapatmayın**

Güncelleme sonunda, başarılı güncelleme hakkında herhangi bir bildirimde bulunmadan cihaz tekrar kullanılabilir.

Bir hata olursa ekranda şu mesaj belirir: **Güncelleme başarısız**. Normal kullanıma dönmek için (**ONAY**) sağ ekran tuşuna basın.

9.8 Her Zaman Açık Wi-Fi

Wi-Fi Always On (Her Zaman Açık) fonksiyonu yalnızca uygulamamız üzerinden etkinleştirilebilir.

Bu özellik, cihaz kapalıyken bile cihazı ağa bağlı tutar; böylece cihazı her zaman mobil cihazınız üzerinden uyandırabilir ve uzaktan yönetebilirsiniz.

Wi-Fi göstergesi aralıklı olarak yanar ve söner.

1 açma/kapama tuşuna basarak veya uygulamayı kullanarak cihaz açılabilir.



Wi-Fi Always On fonksiyonu enerji tüketiminizi etkileyebilir.
Wi-Fi Always On işlevi varsayılan olarak devre dışıdır.

10. PROGRAMLAR

10.1 Program Bilgileri

İstenilen bir programı seçmek için kadranı döndürerek program bilgi ekranını görüntüleme olanağı elde edebilirsiniz.

Bir program hakkında bilgi varsa, bilgi simgesi sağ alt köşede görünür.



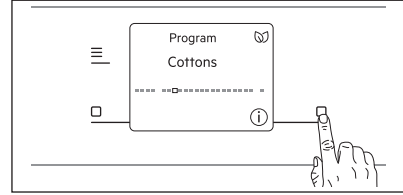









- Sağ ekran tuşuna dokunun



Bilgi ekranı görünür ve **ONAY** tuşuna basılarak kapatılabilir veya birkaç saniye sonra otomatik olarak kaybolabilir.

10.2 Program tablosu

Program	Çamaşır Yü- kü 1)	Özellikler / Kumaş tipi ²⁾
Eco 3) 4)	9,0 kg	Bu program ıslak pamuklu çamaşırları kurutmak için uygundur ve ıslak pamuklu çamaşırların kurutulması sırasında harcanan enerji açısından en verimli programdır. Kuruluk seviyesi ayarlanabilir değildir ve varsayılan olarak Dolaplık Kur. / dolaba kaldırmaya hazırdır. /
MixCare	6,0 kg	Pamuk, pamuk sentetik karışımı ve sentetik kumaştan yapılmış giysiler. /
Pamuklu	9,0 kg	Beyaz ve renkli pamuklu kumaşlar programı. Varsayılan ayar, saklamaya hazır kuruluk seviyesidir. /
Sentetik	4,0 kg	Çoğunlukla polyester, poliamid vb. gibi sentetik lifler içeren karışık giysiler. /
Hassas	2,0 kg	Viskoz, suni ipek, akrilik ve muadilleri gibi genel hassas kumaşlar için önerilir. /
Yünlü	1,0 kg	Makinede ve elde yıkanabilir yünüleri nazikçe kurutur. Program bittiğinde çamaşırları bekletmeden hemen çıkarın.



Program	Çamaşır Yü- kü 1)	Özellikler / Kumaş tipi ²⁾
Hızlı 3 kg	3,0 kg	Pamuk, pamuk sentetik karışımı ve sentetik kumaştan yapılmış günlük kıyafetler için hızlı program. Hafif eşyalar için idealdir. / 
Nevresim XL	4,5 kg	Tek seferde en fazla üç nevresim takımını kurutur. Nevresim, çarşaf ve yastık kılıflarının iç içe geçmesini ve birbirine dolanmasını önleyerek bölgesel nemlilikler olmadan nevresim takımlarının tam kurumasını sağlar. / 
Koyu Renkli	4,0 kg	Dolanmayı azaltarak kot pantolon ve diğer kot giysilerin cep, dikiş ve manşet gibi kalın kısımlarını bile derinlemesine kurutur. / 
Outdoor 	2,0 kg	Teknik tekstilden üretilmiş dış mekan kumaşlarının işlevselliğini korur ve su geçirmez ceketlerde ve çıkarılabilir astarlı (kurutma makinesinde kurutmaya uygun) ceketlerde su geçirmezliği geri kazandırır. / 
Kuş Tüyü Mont 	2,0 kg	Kuş tüyü veya sentetik dolgulu şişme montların iç yalıtım dolgusunu dahi hassas bir şekilde kurutan otomatik program. Giysilerin görünümünü ve ısı işlevselliğini korur. / 
Spor giyim	4,0 kg	Polyester, elastan karışımları ve poliamid gibi sentetik elyaflardan yapılmış genel spor giysilerini kurutur. / 
İpekli 	0,5 kg	Hassas makinede ve elde yıkanabilir ipek kıyafetlerin şeklini koruyarak, yumuşak ve sıcak hava kullanarak ve nazik hareketlerle kırışıkları en aza indirir. / 
Yorgan	3,0 kg	Tek veya çift kişilik yorgan, yastık ve kapitone battaniyelerin iç kısımlarının uygun şekilde kurumasını sağlar. / 
Hijyen 	5,0 kg	Çamaşırları kuruttuktan sonra bir süre 60 °C'nin üzerinde tutarak sterilize eder; böylece bakteri ve virüslerin %99,9'unu giderir ⁵⁾ . Not: Bu program sadece ıslak çamaşırlar için kullanılmalıdır. Hassas çamaşırlar için uygun değildir. / 

Program	Çamaşır Yü- kü 1)	Özellikler / Kumaş tipi ²⁾
Kolay Ütü	2,0 kg	Kolay ütüleme için az miktarda pamuklu, sentetik ve karışık kumaşlı giysilerdeki kırışıklıkları en aza indirir. İki kurutma seviyesine sahiptir: Ütü kurutma seviyesi giysileri ütülemek veya asmak için hafif nemli bırakır; dolap kuruluşu seviyesi çamaşırları tamamen kurutur.



- 1) Maksimum ağırlık, kuru eşyaların ağırlığını ifade etmektedir.
- 2) Kumaş işareti anlamı için bkz. *İPUÇLARI VE BİLGİLER: Çamaşırın hazırlanması.*
- 3) Bu program, (AB) 2023/2533 ve (AB) 2023/2534 sayılı Yönetmeliklere göre AB çevreye duyarlı tasarım ve Enerji etiketi düzenlemeleriyle uyumluluğu değerlendirmek için referans olarak kullanılmaktadır. Bu program, başlangıçta %60 oranında bir nem içeren pamuklu çamaşırları %0 oranında bir nihai nem miktarına kadar kurutabilir.
- 4) Eco programı, 392/2012 Sayılı AB Yönetmeliği uyarınca "Standart pamuk programı" olarak geçen "PamukluEco" programı ile eşdeğerdir. Normal ıslak pamuklu çamaşırları kurutmak için uygundur.
- 5) Escherichia coli, Candida albicans ve MS2 Bacteriophage açısından test edilmiştir. Bağımsız test, Swisstatest Testmaterialien AG tarafından 2021 yılında gerçekleştirilmiştir (Test Raporu No. 20212038).

Buhar programları

Program	Çamaşır Yü- kü 1)	Özellikler
Pamuklu 	2 kg	Pamuklu kıyafetlerde kırışıklıkları engellemeye yardımcı olur. Program süresi, çamaşırları buhar işlemi için optimum nem seviyesine kadar kurutmak üzere otomatik olarak ayarlanır. Buhar programından sonra kıyafetler çoğu durumda ütüye ihtiyaç duymaz. Bu durumda kıyafetler askılara asılmalı veya katlanmalıdır.
Sentetik 	2 kg	Sentetik kıyafetlerde kırışıklıkları engellemeye yardımcı olur. Program süresi, çamaşırları buhar işlemi için optimum nem seviyesine kadar kurutmak üzere otomatik olarak ayarlanır. Buhar programından sonra kıyafetler çoğu durumda ütüye ihtiyaç duymaz. Bu durumda kıyafetler askılara asılmalı veya katlanmalıdır.
Havalandırma 	2 kg	Sadece kuru giysiler için. Ayrıca kokuların giderilmesi için de kullanılabilir. Çamaşırlar yumuşak ve rahat hale gelir. Program sona erdiği anda çamaşırları çıkarmanızı ve asmanızı tavsiye ederiz.

- 1) Maksimum ağırlık, kuru eşyaların ağırlığını ifade etmektedir.



Bu makinenin yünlü kurutma programı The Woolmark Company tarafından test edilmiş ve onaylanmıştır. Bu program, çamaşırların Woolmark onaylı elde yıkama programı ile yıkanması ve bu makinenin üreticisi tarafından verilen talimatlara göre kurutulması koşuluyla "elde yıkama" olarak etiketlenmiş kuru yünlü çamaşırlar için uygundur. M2140 Woolmark sembolü birçok ülkede Sertifika işaretidir.

10.3 Ek Programlar

Program listesinin sonunda, **Daha fazla program** adlı ikincil listeye gitmenin mümkün olduğu tek bir konum vardır.



Daha fazla program ekranında son konumda görüntülenecek başka program yoksa, Fazla yerine **Sıfırlaseçeneği** olacaktır.

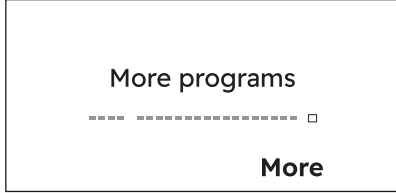

Ekstra programlar listesine girmek için **Fazla** göstergesinin yanındaki sağ dokunmatik tuşuna basın. Bu listede gezinmek, tıpkı ana listede gezinmek gibi çalışır.

Ana listeye geri dönmek için, döner düğmeyi **Listeye geri dön** konuma doğru sola çevirin ve **Geri** göstergesinin yanındaki sol dokunmatik tuşuna basın.

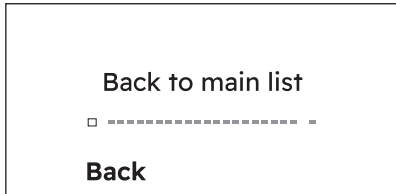

Varsayılan ek programların listesi

Uygulamamız, size **oldukça çeşitli ek programlar sunar**. Cihazı, uygulamamıza bağlayın ve ihtiyaçlarınıza en uygun programı seçin.



Program adları, pazar ihtiyaçlarına bağlı olarak önceden haber verilmeksizin değiştirilebilir. Uygulama size her programla ilgili tam bir açıklama verecektir.

Havlu	Pet Hair
Sepette Kurutma	Pillow
Spor Giyim Mini	Bebek Hassas
Soccer/Rugby	Linen
Skiing Gear	Yorgan
Running Shoes	Perde
Anti-Alerji Buharlı	

Ek program listesini, fabrika varsayılanı olarak sıfırlayın

Daha fazla program listesinin sonunda, kullanıcı uygulamadaki program listesini özelleştirmişse bunu fabrika varsayılan listesine sıfırlama seçeneği vardır.

1. Kadranı **Daha fazla program** ekranın sonuna kadar döndürün. Gösterge ekranında **Listeyi sıfırla** ekranı görüntülenir.

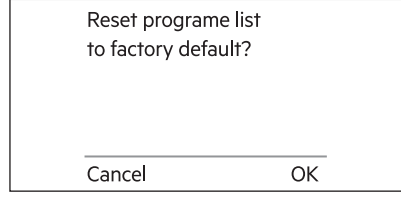
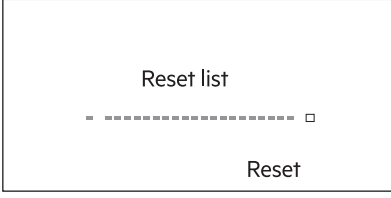

2. Sağ ekran tuşuna (Sıfırla) dokunulduğunda, iptal veya onay isteyen bir diyalog görüntülenir.

3. Ek program listesini fabrika varsayılana sıfırlamak için sağ ekran tuşuna (ONAY) dokununuz.

10.4 Program seçenekleri uyumluluğu

Programlar ¹⁾	Kurutma Seviyesi	Ekstra kışık açma	Ekstra ters dönüş	Ses-siz	Kurutma Süresi
Eco		<input type="checkbox"/>	<input type="checkbox"/>		
MixCare	<input type="checkbox"/>	<input type="checkbox"/>	<input type="checkbox"/>	<input type="checkbox"/>	<input type="checkbox"/>
Pamuklu	<input type="checkbox"/>	<input type="checkbox"/>	<input type="checkbox"/>	<input type="checkbox"/>	<input type="checkbox"/>
Sentetik	<input type="checkbox"/>	<input type="checkbox"/>	<input type="checkbox"/>	<input type="checkbox"/>	<input type="checkbox"/>
Hassas	<input type="checkbox"/>	<input type="checkbox"/>	<input type="checkbox"/>		
Yünlü		<input type="checkbox"/>	<input type="checkbox"/>		
Hızlı 3 kg	<input type="checkbox"/>	<input type="checkbox"/>	<input type="checkbox"/>		
Nevresim XL	<input type="checkbox"/>	<input type="checkbox"/>	<input type="checkbox"/>	<input type="checkbox"/>	<input type="checkbox"/>
Koyu Renkli	<input type="checkbox"/>	<input type="checkbox"/>	<input type="checkbox"/>		
Outdoor	<input type="checkbox"/>	<input type="checkbox"/>	<input type="checkbox"/>		
Kuş Tüyü Mont	<input type="checkbox"/>	<input type="checkbox"/>	<input type="checkbox"/>		
Spor giyim	<input type="checkbox"/>	<input type="checkbox"/>	<input type="checkbox"/>		
İpekli	<input type="checkbox"/>	<input type="checkbox"/>	<input type="checkbox"/>		
Yorgan	<input type="checkbox"/>	<input type="checkbox"/>	<input type="checkbox"/>		
Hijyen	<input type="checkbox"/>	<input type="checkbox"/>	<input type="checkbox"/>		
Kolay Ütü	<input type="checkbox"/>	<input type="checkbox"/>	<input type="checkbox"/>		

1) Program ile birlikte, 1 veya daha fazla seçenek ayarlayabilirsiniz. Bunları etkinleştirmek ya da devre dışı bırakmak için ilgili dokunmatik tuşuna basın.

11. OPSİYONLAR

11.1 Yünlü Program için ☁️ son kuruluk seviyesi.

Son kuruluk düzeyini ayarlamak için Yünlü programına uygun seçenek.

- Yünlü program için istenen kuruluk seviyesini ayarlamak istediğinizde sol ekran tuşuna ☐ dokununuz.

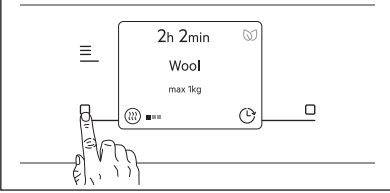

Üç varsayılan kuruluk seviyesi mevcuttur.

- ■■■ Standart
- ■■■ Ekstra
- ■■■ Maksimum

11.2 ☁️ Kurutma Süresi

Program süresini, en az 10 dakikadan en fazla 2 saate kadar ayarlayabilirsiniz. Gerekli süre, cihazın içinde bulunan çamaşır miktarına göre değişiklik gösterir.



Az miktardaki çamaşır için veya yalnızca bir parça eşys için kısa bir süre ayarlamanızı öneririz.

SÜRELİ KURUTMA TAVSİYESİ

10 - 20 dk	sadece soğuk havanın etkisi (ısıtıcı yok).
20 - 40 dk	önceki kurutma programından sonra kuruluğu iyileştirmek için ilave kurutma.
>40 dk	4 kg'a kadar az miktarda tam kurutulması, iyi devir (> 1200 dev/dk).

Bu seçeneği etkinleştirmek için:

- **Menu** ☰ ekran tuşuna dokununuz, ekranda Kurutma Süresi seçeneği görünene kadar kadranı döndürünüz.

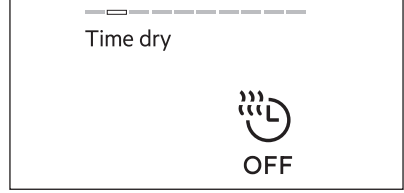

- Sağ ekran tuşuna ☐ basarak bu seçeneği etkinleştirebilirsiniz. Gösterge ekranı, kurutma süresini dakika veya saat olarak gösterir.

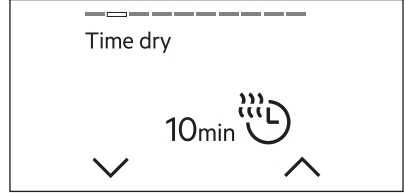

- Sağ ekran tuşuna ^ basıldığında, her bir dokunuşla süreyi 2 saate kadar 10'ar dakika artırmak mümkündür.

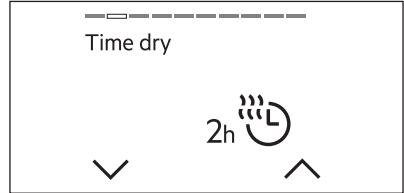

- Süreyi azaltmak istiyorsanız sol dokunmatik tuşa ∨ dokununuz, süre her dokunuşta 10 dakika kısaltılacaktır.
- İsteddiğiniz zamanlayıcıyı seçtikten sonra 3 saniye beklediğinizde veya **Menü** ☰ tuşuna dokunduğunuzda ekranın üst kısmında kurutma süresini görebileceğiniz ana ekrana yönlendirileceksiniz.

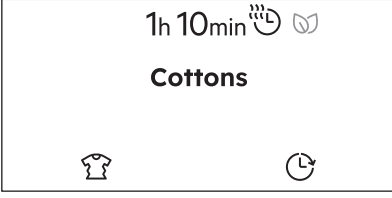

Kurutma süresi seçeneğini kaldırmak için, program düğmesini çevirerek başka bir program seçin veya:

- **Kurutma Süresi** seçeneğine gitmek için

Menü  üzerinden ilerleyin.

- Gösterge ekranında **OFF** gösterilene kadar sol ekran tuşuna basarak süreyi azaltın

11.3 Ekstra kırışık açma



Bu seçenek, kurutma işlemi sonunda kırışıklık önleme aşamasını 90 dakika uzatır. Bu işlem kırışıklıkları azaltır. Çamaşırlar, kırışıklık önleme aşaması devam ederken makineden çıkarılabilir.

Bu seçeneği **etkinleştirmek/devre dışı** bırakmak için iki olasılık vardır.

Sol ekran tuşuna dokunarak



seçeneğinin ana ekranda seçilen bir program için mevcut olması durumunda.

- Sol ekran tuşuna dokunun  ve  simgesi (standart kırışıklık açma),  simgesine dönüştür (ekstra kırışıklık açma).

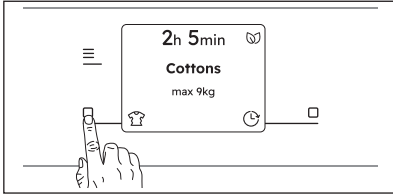

Menüden seçeneği seçerek

Menu  ekran tuşuna dokunun, ekranda Ekstra kırışık açma seçeneği görünene kadar kadranı döndürün.

- Sağ ekran tuşuna  dokunun, ilgili gösterge Açık/Kapalı konuma gelecektir.

11.4 Ekstra ters dönüş

Çamaşırların birbirine dolanmasını ve kırışmalarını azaltmak için tamburun daha sık aralıklarla ters yöne dönmesini sağlar. Kurutmanın eşit olmasını sağlar ve kırışıkların azaltılmasına yardımcı olur. Büyük veya uzun çamaşırlar (ör. çarşafar, pantolonlar, uzun etekler) için önerilir.

Menu  ekran tuşuna dokunun, ekranda **Ekstra ters dönüş** seçeneği görünene kadar kadranı döndürün.

Bu seçeneği **etkinleştirmek/devre dışı bırakmak** için:

- Sağ ekran tuşuna  dokunun, ilgili gösterge Açık/Kapalı konuma gelecektir.

11.5 Sessiz

Kurutma kalitesini etkilemeden makine düşük seste çalışır. Makine daha uzun işlem süresinde yavaşça çalışır.

Menu  ekran tuşuna dokunun, ekranda **Sessiz** seçeneği görünene kadar kadranı döndürün.

Bu seçeneği **etkinleştirmek/devre dışı bırakmak** için:

- Sağ ekran tuşuna  dokunun, ilgili gösterge Açık/Kapalı konuma gelecektir.

11.6 Bitiş uyarısı

Aşağıdaki durumlarda uyarı sesi duyulur:

- program sonu
- kırışıklık giderme aşamasının başında ve sonunda
- program kesintisi

Sesli ikaz seçeneği, varsayılan olarak her zaman açıktır. Sesi etkinleştirmek veya devre dışı bırakmak için bu seçeneği kullanabilirsiniz.

Menu  ekran tuşuna dokunun, ekranda **Bitiş uyarısı** seçeneği görünene kadar kadranı döndürün.

Bu seçeneği **etkinleştirmek/devre dışı bırakmak** için:

- Sağ ekran tuşuna  dokunun, ilgili gösterge Açık/Kapalı konuma gelecektir.

Bitiş uyarısı seçeneği devre dışı bırakılırsa, ekranda  Bitiş uyarısı kapalı simgesi görüntülenir.



Program Sonu Alarmı KAPALI ise (bkz. **Makine Ayarları** menü), Bitiş uyarısı seçeneği kullanılamaz.

11.7 İçinde bitir

Bu seçenek ile, seçilen programın bitiş zamanını ayarlayabilirsiniz.

Bu seçeneği **etkinleştirmek** için:

- **Menu**  ekran tuşuna dokununuz, ekranda **Bitiş zamanı için zamanlay. ayarla:** seçeneği görünene kadar kadranı döndürünüz.



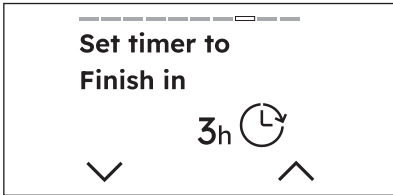

- Sağ dokunmatik tuşa basarak bu seçeneği etkinleştirebilirsiniz. Gösterge ekranında 3 saatten başlamak üzere bitiş saati gösterilir.

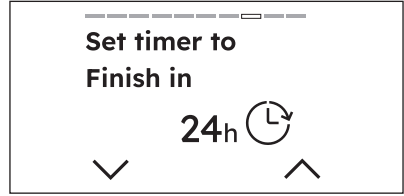

- Sağ ekran tuşuna  basıldığında, her bir dokunuşla süreyi 24 saate kadar birer saat artırmak mümkündür.



- Süreyi azaltmak istiyorsanız sol dokunmatik tuşa  dokununuz, süre her dokunuşta bir saat kısaltılacaktır.
- İsteddiğiniz zamanlayıcıyı seçtikten sonra 3 saniye beklediğinizde veya **Menü**  tuşuna dokunduğunuzda ekranın üst kısmında geri sayımı görebileceğiniz ana ekrana yönlendirileceksiniz.

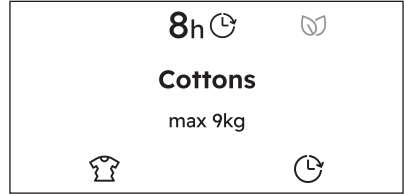

Bitiş zamanı için zamanlay. ayarla: seçeneğini kaldırmak için:

- **Bitiş zamanı için zamanlay. ayarla:** seçeneğine **Menü**  üzerinden ilerleyiniz.
- Gösterge ekranında **OFF** gösterilene kadar sol ekran tuşuna basarak süreyi azaltınız

11.8 Çocuk kilidi

Bu seçenek ile çocukların cihazı kazara çalıştırmasını önleyebilirsiniz.

Bu seçeneği **etkinleştirmek** için:

- **Menu**  ekran tuşuna dokununuz, ekranda **Çocuk Kilidi** seçeneği görünene kadar kadranı döndürünüz.

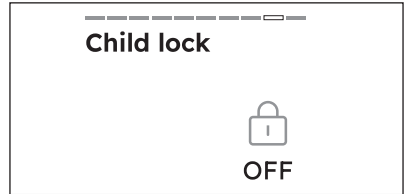

- Bu seçeneği sağ ekran tuşuna dokunarak etkinleştirebilirsiniz. Ekranda "Açık" simgesi görünecektir.

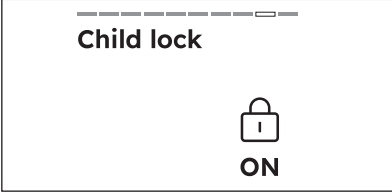

- Çocuk kilidini etkinleştirdikten sonra tüm dokunmatik tuşlar devre dışı bırakılır. Cihazı  AÇMA/KAPAMA tuşunu kullanarak kapatmak mümkündür.
- Başlat/Durdur tuşuna basmadan önce cihaz başlayamaz.

Ekranda  çocuk kilidi simgesi gösterilir.

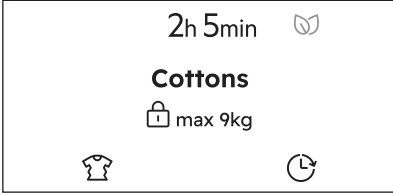

Bunu kapattıktan sonra cihaz bu seçeneğin seçimini tutar.

Bu seçeneği **devre dışı** bırakmak için:

- Sağ ekran tuşunu  3 saniye basılı tutun. Sağ alt köşedeki ekranda bir geri sayım görünür.

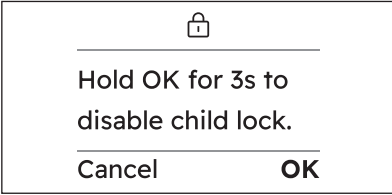

Seçenek devre dışı bırakıldıktan sonra, ekran etkinleştirmeden önceki bilgileri görüntüleyecektir,

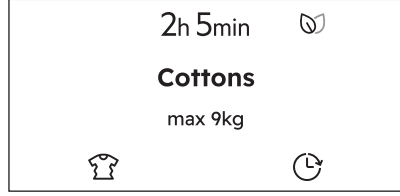

11.9 Favoriler

Favori programın ayarlanması

En fazla üç favori program kaydedilebilir.



Varsayılan olarak kaydedilen herhangi bir favori program yoktur.

Menu  ekran tuşuna dokununuz, ekranda Favoriler seçeneği görünene kadar kadranı döndürün.

Sık kullanılan programınızı **kaydetmek** için:

- Sağ ekran tuşuna dokunarak üç boş alandan birini seçin.
- İki saniye sonra ekran, seçilen programı ekranın üst kısmındaki bir kalp simgesi ile tanımlanan bir favori program olarak gösterecektir.



Bir sonraki favori programı kaydetmek istediğinizde ilk boş yer otomatik olarak gösterilir.

Favori bir programın değiştirilmesi

Favori programları **değiştirmek** mümkündür:

- Üzerine yazılacak üç alandan birini seçmek için kadranı çevirin.
- Sağ ekran tuşuna dokunarak seçimi onaylayın.
- İki saniye sonra ekran, seçilen programı ekranın üst kısmındaki bir kalp simgesi ile tanımlanan bir favori program olarak gösterecektir.



Favorileri silmek için cihazın veya uygulamanın fabrika ayarlarına geri dönmesi gerekir.

Favori programlara nasıl erişilir

Programlar listesinden favorilere erişmek için kadranı sola çevirin.



Alanlar doluysa ilk favori program görüntülenir, ardından ikinci ve son olarak üçüncü program görüntülenir.



Alanlar boşsa, yeni favorilerin nasıl kaydedileceğine dair bir öneri görüntülenir.

12. MAKİNE AYARLARI

Bu bölümde cihazın ana ayarları açılmaktadır.

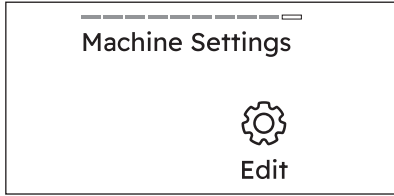

12.1 Dil ayarı

İstenilen dili bulmak için döner düğmeyle listede gezinerek **ekran dilini değiştirmek** mümkündür.

- Sağ ekran tuşuna dokunarak seçin
- Sol ekran tuşuna dokunarak önceki görünüme geri dönün.



Düğme çevrildiğinde, seçilen dil beyaz görünecektir.

12.2 Varsayılan Kuruluk

Bu ayar ile varsayılan kuruluğu değiştirebilirsiniz.



Kuruluk sonuçları su türü, şebeke voltajı veya ortam sıcaklığı vb. birçok koşuldan etkilendiğinden bu gerekli olabilir.

MÜKEMMEL BİR KURUTMA NASIL ELDE EDİLİR:

- Kuruluk seviyesi seçeneklerini ayarlamaya çalışın (bkz. "Kadran ve tuşlar" *SmartSelect - Kuruluk Seviyesi* seçeneği).
- Çamaşır kuruluğu sonuçlarını daha da artırmak isterseniz, varsayılan kuruluk ayarını değiştirebilirsiniz (aşağıya bakın). Bu ayar, makinede varsa **Eco**, **Yünlü**, **Yorgan**, **Kuş Tüyü Mont**, **Havalandırma** programları hariç olmak üzere çoğu programda çalışacaktır.

Seviyeyi **değiştirmek** için:

- Varsayılan kuruluk seviyesini azaltmak için göstergesinin yanındaki sol ekran tuşuna dokununuz.
- Varsayılan kuruluk seviyesini artırmak için göstergesinin yanındaki sağ yazılım tuşuna dokununuz.

Üç varsayılan kuruluk seviyesi mevcuttur.

- Standart
- Ekstra
- Maksimum

Bir sonraki ayara geçmek için kadranı döndürünüz.

12.3 Hazne dolu hatırlatıcısı ayarı

Bu ayar ile hazne dolu hatırlatıcısını etkinleştirebilir/devre dışı bırakabilirsiniz.

Varsayılan olarak, hazne dolu hatırlatıcısı göstergesi yanar. Program tamamlandığında veya su haznesinin boşaltılması gerektiğinde yanar.

Hazne dolu hatırlatıcısını etkinleştirmek/devre dışı bırakmak için sağ ekran tuşuna dokununuz.



Tahliye kiti takılı ise (ilave aksesuar), makine su tankını otomatik olarak boşaltır. Bu durumda, su tankı göstergesini devre dışı bırakmanızı tavsiye ederiz.

Bir sonraki ayara geçmek için kadranı döndürün.

12.4 Tuş sesleri

Bu ayar ile tuş seslerini kapatabilirsiniz.

Sesleri **etkinleştirmek/devre dışı** bırakmak için:

- Sağ dokunmatik tuşa dokununuz, ilgili gösterge Açık /Kapalı konuma gelecektir.

Bir sonraki ayara geçmek için kadranı döndürün.



Açma/kapama tuşunun sesi devre dışı bırakılamaz

12.5 Program sonu alarmı

Bu ayar ile program sonu alarmını değiştirebilirsiniz.

Sesi **etkinleştirmek/devre dışı bırakmak veya değiştirmek** için:

Program sonu alarmını değiştirmek için veya göstergesinin yanındaki ekran tuşuna dokununuz.

Bu ayarda dört olası seçeneğiniz vardır:

- Uzun
- Orta
- Kısa
- Kapalı

12.6 Ekran Parlaklığı

Bu ayar ile ekran parlaklığını değiştirebilirsiniz.

Seviyeyi **değiştirmek** için:

- Parlaklığı azaltmak için göstergesinin yanındaki sol ekran tuşuna dokununuz.
 - Parlaklığı artırmak için göstergesinin yanındaki sağ ekran tuşuna dokununuz.
- Bir sonraki ayara geçmek için kadranı döndürün.



Beş parlaklık seviyesi mevcuttur.

12.7 Rehberler

Bu seçenek ile bazı özelliklerin kısa açıklamalarını görebilirsiniz.

Program düğmesini döndürün ve sağ tuşuna dokunarak aşağıdaki seçeneklerden birini seçin:

- **Giriş**: kontrol paneli, SmartSelect, Buhar programları, menü, ekran tuşları ve Uzaktan başlatma hakkında bilgiler.
- **WiFi**: başlangıç hakkında bilgiler



Sol dokunmatik tuşa dokunarak önceki görünümüne geri dönün.

12.8 Çalışma süresi sayacı

Bu fonksiyon, cihazın ilk çalıştırıldığı andan itibaren sayılacak olan cihazın toplam çalışma süresini saat cinsinden gösterme olanağı sunar. Programların gerçek çalışma süresi gösterilir (duraklamaları veya gecikmeli başlatma süresini içermez).



Sayılan saatler **fabrika ayarlarına sıfırlanarak** silinmez.

12.9 Fabrika Ayarlarına Sıfırlama

Bu ayar ile cihazınızı fabrika ayarlarına sıfırlayabilirsiniz.

1. Seçeneği girmek için sağ dokunmatik tuşa dokununuz.
2. Geri almak için sol dokunmatik tuşa dokununuz.
3. Sıfırlamayı onaylamak için sağ dokunmatik tuşa dokununuz.

Sıfırlama işlemi birkaç saniye sürebilir



Fabrika ayarlarına sıfırla seçeneği kalıcı seçenekleri ve favori programları siler.

13. BUHAR FONKSİYONU

Buhar, açık havanın yaptığı gibi kokuların giderilmesine yardımcı olur.

Kırıksıklıkları azaltır veya giderir. Giysileri daha esnek hale getirir.

Buhar programından sonra giysiler kolay ütülenir.

Buhar devresinden sonra giysiler, ütülemeye uygun bir nem miktarına sahiptir.

Giysiler hemen ütülenmezse tamamen kuruyana kadar onları asın.



Geniş kumaş çeşitliliği nedeniyle, başlangıçta düşük buhar seviyesi uygulayın. Kolayca tecrübe kazanırsınız ve bu yeterli buhar seviyesini kullanmanıza yardımcı olur.

13.1 Buhar sistemi için su kabının doldurulması

⚠ DİKKAT!

Yalnızca saf veya minerali giderilmiş su kullanın.

Hazne boşaldığında daima **Buhar suyu haznesini doldur** veya  sembolü görünür ve buhar programlarını başlatamazsınız.



Standart ve buharlı programlarda kurutma işlemi gerçekleştirirseniz, buhar sistemi için su kabı otomatik olarak doldurulur. Su haznesi boşsa manuel olarak doldurabilirsiniz. Yoğunlaşmış su, buhar sistemi için de kullanılabilir. Tüy gibi küçük parçacıkları gidermek için yoğunlaşmış su filtrelenmelidir (ör., bir kahve filtresi ile).

Su kabını doldurmak için:

1. Cihazı çalıştırın.
2. Su seviyesini kontrol etmek için buhar seçeneği olan programlardan birini seçin.
3. Su kabını çekin. Yatay pozisyonda tutun.

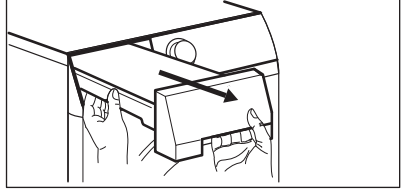

4. Suyu "maksimum" seviyeye ulaşana kadar doldurun.

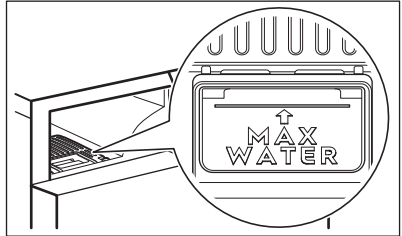
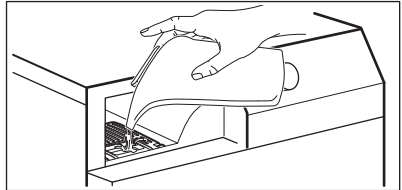

5. Su kabını yerine koyun.



Buhar haznesi boşaldığında **Buhar suyu haznesini doldur** mesajı veya  sembolü sizi uyarır. Bu durumda buhar fonksiyonları etkinleştirilemez.

13.2 Buhar Seviyesi

Bu seçenek, gerekli buhar seviyesini ayarlamak içindir. Çamaşırın tipine, ağırlığına ve hacmine bağlıdır.





Bu seçenek yalnızca Pamuklu, Sentetik ve Havalandırma programları için kullanılabilir.

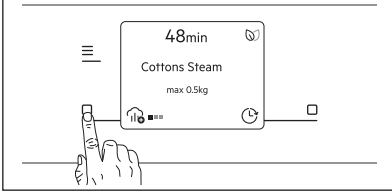



















- İstenen buhar seviyesini seçmek için sol ekran tuşuna  dokununuz.



3 olası seçenek vardır:

-  en düşük seviye
-  orta seviye
-  en yüksek seviye

13.3 Buhar Seviyesi tablosu

Programlar / giysi türleri	 Buhar Seviyesi	Çamaşır Yüğü ¹⁾
Pamuklu 	 en düşük seviye	0,5 - 1 kg
	 orta seviye	1 - 1,5 kg
	 en yüksek seviye	1,5 - 2 kg
Pamuklu  / gömlekler	 en düşük seviye	1 - 2 parça
	 orta seviye	3 - 4 parça
	 en yüksek seviye	5 parça
Sentetik 	 en düşük seviye	0,5 - 1 kg
	 orta seviye	1 - 1,5 kg
	 en yüksek seviye	1,5 - 2 kg
Sentetik  / gömlekler	 en düşük seviye	1 - 2 parça
	 orta seviye	3 - 4 parça
	 en yüksek seviye	5 parça
Havalandırma 	 en düşük seviye	0,5 kg
	 orta seviye	1 kg
	 en yüksek seviye	2 kg

1) Maksimum ağırlık, kuru eşyaların ağırlığını ifade etmektedir.

14. İLK KULLANIMDAN ÖNCE



Kurutucu ilk kez çalıştırıldığında, arka tambur kilidi otomatik olarak çıkarılır. Bazı seslerin işitilmesi normaldir.

Arka tambur kilitlerini açmak için:

1. Cihazı çalıştırın.
2. Herhangi bir programı ayarlayın.
3. Başlat/Beklet tuşuna basın. Tambur dönmeye başlar. Arka tambur kilitleri otomatik olarak devre dışı kalır.

Eşyaları kurutmak için cihazı kullanmadan önce:

- Çamaşır kurutucu tamburunu nemli bir bezle temizleyin.
- Nemli çamaşırlar ile 1 saatlik bir programı başlatın.
- Buhar programının ilk kez kullanımından önce buhar suyu kabını doldurun ("*Buhar Fonksiyonu - Buhar sistemi için su kabının doldurulması*") bölümüne bakın).



Kurutma programının başında (ilk 3-5 dk.) biraz yüksek seviyede bir ses meydana gelebilir. Bunun nedeni kompresörün çalışmaya başlamasıdır. Bu ses buzdolapları ve dondurucular gibi kompresör ile çalışan cihazlar için normaldir.

14.1 Olağan dışı koku

Cihaz sıkıca ambalajlanmıştıdır.

Ürün ambalajdan çıkarıldıktan sonra olağan dışı bir koku hissedebilirsiniz. Bu koku, yeni ürünler için normaldir.

Cihaz, bir araya geldiğinde olağan dışı bir kokuya sebep olabilen birkaç farklı malzeme türünden oluşur.

Cihazı kullandıkça, birkaç kurutma programından sonra olağan dışı koku yavaş yavaş kaybolur.

14.2 Gürültüler



Kurutma programı esnasında farklı zamanlarda farklı sesler duyulabilir. Bu sesler, son derece normal çalışma sesleridir.

Çalışan kompresör.

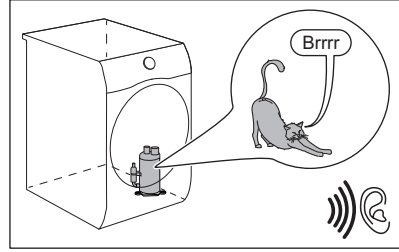

Dönen tambur.

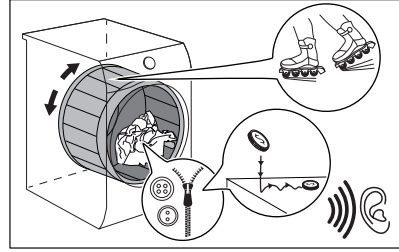

Çalışan fanlar.

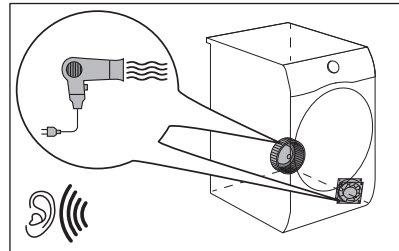

Çalışan pompa ve yoğuşma suyunun hazneye aktarılması.

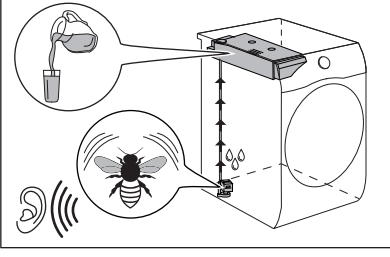

15. GÜNLÜK KULLANIM

15.1 İçinde bitir seçeneği olmadan bir programı başlatın

1. Çamaşırları hazırlayın ve cihaza doldurun.

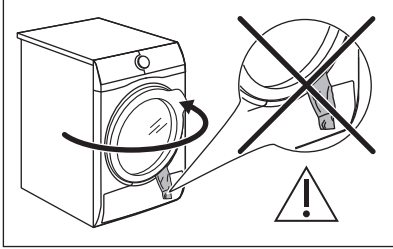

⚠ DİKKAT!

Kapıyı kapatırken, tambur ağzından taşıyıcı conta ile kapı arasında sıkışan bir çamaşır olmadığından emin olun.

2. Cihazı Açma / Kapama tuşuna basarak açın.

Birkaç saniye sonra ekranda program özeti görünümü ve aşağıdaki bilgiler görüntülenir:

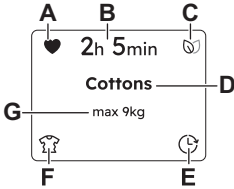

- A. Sık kullanılan, zaten kaydedilmişse.
- B. Program süresi.
- C. Çevre etkisi geri bildirim.
- D. Yeni bir program seçin.
- E. İçinde bitir seçeneği.

- F. Seçilen programa bağlıdır (ör. Ekstra Kırıklık Giderme, Yünlü programı için son kuruluk seviyesi, Buhar Seviyesi.
 - G. Maksimum program yükü.
3. Çamaşırın türüne göre programı ve seçenekleri ayarlayın.



Gerçek kurutma süresi çamaşır yükünün türüne (miktar ve karışım), oda sıcaklığı ve çamaşırınızın döner kurutma aşaması sonrasındaki nemine göre değişiklik gösterir.

4. Başlat/Durdur dokunmatik düğmesine basın.

Program başlar ve programın ilk dakikalarında makine, çamaşırları etkili bir şekilde yıkamak için program profilini ve süresini etkili bir yüke uyarlamak için yüklenen çamaşır miktarını ölçer.

15.2 Gecikmeli başlatma seçeneği ile bir programın başlatılması içinde bitir

1. Çamaşırın türüne göre programı ve seçenekleri ayarlayın.
2. Sol ekran tuşuna

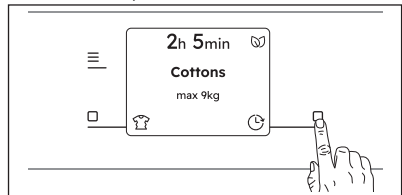

dokunun veya **Menü** ekran tuşuna dokunun, ekranda **Bitiş zamanı için zamanlay. ayarla:** seçeneği görünece kadar kadranı döndürün.

3. ✓ ekran tuşlarına dokunarak süreyi artırın ^ veya azaltın □ İstedığınız zamanlayıcıyı seçtikten sonra 3 saniye beklediğinizde veya **Menu** tuşuna dokunduğunuzda ekranın üst kısmında geri sayımı görebileceğiniz ana ekrana yönlendirileceksiniz.

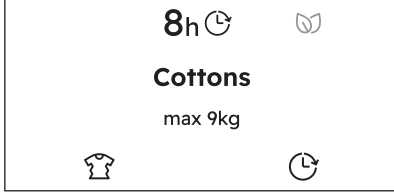

4. Başlat/Durdur dokunmatik düğmesine basın. Seçilen programda öngörülüyorsa tambur, **SensiCare** tahminini gerçekleştirmek için dönmeye başlar.
5. Cihaz, programın sonuna doğru geri sayımı başlatır ve program sona ermek için doğru anda başlayacaktır.

15.3 SensiCare Sistem çamaşır yükü algılama

SensiCare ilerleme çubuğu, seçilen programda öngörülmesi halinde çamaşır yükü ölçümünün devam ettiğini bildirmek için ileri geri hareket eder.

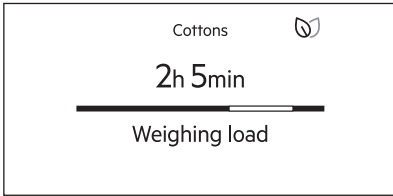

Tamburun aşırı yüklenmesi durumunda, belirtilen maksimum yükte

⚠️ **Aşırı Ağırlık** göstergesi yanar, bu 30 saniye boyunca kapıyı açmak ve fazla yüklenen çamaşırları çıkarmak mümkündür. Çıkardıktan sonra programı yeniden başlatmak için Başlat/Durdur tuşuna dokunun. Çamaşır miktarı azaltılmazsa, program yine de başlar. Bu durumda, en iyi sonuçların garanti edilmesi mümkün olmayacaktır.

SensiCare çamaşır miktarını ölçme işlemini tamamladıktan sonra cihaz seçilen programı başlatır ve ekranda aşağıdaki bilgiler gösterilir:

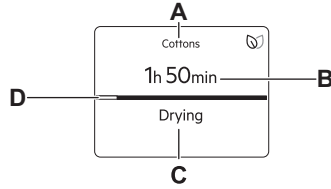

- A. Seçilen program.
B. Kalan aşamaların süresi
C. Programın aşaması (ör. kurutma, soğutma, buhar)
D. İlerleme çubuğu

15.4 Bir programın değiştirilmesi

1. Cihazı devre dışı bırakmak için Açma/ Kapama ① tuşuna basın
2. ① açma / kapama tuşuna basarak cihazı çalıştırın.
3. Programı ayarlayın.

15.5 Programın sonunda

Program bittiğinde:

- Aralıklı bir akustik sinyal çalışır.
- Gösterge ekranında ilerleme çubuğu tamamen dolu görüntülenir ve dönüşümlü olarak mesajlar belirir:
Çamaşırları boşaltabilirsiniz

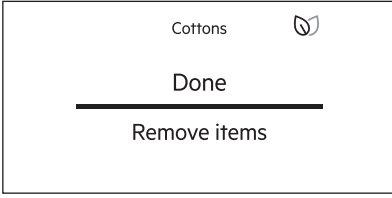

Kırışıklık giderme

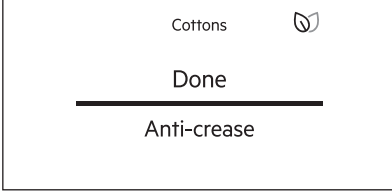

- ▶▶▶ Başlat/Durdur göstergesi yanar. Ekstra kırışık açma seçeneği ayarlıysa, makine yaklaşık 30 dakika veya daha fazla kırışıklık giderme aşaması ile çalışmaya devam eder (bkz. bölüm *Seçenek - Ekstra kırışık açma*).

Kırışıklık giderme aşaması kırışıklığı azaltır.

Kırışıklık giderme aşaması tamamlanmadan önce de çamaşırları çıkarabilirsiniz. Daha iyi sonuçlar elde etmeniz için çamaşırları, kırışıklık koruması aşaması bitmesine yakın çıkarmanızı tavsiye ederiz.

Kırışıklık koruması aşaması tamamlandığında:

- Gösterge ekranında ilerleme çubuğu tamamen dolu görüntülenir ve dönüşümlü olarak mesajlar belirir:

Çamaşırları boşaltabilirsiniz

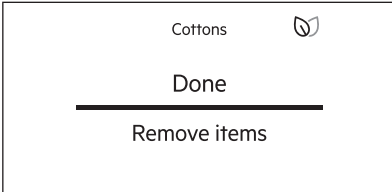

Filtreyi temizleyin

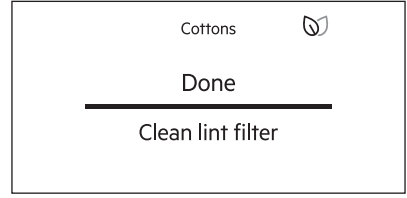

Su haznesini boşaltın

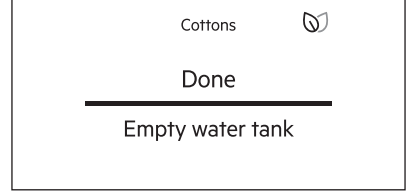

- ▶▶▶ Başlat/Durdur göstergesi söner.

- Cihazı devre dışı bırakmak için ① açma/kapama tuşuna basın.
- Cihaz kapısını çekerek açın.
- İçindeki çamaşırları çıkarın.



Buhar işleminin etkilerini korumak için, kırışık önleme aşaması esnasında giysiler birer birer çıkarılmalı ve hemen kuruması için bir elbise askısına asılmalıdır (kumaşa ve seçilen buhar seviyesine bağlı olarak en az 5-15 dk). Düğmelerini ilikleyin, manşet ve dikiş yerlerine özellikle dikkat ederek giysiyi şekle sokun.

Yetersiz kurutma performansının olası nedenleri:

- Yetersiz varsayılan kuruluk düzeyi ayarları. *SEÇENEKLER bölümüne bakın: Kuruluk Seviyesi - Hedef sonuç neminin ayarlanması*
- Oda sıcaklığı çok düşük veya çok yüksek. En uygun oda sıcaklığı 18° -25° C arasındadır.



Bir program tamamlandığında daima filtreyi temizleyin ve su kabını boşaltın.



Nemi önlemek için her programdan sonra kapağı hafifçe açık bırakın.

15.6 Düşük güç modu

Enerji tüketimini azaltmak için bu fonksiyon aşağıdaki durumlarda makineyi otomatik olarak devre dışı bırakır:

- Programı başlatmamışsanız 5 dakika sonra devreye girer.
- Program veya kırıksıklık önleme aşaması sona erdikten 5 dakika sonra.



Cihaz düşük güç moduna geçtiğinde, ekran ve simgeler kapanır. Açma/kapama tuşuna ve kurutucuya basarak yeniden etkinleştirebilirsiniz.



Varsayılan olarak seçilen program, düşük güç modundan yeniden etkinleştirildikten sonra her zaman Eco programıdır.





Wi-Fi açıksa ve uzaktan kumanda etkinleştirilmişse, uzaktan başlat  simgesi cihaz düşük güç moduna geçtiğinde de yanık kalır.

15.7 Bildirimler ve Hatırlatmalar

Ekranın sol üst köşesinde  simgesi açılırsa göz atılabilecek bildirimler veya hatırlatıcılar olduğunu gösterir.



 menü tuşuna basıldığında menü başlangıç sayfası yerine bildirimler gösterilir.

Birden fazla bildirim varsa, bildirimler arasında gezinmek için döner düğmeyi kullanabilir veya sağ ekran tuşuna  (İleri) dokunabilirsiniz.

Sol ekran tuşuna  (Atla) dokunursanız, tüm bildirimler kapatılır.

16. İPUÇLARI VE ÖNERİLER

16.1 Çamaşırın hazırlanması



Tamburu ilgili programlarda belirtilen maksimum kapasiteye kadar yüklemek enerji tasarrufuna katkıda bulunacaktır.



Yıkama programı sonrasında giysiler sıklıkla katlanır ve birbirine dolanır. Katlanmış ve birbirine dolanmış giysileri kurutmak yetersizdir. Uygun hava akışını ve hatta kurutmayı sağlamak için çamaşırların silkelmesi ve çamaşır kurutma makinesine tek tek yüklenmesi önerilir.

Kurutma işlemini doğru şekilde gerçekleştirmek için:





- Fermuarları kapatın.
- Yorgan kılıflarının düğmelerini kapatın.

- Baęcıkları veya kurdeleleri gevşek halde kurutmayın (ör., önlük baęları). Bunları, bir programa başlamadan önce baęlayın.
- Çamaşırların ceplerinde bulunan her şeyi çıkarın.
- İçinde pamuklu bir katman bulunan çamaşırları tersine çevirin. Pamuklu katman dışa bakmalıdır.
- Programı daima çamaşır tipine uygun şekilde ayarlayın.
- Açık ve koyu renkli kıyafetleri bir arada koymayın.
- Pamuklular, kazaklar ve el örgüsü giysilerinin çekmesini azaltmak için uygun bir program kullanın.
- Program bölümünde belirtilen veya ekranda gösterilen maksimum yükü aşmayın.
- Sadece kurutma makinesinde kurutmaya uygun olan çamaşırları kurutun. Eşyaların üzerindeki kumaş etiketine bakın.
- Büyük ve küçük parçaları birlikte kurutmayın. Küçük parçalar büyük parçaların içerisine takılabilir ve ıslak kalabilir.
- Büyük giysileri ve kumaşları, çamaşır kurutma makinesine yerleştirmeden önce silkeleyin. Kurutma programından sonra

kumaşın içinde nemli yer kalmasını önlemek için bunu yapmak gereklidir.

Buhar fonksiyonu ipuçları

- Buhar programlarını şunlar için kullanmayın: kurutma makinesi için uygun olmayan yün örgülü giysiler, deri, büyük metalli tekstil ürünleri, ahşap veya plastik parçalar, paslı metal kısımları olan tekstil ürünleri, muşamba veya mumlu pamuklu giysiler.
- Benzer boyut, ağırlık, malzeme ve renkteki kumaşları bir arada kurutun.
- Yeni, renkli tekstil ürünlerini açık renkli çamaşırlarla birlikte kurutmayın. Renkler solabilir (göze çarpmayan bir alanda nemliyen kumaşın renk haslıęını kontrol edin).
- Buhar programları ile kuru temizleme setlerini bir arada kullanmayın.
- Buhar programını kullanmadan önce yıkayarak veya bölgesel leke çıkarıcı kullanarak lekeleri çıkarın.
- En iyi kurutma sonuçlarını almak için iki kat kumaşı olan çamaşırları tersine çevirin (ör. pamuklu astarı olan anoraklarda, astar tarafı dışarı alınmalıdır).

Kumaş etiketi	Açıklama:
	Kurutma makinesinde kurutmaya uygun çamaşırlar.
	Kurutma makinesinde yüksek sıcaklıklarda kurutmaya uygun çamaşırlar.
	Kurutma makinesinde yalnızca düşük sıcaklıklarda kurutmaya uygun çamaşırlar.
	Çamaşır kurutma makinesinde kurutmaya uygun olmayan çamaşırlar.

17. BAKIM VE TEMİZLİK

17.1 Periyodik temizleme takvimi



Periyodik temizleme cihazınızın ömrünü uzatmaya yardımcı olur.

Periyodik temizlik takvim göstergesi:

filtresini temizleme

Cihaz uzun süre kullanılmayacaksa cihazın fişini çekin.

İlgili mesaj veya sembol görüldüğünde: **Hav filtresini temizleyin** 

Su tankını boşaltın	İlgili mesaj veya sembol görüldüğünde: Su haznesini boşaltın 
Isı Eşanjörünü Temizleyin	İlgili mesaj veya sembol görüldüğünde: Yoğuşturucu-yu temizleyin 
Buhar sistemi filtresini temizleyin	İlgili mesaj veya sembol görüldüğünde: Buhar filtresi-ni temizleyin 
Kazan temizleme	İki ayda bir
8_Kumanda paneli ve hazneyi temizleyin	İki ayda bir
Hava akış yuvalarını temizleyin	İki ayda bir

Aşağıdaki paragraflarda her bir parçayı nasıl temizleyeceğiniz açıklanmaktadır.

17.2 Yabancı maddelerin çıkarılması



Kurutma programını çalıştırmadan önce ceplerin boş olduğundan ve tüm gevşek elemanların bağlandığından emin olun. "Çamaşırların hazırlanması" bölümüne bakın.

Kurutma programından sonra tamburda bulabileceğiniz yabancı maddeleri (ör. metal klipsler, düğmeler, bozuk paralar vb.) çıkarın.

17.3 filtresini temizleme

Her programın sonunda ilgili mesaj veya sembol belirir: **Hav filtresini temizleyin**  uyarısı görüldüğünde filtreyi temizlemelisiniz.



Filtre, kurutma programı sırasında havları toplar.



En iyi kurutma performansı için filtreyi düzenli olarak temizleyin. Filtrenin tıkalı olması kurutma programın uzamasına neden olur ve bunun sonucunda enerji tüketimi artar.

Filtreyi elle temizleyin. Gerekirse bir elektrikli süpürge kullanın.

DİKKAT!

Filtreleri temizlerken, atık su sistemine mikroplastiklerin yayılmasını önlemek için toplanan havlar çöp kutusuna atılmalı ve su giderine verilmemelidir.

1. Kapağı açın. Filtreyi yukarı çekin.

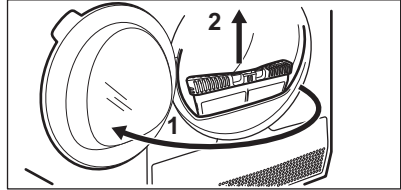

2. Filtreyi açmak için kancayı itin.

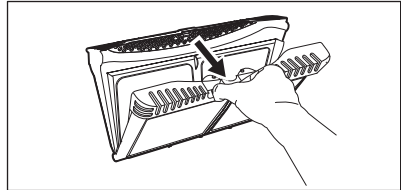

3. Filtrenin her iki iç parçasından da havları elinizle toplayın.

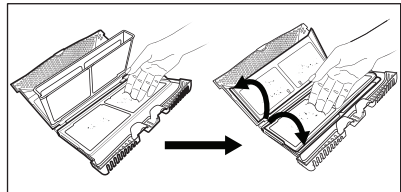

Havları çöp kutusuna atın.

4. Gerekirse, filtreyi bir elektrikli süpürge ile temizleyin. Filtreyi kapatın.
5. Gerekirse, filtre soketi ve conta üzerine birikmiş havları temizleyin. Bir elektrikli süpürge kullanabilirsiniz. Filtreyi, filtre soketinin içine geri takın.

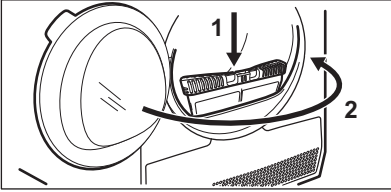
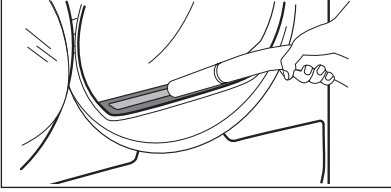

17.4 Su tankını boşaltma

Her kurutma işleminin ardından su kabını boşaltın.

Yoğuşma su tankı doluyorsa, program otomatik olarak durdurulur. İlgili mesaj veya sembol görünür: Ekranda **Su haznesini boşaltın** uyarısı görüldüğünde su kabını boşaltmalısınız.

Su tankını boşaltmak için:

1. Su tankını çekin ve yatay konumda tutun.

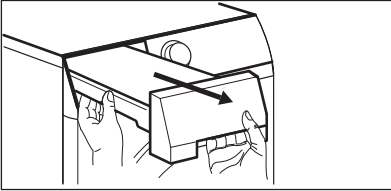

2. Plastik bağlantıyı çıkarın ve suyu bir lavabo ya da benzer bir kaba boşaltın.

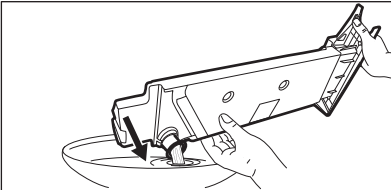

3. Plastik bağlantıyı içeri geri itin ve su kabını tekrar yerine yerleştirin.

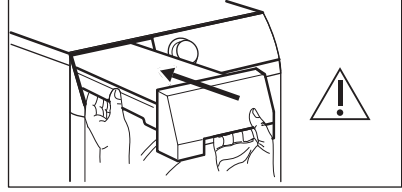

4. Programa devam etmek için **▶||** Başlat/Beklet tuşuna basın.

17.5 Yoğuşturucunun temizlenmesi

İlgili mesaj veya sembol görünürse: Ekranda

Yoğuşturucuyu temizleyin uyarısı görüldüğünde yoğuşturucuyu ve haznesini kontrol edin. Kir varsa, temizleyin. Kontrolü en az 6 ayda bir yapın.

⚠ UYARI!

Çıplak elle metal yüzeye dokunmayın. Yaralanma riski. Koruyucu eldiven takın. Metal yüzeyin zarar görmesini önlemek için dikkatlice temizleyin.

⚠ UYARI!

Yoğuşturucudan tüyleri çıkarmak için sert bir ucu olan elektrikli süpürge kullanmayın, bu durum yoğuşturucunun ızgaralarına zarar verebilir ve cihazın performansının düşmesine ve kurutma süresinin uzamasına neden olabilir.

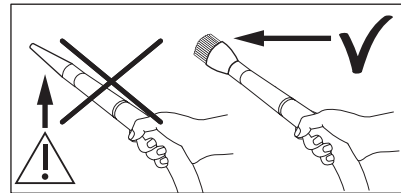

Kontrol için:

1. Kapağı açın. Filtreyi yukarı çekin.

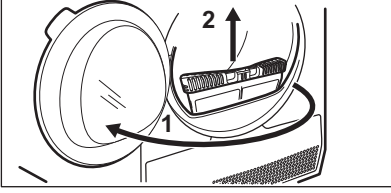

2. Yoğuşturucu kapağını açın.

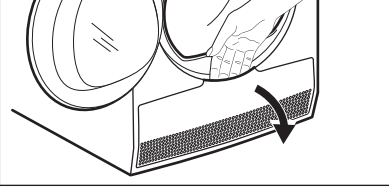

3. Yoğuşturucunun kapağını açmak için kolları döndürün ve kapağı indirin.

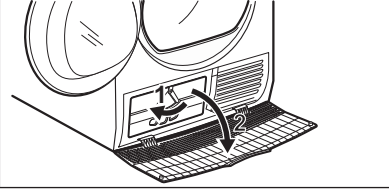

4. Gerekirse, yoğuşturucu ve bölmesinde biriken tüyleri temizleyin. Fırça takılı bir elektrikli süpürge kullanabilirsiniz.

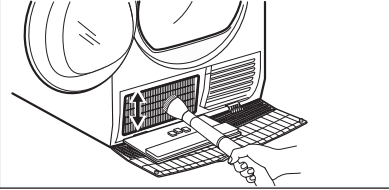

5. Yoğuşturucu kapağını kapatın.

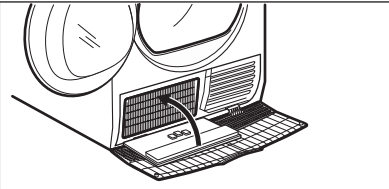

6. Yerine oturuncaya dek kolları çevirin.

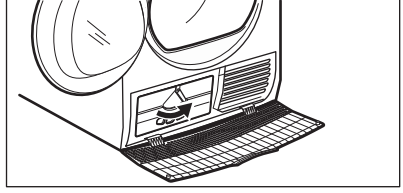

7. Filtreyi geri takın.

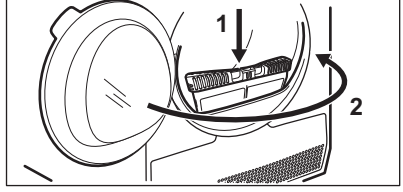

17.6 Buhar sistemi filtresinin temizlenmesi

⚠ DİKKAT!

Buhar programlarını filtresiz şekilde ya da hasarlı veya tıkalı bir filtre ile çalıştırmayın.

İlgili mesaj veya sembol görünürse: Ekranda

Buhar filtresini temizleyin uyarısı görüldüğünde filtreyi temizlemelisiniz.

Buhar sistemi filtresini temizlemek için:

1. Su kabını çekin. Yatay pozisyonda tutun.

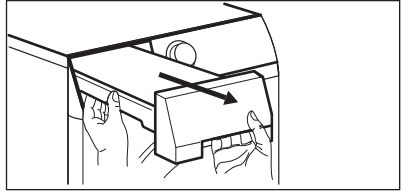

2. Filtreyi çekin.

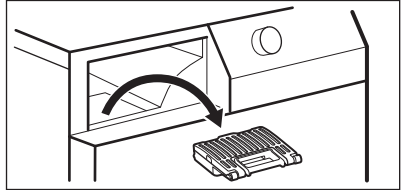

3. Filtreyi açın.

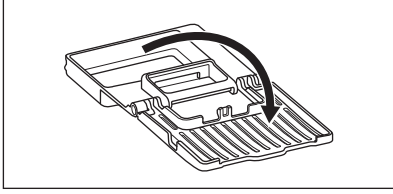

4. Filtreyi nemli elinizle temizleyin.

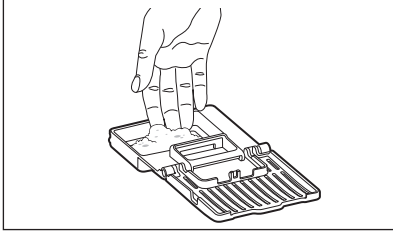

5. Filtreyi filtre soketinin içine yerleştirin.
6. Su kabını yerine koyun.

17.7 Suyun buhar sistemi kabından boşaltılması



Kaptaki su kalitesi kötüleşebilir. Cihazı uzun süre kullanmayacaksanız kaptaki suyu boşaltın.

Suyu boşaltmak için:

1. Kapağı açın.
2. Yoğuşturucu kapağını açın.

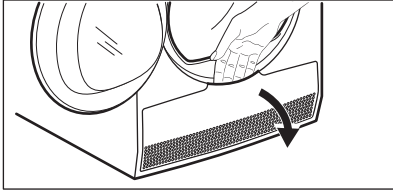

3. Yoğuşturucunun başlığını açmak için menivelayı döndürün ve başlığı indirin.

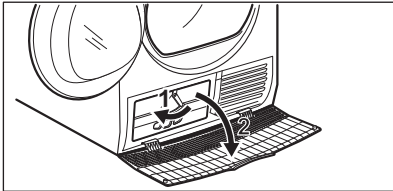

4. Bölmenin sol duvarına yerleştirilen boruyu alın. Suyu tahliye etmek için kapağı açın.

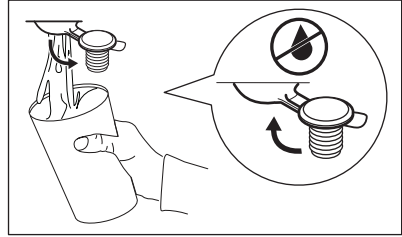
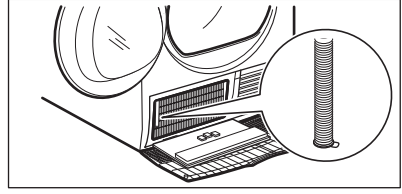

5. Kapağı kapatın.
6. Boruyu tekrar yuvasına yerleştirin.
7. Yoğuşturucu kapağını kapatın.
8. Yoğuşturucu kapağın kilitlemek için kolu çevirin.
9. Yoğuşturucu kapağını kapatın.

17.8 Tamburun temizlenmesi

⚠ UYARI!

Temizlemeden önce cihazın bağlantısını kesin.

Tamburun iç yüzeyini ve kaldırıncılarını temizlemek için standart bir nötr sabun deterjan kullanın. Temizlenmiş yüzeyleri yumuşak bir bez ile kurutun.

⚠ DİKKAT!

Tamburu temizlemek için aşındırıcı maddeler veya çelik yünü kullanmayın.

17.9 Kontrol panelinin ve yuvasının temizlenmesi

Kontrol paneli ve yuvasını temizlemek için standart bir nötr sabun deterjan kullanın.

Temizlemek için nemli bir bez kullanın. Temizlenmiş yüzeyleri yumuşak bir bez ile kurulayın.

⚠ DİKKAT!

Korozyona neden olabilecek temizlik maddeleri ya da mobilya temizleme maddeleri kullanmayın.

17.10 Hava akış deliklerinin temizlenmesi

Hava akış deliklerinde bulunan tüyleri temizlemek için bir elektrikli süpürge kullanın.

18. SORUN GİDERME

⚠ UYARI!

Güvenlik bölümlerine bakın.

18.1 ⚠ Hatalar

Cihaz çalışmaya başlamıyor veya çalışma esnasında duruyor.

Önce sorun için bir çözüm bulmaya çalışın (tabloya başvurun). Sorun devam ederse Yetkili Servis Merkezi ile iletişime geçin.

⚠ UYARI!

Herhangi bir kontrol yapmadan önce, cihazı devre dışı bırakın.

Önemli bir sorun olduğunda bir ikaz sesi duyulur, gösterge ekranında bir hata gösterilir ve  Başlat/Durdur düğmesi sürekli olarak yanıp sönebilir:

Hata	Olası sebep	Çözüm
Hata. Makineyi yeniden başlatmayı deneyin	Cihazın motoru aşırı yüklenmiştir. Tamburda çok fazla çamaşır veya sıkışma var.	Program tamamlanmadı. Çamaşırları tamburdan çıkarın, programı ayarlayın ve programı yeniden başlatın.
E91	Dahili arıza. Cihazın elektronik devreleri arasında bağlantı yoktur.	Program düzgün tamamlanmadı veya cihaz çok erken durdu. Cihazı kapatıp yeniden açın. Hata kodu tekrar görünürse Yetkili Servis Merkezi ile temasa geçin.
Şebeke voltajı dengelessiz	Şebeke elektriği düzenli değil.	Lütfen şebeke elektriğinin düzenli hale gelmesini bekleyin ve ardından başlat düğmesine basın. Cihaz herhangi bir gösterge olmadan programı duraklatırsa, programı başlat düğmesine basın. Uyarı oluşursa, güç kablosu / soket bütünlüğünü veya elektrik şebekesini kontrol edin.

Gösterge ekranında başka hatalar gösterilirse cihazı kapatıp açın. Sorun devam ederse, Yetkili Servis Merkezi ile temasa geçin.

Çamaşır kurutma makinesinde farklı bir sorun olması durumunda, olası çözümler için aşağıdaki tabloyu kontrol edin.

18.2 Sorun Giderme

Sorun	Olası çözüm
Cihazı çalıştıramıyorsunuz.	Elektrik fişinin prize takılı olduğundan emin olun.
	Sigorta kutusundaki sigortayı kontrol edin (ev içi kurulum).
Program başlamıyor.	Başlat/Durdur tuşuna basın.
	Cihazın kapağının kapalı olduğundan emin olun.
Buhar programı başlamıyor. Buhar suyu kabı göstergesi yanıyor.	Su kabını doldurun.
	Buhar suyu filtresini temizleyin
Buhar programından sonra giysiler yeterince yumuşak değil.	Kumaşın bileşenlerini not alın.
	Daha yüksek bir buhar seviyesini ayarlayın.
	Makineye daha az giysi veya sadece eşdeğer giysileri yerleştirin.
	Kırışık önleme aşaması başladıktan sonra en kısa sürede makineden giysileri birer birer çıkarın.
	Giysileri elbise askılarına asın, düğmelerini ilikleysin ve giysileri şekle sokun.
	Çok katmanlı giysileri makineden çıkardıktan sonra ütölüyerek yeniden şekillendirin.
Bir buhar programından sonra giysilerde ıslak yerler var.	Yanlış buhar seviyesi seçimi. Uygun buhar seviyesini ayarlayın (referans için buhar kılavuzuna bakın).
	Buhar programını başlatmadan önce filtreyi temizleyin (bk. <i>BAKIM VE TEMİZLEME</i> bölümü).
Birkaç kurutma programından sonra bile buhar suyu haznesi boş görünüyor.	Buhar suyu filtresini temizleyin.
Cihaz kapısı kapanmıyor.	Filtre kurulumunun doğru yapıldığından emin olun.
	Çamaşırların tambur ağzından taşarak kapak ile conta arasına sıkışmadığından emin olun.
Cihaz çalışırken duruyor.	Su kabının boş olduğundan emin olun. Programı tekrar başlatmak için Başlat/Durdur tuşuna basın.
	Çamaşır miktarı çok az olduğundan sensör tarafından algılanamıyor, birkaç parça daha nemli çamaşır ekleyin veya Kurutma Süresi programını kullanın.
Devir süresi çok uzun veya istenen kurutma performansı alınamıyor. ¹⁾	Çamaşır miktarının, program süresine uygun olduğundan emin olun.
	Filtrenin temiz olduğundan emin olun.
	Çamaşırlar çok nemli. Çamaşırları çamaşır makinesinde tekrar sıkın.

Sorun	Olası çözüm
	Oda sıcaklığının +5° C'den daha yüksek ve +35° C'den daha düşük olduğundan emin olun. Optimum oda sıcaklığı 18° C ila 25° C'dir.
	Kurutma Süresi veya Ekstra Kurutma programını ayarlayın. ²⁾
Uygulama, kurutucu ile bağlantı kuramadı.	Akıllı cihazınızın kablosuz ağa bağlı olup olmadığını kontrol edin. Ev ağınıza ve yönlendiricinizi kontrol edin. Yönlendiriciyi yeniden başlatın. Kablosuz ağınıza başka sorunlar varsa kablosuz hizmet sağlayıcınız ile iletişime geçin.
	Kurutucu, akıllı cihaz veya her ikisi birden yapılandırılmamıştır.
Uygulama, kurutucu ile bağlantıyı doğru olarak kuramadı.	Yönlendiricinizi mümkün olduğu kadar kurutucunun yanına getirmeye çalışın veya kablosuz ağ alanını genişletmek için kapsama alanı daha geniş bir yönlendirici ile değiştirin.
	Mikrodalgayı kapatın. Mikrodalgayı ve kurutucunun Uzaktan Kumanda fonksiyonunu aynı anda kullanmaktan kaçının. Mikrodalgalar Wi-Fi sinyalini bozar.

- 1) Program, maksimum 5 saat sonra otomatik olarak sona erer.
- 2) Büyük parçaları (ör. yatak çarşafları) kuruturken bazı alanlar nemli kalabilir.

19. TÜKETİM DEĞERLERİ

19.1 Giriş



Kullanım kılavuzu, AB enerji etiketi ve çevreye duyarlı tasarım düzenlemeleri için iki farklı referans bildirmektedir.

- Tüzük (AB) 932/2012 ve Tüzük (AB) 392/2012, 30 Haziran 2025 tarihine kadar geçerli olup **A+++** ile **D** arasındaki Enerji verimliliği sınıfları ile ilgilidir.
- Tüzük 1 Mart 2021'den itibaren geçerli olan (AB) 392/2012 **A** ile **G** arasındaki Enerji verimliliği sınıfları ile ilgilidir.



Cihazla birlikte verilen enerji etiketindeki QR kodu, cihazın performansı ile ilgili olarak EU EPREL veri tabanında tutulan bilgiler için bir web bağlantısı sunmaktadır. Enerji etiketini, kullanım kılavuzu ve bu cihazla birlikte verilen diğer tüm belgelerle birlikte referans olması açısından saklayın.

Aynı bilgileri ayrıca, <https://eprel.ec.europa.eu> linkini ve cihazın bilgi etiketinde verilen model adını ve ürün numarasını kullanarak EPREL'de bulabilirsiniz. Bilgi etiketinin konumu için 'Ürün açıklaması' bölümüne bakın.

19.2 Açıklama Yazısı

kg	Çamaşır yükü.	dev/dk	Bünyesinde sık
kWsa	Enerji tüketimi.		
sa:dk	Program süresi.		
%	Sıkma aşamasının sonunda ilk nem ve kurutma programı sonundaki hedef nihai nem. Sıkma devri ne kadar yüksekse, sıkma sırasındaki gürültü o kadar yüksek olur, ancak ilk nem seviyesi ve çamaşırları kurutmak için gereken enerji tüketimi de o kadar düşük olur.		

19.3 (AB) 2023/2533, (AB) 2023/2534 ve (AB) 392/2012 sayılı Komisyon Yönetmeliği uyarınca.



Aşağıdaki değerler ilgili standartlara göre laboratuvar koşullarında elde edilmiştir. Farklı parametreler verileri değiştirebilir, örneğin: çamaşır miktarı, çamaşır türü ve ortam koşulları. Doldurulan çamaşırın nem içeriği, şebeke suyu tipi, besleme voltajı ve bir programın varsayılan ayarının değiştirilmesi de enerji kullanımını, kurutma programının süresini ve nihai nem seviyesini etkileyebilir.

Program	Çamaşır Yüğü (kg)	Bünyesinde sık (dev/dk)	İlk nem (%)	Kurutma süresi (sa:dd)	Enerji tüketimi (kWsa)	Hedef Nihai Nem (%)
Eco 1) 2)	9,0	1000	60	3:19	1,68	0,0
Eco 1) 2)	4,5	1000	60	1:50	0,86	0,0

1) Bu program, (AB) 2023/2533 ve (AB) 2023/2534 sayılı Yönetmeliklere göre AB çevreye duyarlı tasarım ve Enerji etiketi düzenlemeleriyle uyumluluğu değerlendirmek için referans olarak kullanılmaktadır. Bu program, başlangıçta %60 oranında bir nem içeren pamuklu çamaşırları %0 oranında bir nihai nem miktarına kadar kurutabilir.

2) Eco programı, 392/2012 Sayılı AB Yönetmeliği uyarınca "Standart pamuk programı" olarak geçen "PamukluEco" programı ile eşdeğerdir. Normal ıslak pamuklu çamaşırları kurutmak için uygundur.

Farklı modlarda güç tüketimi

Kapalı modda güç tüketimi (W)	Bekleme modunda güç tüketimi (W)	Gecikmeli Başlatma (W)	Ağ tabanlı bekleme modunda güç tüketimi (W)
0,05	0,05	4,00	2,00 1)

Kapalı/Bekleme moduna süre maksimum 15 dakikadır.

1) Bağlantı fonksiyonunun enerji tüketimi yılda yaklaşık 17,5 kWsa'tir. Bu fonksiyonun bağlantısını kesmek için, lütfen 'Wi-fi - Bağlantı kurulumu' bölümüne bakın.

19.4 Sık kullanılan programlar



Bu değerler yalnızca bilgi amaçlıdır.

Program	Çamaşır Yüğü (kg)	Bünye-sinde sık (dev/dk)	İlk nem (%)	Kurutma sü-resi (sa:dd)	Enerji tüketi-mi (kWsa)	Hedef Nihai Nem (%)
Pamuklu Ekstra Kurutma	9,0	1000	60	4:07	2,07	-3,0
Pamuklu Ekstra Kurutma	4,5	1000	60	2:29	1,24	-3,0
Pamuklu Ütülük Kurutma	9,0	1000	60	2:16	1,19	12,0
Pamuklu Ütülük Kurutma	4,5	1000	60	1:30	0,78	12,0
Sentetik Ekstra Kurutma	4,0	1200	40	1:17	0,59	0,0
Sentetik Dolaplık Kur.	4,0	1200	40	1:08	0,53	1,0
Sentetik Ütülük Kurutma	4,0	1200	40	0:51	0,36	12,0
Yünlü	1,0	1200	35	2:12	1,49	5,0

20. TÜKETİCİNİN SEÇİMLİK HAKLARI

- Malın ayıplı olduğunun anlaşılması durumunda tüketici;
 - Satılanı geri vermeye hazır olduğunu bildirerek sözleşmeden dönme,
 - Satılanı alıkoyp ayıp oranında satış bedelinden indirim isteme,
 - Aşırı bir masraf gerektirmediği takdirde, bütün masrafları satıcıya ait olmak üzere satılanın ücretsiz onarılmasını isteme,
 - İmkân varsa, satılanın ayıpsız bir misli ile değiştirilmesini isteme, seçimlik haklarından birini kullanabilir. Satıcı, tüketicinin tercih ettiği bu talebi yerine getirmekle yükümlüdür.
- Ücretsiz onarım veya malın ayıpsız misli ile değiştirilmesi hakları üretici veya ithalatçıya karşı da kullanılabilir. Bu fıkradaki hakların yerine getirilmesi konusunda satıcı, üretici ve ithalatçı müteselsilen sorumludur. Üretici veya ithalatçı, malın kendisi tarafından piyasaya sürülmesinden sonra ayıbın doğduğunu ispat ettiği takdirde sorumlu tutulmaz.
- Ücretsiz onarım veya malın ayıpsız misli ile değiştirilmesinin satıcı için orantısız güçlükleri beraberinde getirecek olması hâlinde tüketici, sözleşmeden dönme veya ayıp oranında bedelden indirim haklarından birini kullanabilir. Orantısızlığın tayininde malın ayıpsız değeri, ayıbın önemi ve diğer seçimlik haklara başvurmanın tüketici açısından sorun teşkil edip etmeyeceği gibi hususlar dikkate alınır.
- Ücretsiz onarım veya malın ayıpsız misli ile değiştirilmesi haklarından birinin seçilmesi durumunda bu talebin satıcıya, üreticiye veya ithalatçıya yöneltilmesinden itibaren azami otuz iş günü, konut ve tatil amaçlı taşınmazlarda ise altmış iş günü içinde yerine getirilmesi zorunludur. Ancak, bu Kanunun 58 inci maddesi uyarınca çıkarılan yönetmelik eki listede yer alan mallara ilişkin, tüketicinin ücretsiz onarım talebi, yönetmelikte belirlenen azami tamir süresi içinde yerine getirilir. Aksi hâlde tüketici diğer seçimlik haklarını kullanmakta serbesttir.
- Tüketicinin sözleşmeden dönme veya ayıp oranında bedelden indirim hakkını seçtiği durumlarda, ödemiş olduğu

bedelin tümü veya bedelden yapılan indirim tutarı derhâl tüketiciye iade edilir.

6. Seçimlik hakların kullanılması nedeniyle ortaya çıkan tüm masraflar, tüketicinin seçtiği hakkı yerine getiren tarafça karşılanır. Tüketici bu seçimlik haklarından biri ile birlikte 11/1/2011 tarihli ve 6098 sayılı Türk Borçlar Kanunu hükümleri uyarınca tazminat da talep edebilir.

Tüketici, garantiden doğan haklarının kullanılması ile ilgili olarak çıkabilecek uyuşmazlıklarda yerleşim yerinin bulunduğu veya tüketici işleminin yapıldığı yerdeki Tüketici Hakem Heyetine veya Tüketici Mahkemesine başvurabilir.

Üretici / İhracatçı :

ELECTROLUX APPLIANCES AB
BUSINESS SECTOR EMA-EMEA (SEE)
ST GÖRANSGATAN 143
SE-105 45 STOCKHOLM
SWEDEN

TEL: +46 (8) 738 60 00

FAX: +46 (8) 738 63 35

www.electrolux.com

İthalatçı: Electrolux Day. Tük. Mam. San. Tic. A.Ş.

Adres: İnci Çıkmazı No:3 İnci Ofis Zemin Kat

Daire:6 Altunizade 34662

Üsküdar, İstanbul-Türkiye

Müşteri Hizmetleri : 0 850 2503589

musteri_hizmetleri@electrolux.com

WEB: www.electrolux.com.tr

Kullanım Ömrü Bilgisi :

Kullanım ömrü küçük ev aletlerinde 7 yıl, diğer beyaz eşya ürünlerinde ise 10 yıldır. Kullanım ömrü, üretici ve/veya ithalatçı firmanın cihazınızla ilgili yedek parça temini ve bakım süresini ifade eder.

AEEE Yönetmeliğine Uygundur.

21. ÇEVREYLE İLGİLİ BİLGİLER

Şu sembole sahip malzemeler geri dönüştürülebilir . Ambalajı geri dönüşüm için uygun konteynerlere koyun. Elektrikli ve elektronik cihaz atıklarının geri dönüşümüne ve çevre ve insan sağlığının korunmasına

yardımcı olun. Ev atığı sembolü  bulunan cihazları atmayın. Ürünü yerel geri dönüşüm tesislerinize gönderin ya da belediye ile irtibata geçin.



electrolux.com

136210822-A-052025



CE