



Electrolux



electrolux.com/register



EW8W7607AT

TR Kullanma Kılavuzu | **Kurutmalı Çamaşır Makinesi**



Electrolux'e hoş geldiniz! Cihazımızı seçtiğiniz için teşekkür ederiz.



Sürdürülebilirlik çabalarımız doğrultusunda, kağıt varlıkları azaltıyor ve kullanım kılavuzlarını eksiksiz olarak çevrimiçi sunuyoruz. Eksiksiz kullanım kılavuzuna şuradan erişebilirsiniz: electrolux.com/manuals
electrolux.com/support adresinden kullanım önerileri, broşürler, sorun giderme bilgileri, servis ve onarım bilgileri alabilirsiniz



Cihazınız için aksesuarlar, sarf malzemeleri ve orijinal yedek parçalar satın alın: electrolux.com/shop

Önceden haber verilmeksizin değişiklik yapma hakkı saklıdır.

İÇİNDEKİLER

1. GÜVENLİK BİLGİLERİ.....	2
2. GÜVENLİK TALİMATLARI.....	6
3. ÜRÜN AÇIKLAMASI	8
4. TEKNİK VERİLER.....	9
5. MONTAJ	10
6. KONTROL PANELİ VE SMARTSELECT.....	13
7. DÜĞMELER	15
8. İLK KEZ ÇALIŞTIRMA.....	18
9. İLK KULLANIMDAN ÖNCE.....	19
10. PROGRAMLAR	19
11. 📶 Wİ-Fİ - BAĞLANTI KURULUMU.....	31
12. AUTODOSE TEKNOLOJİSİ (OTOMATİK DOZLAMA).....	33
13. OPSİYONLAR	42
14. AYARLAR	45
15. GÜNLÜK KULLANIM - SADECE YIKAMA	47
16. GÜNLÜK KULLANIM - YIKAMA VE KURUTMA	51
17. GÜNLÜK KULLANIM - SADECE KURUTMA	53
18. İPUÇLARI VE ÖNERİLER	55
19. BAKIM VE TEMİZLİK	58
20. SORUN GİDERME	65
21. TÜKETİM DEĞERLERİ.....	70
22. HIZLI KILAVUZ	73
23. TÜKETİCİNİN SEÇİMLİK HAKLARI.....	79
24. ÇEVREYLE İLGİLİ BİLGİLER.....	80

1. ⚠️ GÜVENLİK BİLGİLERİ



Cihazın montajı ve kullanımından önce, verilen talimatları dikkatlice okuyun.

Üretici, yanlış kurulum veya kullanımdan kaynaklanan yaralanma ya da hasarlardan sorumlu değildir. Talimatları,

ileride kullanabilmeniz için her zaman güvenli ve kolay ulaşılabilir bir yerde tutun.

1.1 Çocukların ve tehlikeye açık kişilerin güvenliği

⚠ UYARI!

Boğulma, yaralanma veya kalıcı sakatlık riski.

- Bu cihaz, gözetim altında bulunmaları veya cihazın güvenli şekilde kullanımı ve oluşabilecek tehlikeler hakkında bilgi verilmesi kaydıyla 8 yaş ve üzeri çocuklar ile fiziksel, duyuşsal veya zihinsel kapasitesi düşük ya da bilgi ve deneyimi olmayan kişiler tarafından kullanılabilir.
- 3 ile 8 yaş arasındaki çocuklar ve ileri düzey zihinsel ile fiziksel engellere sahip kişiler sürekli olarak gözlemlenmedikçe bu ürünü tek başına kullanmamalıdır.
- 3 yaşından küçük çocuklar, sürekli olarak gözlemlenmedikçe cihazdan uzak tutulmalıdır.
- Cihazla oynamamalarını sağlamak için çocukların gözetim altında bulundurulması gerekmektedir.
- Tüm ambalajları çocuklardan uzak tutun ve uygun şekilde bertaraf edin.
- Deterjanları çocuklardan uzak tutun.
- Kapı açıkken, çocukları ve evcil hayvanları makineden uzak tutun.
- Ocağın çocuk emniyet sistemi varsa etkinleştirilmelidir.
- Temizlik ve kullanıcı tarafından gerçekleştirilen bakım işlemleri, gözetim altında olmadıkları sürece çocuklar tarafından gerçekleştirilmemelidir.

1.2 Genel Güvenlik

- Bu cihaz yalnızca ev tipi makinada yıkanabilir ve kurutulabilir çamaşırın yıkanması ve kurutulması içindir.
- Çamaşır makinesine endüstriyel kimyasallar bulaşmış işe kurutma fonksiyonunu kullanmayın.
- Bu cihaz tek bir evde kapalı bir ortamda ev içi kullanım için tasarlanmıştır.

- Bu cihaz; ofis, otel misafir odası, oda-kahvaltı misafir odası, çiftlik konukevi ve bu tür kullanımın (ortalama) ev içi kullanım seviyelerini aşmadığı diğer benzer konaklama yerlerinde de kullanılabilir.
- Cihazın teknik özelliklerini kesinlikle değiştirmeyin.
- Alan kenar boşlukları uygunsa cihaz, bağımsız bir ürün olarak veya mutfak tezgâhının altına kurulmalıdır.
- Cihazı kilitlenebilir bir kapının, sürgülü kapının ya da karşısında cihaz kapağının tam olarak açılmasına engel olabilecek bir menteşeye sahip kapının arkasına monte etmeyin.
- Fişi prize sadece montaj işlemi tamamlandıktan sonra takın. Kurulumdan sonra elektrik prizinin erişilebilir olduğundan emin olun.
- Tabandaki havalandırma menfezleri bir halı, paspas veya herhangi bir zemin örtüsü ile kapatılmamalıdır.
- UYARI: Cihaz, zamanlayıcı gibi harici bir bağlantı cihazından güç almamalıdır veya yardımcı bir cihaz tarafından düzenli olarak kapatılıp açılan bir devreye bağlanmamalıdır.
- Cihazdan çıkan istenmeyen gazların odada bulunan diğer yakıtları ateşleme veya açık alevle etkileşime girme riski söz konusu olabileceğinden, montajın yapıldığı odanın yeterince havalandırıldığından emin olun.
- Çıkış havası, gaz veya diğer yakıtları yakan cihazlardan çıkan dumanların tahliye edildiği bacalara verilmemelidir.
- Çıkış bağlantısının su giriş noktasındaki çalışma su basıncı, 0,5 bar (0,05 MPa) ve 10 bar (1,0 MPa) arasında olmalıdır.
- Cihazın maksimum çamaşır yükü 11.0 kg'dır. Her programın maksimum çamaşır yükünü aşmayın ("Programlar" bölümüne bakın).
- Cihaz, yalnızca birlikte gelen yeni hortum setleri veya Yetkili Servisten tedarik edilen diğer hortum setleri kullanılarak ana su şebekesine bağlanmalıdır.
- Eski hortum setleri tekrar kullanılmamalıdır.

- Elektrik kablosunun zarar görmesi durumunda elektrik nedeniyle bir tehlike oluşmasına engel olmak için bu kablo; üretici, Yetkili Servis veya benzer nitelikteki kalifiye bir kişi tarafından değiştirilmelidir.
- Cihazın etrafında biriken tiftiği veya ambalaj artıklarını silerek temizleyin.
- Bitkisel veya mineral yağ, aseton, alkol, benzin, gazyağı, leke çıkarıcılar, neftyağı, parafin veya parafin çıkarıcılar gibi maddelerle kirlenmiş olan çamaşırlar, kurutmalı çamaşır makinesinde kurutulmadan önce ekstra deterjan eklenerek suda ayrıca yıkanmalıdır.
- Cihazı, içerisindeki malzemeler endüstriyel kimyasallarla kirlenmişse kullanmayın.
- Yıkanmamış çamaşırları kurutucuda kurutmayın.
- Köpük kauçuk/lastik (sünger), duş boneleri, su geçirmez tekstil ürünleri, kauçuk/lastik içeren nesnelere ve giysilere ve köpük kauçuk ped içeren yastık gibi eşyalar kurutmalı çamaşır makinesinde kurutulmamalıdır.
- Çamaşır yumuşatıcılar veya benzeri ürünler yalnızca üreticinin talimatlarında belirtildiği gibi kullanılmalıdır.
- Çakmak veya kibrit gibi tutuşabilecek tüm nesnelere, eşyalardan çıkarın.
- UYARI: Kurutmalı çamaşır makinenizi asla kurutma programı bitmeden önce durdurmayın, eğer bunu yapmak zorundaysanız tüm çamaşırları hızlıca çıkarıp, ısılarının hemen yayılması için bir yere serin.
- Kurutmalı çamaşır makinesi programının son kısmı, çamaşırların zarar görmeyeceği bir sıcaklıkta kalmasını sağlamak için ısıtma uygulamadan (soğutma programı) gerçekleştirir.
- Cihazı temizlemek için yüksek basınçlı su spreylere ve/veya buhar kullanmayın.
- Cihazı nemli bir bezle temizleyin. Sadece nötr deterjanlar kullanın. Aşındırıcı ürünler, aşındırıcı ovma bezleri, çözücüler veya metal cisimler kullanmayın.

- Herhangi bir bakım işleminden önce, cihazı devre dışı bırakın ve elektrik fişinin bağlantısını kesin.

2. GÜVENLİK TALİMATLARI

2.1 Montaj



Kurulum, ülke düzenlemelerine uygun olarak yapılmalıdır.

- Cihazla birlikte verilen montaj talimatlarını takip edin.
- Cihazı, sıcaklığın 0°C'den daha az olduğu ya da hava durumundan etkilenebileceği yerlere monte etmeyin veya buralarda kullanmayın.
- Cihazı taşırken hep dikey halde tutun.
- Cihaz çevresinde ve zeminde hava sirkülasyonu olduğundan emin olun.
- Ambalajı çıkarın ve nakliye civatalarının tamamını sökün.
- Cihazın kurulacağı zemin düz, dengeli, ısıya dayanıklı ve temiz olmalıdır.
- Nakliye civatalarını güvenli bir yerde saklayın. Gelecekte, cihaz farklı bir yere taşındığı zaman, iç parçalarda hasarı önlemek adına tamburu sabitlemek için takılmalıdır.
- Cihazı hareket ettirdiğinizde dikkatli olun, cihaz ağırdır. Her zaman koruyucu eldiven ve koruyucu ayakkabı kullanın.
- Hasarlı bir cihazı monte etmeyin ya da kullanmayın.
- Cihazı, kapağın tamamen açılmasını engelleyecek bir yere kurmayın.
- Cihaz ve döşeme arasında gerekli boşluk kalacak şekilde ayaklarını ayarlayın.
- Cihaz sabit bir konumda olduğunda, bir su terazisi kullanarak tam olarak düz olup olmadığını kontrol edin. Düzgün değilse, düz hale gelene dek ayakları ayarlayın.

2.2 Elektrik Bağlantısı



UYARI!

Yangın ve elektrik çarpması riski.

- UYARI: Bu cihaz bina içindeki topraklama bağlantısına kurulacak / bağlanacak şekilde tasarlanmıştır.
- Daima düzgün takılmış, elektrik çarpmasına karşı korumalı bir priz kullanınız.
- Priz çoğaltıcılarını ve uzatma kablolarını kullanmayın.
- Cihazın fişini prizden çıkarmak için elektrik kablosunu çekmeyin. Her zaman fişten tutarak çekin.
- Elektrik kablosuna ya da fişine ıslak elle dokunmayın.

2.3 Su Bağlantısı

- Giriş suyu sıcaklığı 25 °C'yi geçmemelidir.
- Su hortumlarına zarar vermeyin.
- Yeni borulara veya uzun süre kullanılmamış olan borulara bağlamadan önce, herhangi bir tamir işlemi gerçekleştirirken veya yeni cihazlar takarken (su metreleri vb.) temiz su gelene dek suyu akıtın.
- Cihaz ilk kez kullanıldığında veya ilk kez kullanıldıktan sonra görülebilir su kaçağı olmadığından emin olun.
- Giriş hortumu kısa kalıyorsa uzatma hortumu kullanmayın. Giriş hortumunun değiştirilmesi için Yetkili Servis Merkeziyle iletişime geçin.
- Cihazın ambalajını açarken, tahliye hortumundan su aktığını görmek mümkündür. Bunun sebebi ise cihazın, fabrikada su kullanılarak test edilmesidir.
- Tahliye hortumunu maksimum 400 cm uzatabilirsiniz. Diğer tahliye hortumu ve uzatmasıyla ilgili olarak Yetkili Servis Merkezi ile iletişime geçin.
- Kurulmdan sonra musluğa erişilebildiğinden emin olun.

2.4 Kullanım

⚠ UYARI!

Yaralanma, elektrik çarpması, yangın, yanma veya cihazın zarar görme riski söz konusudur.

- Yanıcı veya yanıcı ürünlerle ıslanan nesnelere cihazın içine, yanına veya üstüne koymayın.
- Program çalışırken kapak camına dokunmayın. Cam sıcak olabilir.
- Tampon ya da dolgu malzemesi içeren hasarlı çamaşırları (yırılmış, yıpranmış) kurutmayın.
- Çamaşırlar bir leke çıkarıcı ile yıkandıysa, kurutma işlemine başlamadan önce ek bir durulama işlemi uygulayın.
- Çamaşırlardaki tüm metal nesnelere çıkarıldığından emin olun.
- Sadece cihazda kurutmaya uygun tipte çamaşırları kurutun. Bilgi etiketinde yazan temizlik talimatlarını takip edin.
- Cihazın kapağı açıkken üzerine oturmayınız veya basmayın.
- Su damlayacak kadar ıslak giysileri cihaz içinde kurutmayın.
- Sıcak nesnelere, cihazın plastik kısımlarına temas etmemesini sağlayın.
- Kurutma programını başlatmadan önce (kullanılıyorsa) deterjan topunu çıkarın.
- Duraklamasız bir program ayarlayacaksanız deterjan topu kullanmayın.

2.5 Servis

- Cihazı onarmak için yetkili bir Servis Merkezine başvurun. Yalnızca orijinal yedek parçaları kullanın.
- Kendinizin yapacağı veya profesyonel olmayan onarımın güvenliği olumsuz etkileyebileceğini ve garantiyi geçersiz kılabileceğini dikkate alın.
- Modelin üretimi durdurulduktan sonra aşağıdaki yedek parçalar en az 10 yıl

boyunca mevcut olacaktır: motor ve motor fırçaları, motor ve tambur arasındaki bağlantı parçaları, pompalar, amortisörler ve yaylar, yıkama tamburu, kazan örümcek ve ilgili bilyeli rulmanlar, ısıtıcılar ve ısı pompaları ve borular dahil olmak üzere ısıtıcı elemanlar ve hortumlar, vanalar, filtreler ve aquastops dahil olmak üzere ilgili ekipmanlar, baskılı devre kartları, elektronik ekranlar, basınç anahtarları, termostatlar ve sensörler, sıfırlama yazılımı dahil yazılım ve aygıt yazılımı, kapak, kapak menteşesi ve contaları, diğer mühürler, kapak kilitleme aksamı, deterjan çekmeceleri gibi plastik çevre birimleri. Bu süre, ülkenizde daha uzun olabilir. Daha fazla bilgi için lütfen web sitemizi ziyaret edin.

- Bu yedek parçaların bazılarının yalnızca profesyonel servis personeline yönelik olduğunu ve yedek parçaların tamamının tüm modeller için geçerli olmadığını dikkate alınız.
- Bu ürünün içindeki lamba(lar) ve ayrı satılan yedek parça lambalar ile ilgili olarak: Bu lambaların sıcaklık, titreşim, nem gibi ev aletlerindeki aşırı fiziksel koşullara dayanması ya da cihazın çalışma durumu hakkında bilgi vermesi amaçlanmıştır. Diğer uygulamalarda kullanılmak üzere tasarlanmamışlardır ve ev odası aydınlatması için uygun değildir.

2.6 Eski ürünü elden çıkarma

- Cihazın fişini ana elektrik ve su kaynaklarından çekin.
- Cihaza yakın şebeke elektrik kablosunu kesin ve atın.
- Çocukların veya evcil hayvanların tambura sıkışmasını önlemek için kapı mandalını kaldırın.
- Cihazı Atık Elektrikli ve Elektronik Cihaz (WEEE)'in bertaraf edilmesiyle ilgili yerel düzenlemelere göre bertaraf edin.

3. ÜRÜN AÇIKLAMASI

3.1 Diğer özellikler

Yeni kurutmalı çamaşır makineniz, düşük su, enerji ve deterjan tüketimi ile çamaşırların etkili bir şekilde yıkanması/kurutulması ve kumaşın uygun şekilde bakımı için tüm modern gereksinimleri karşılar.

- **Etkileşimli dinamik gösterge ekranı** cihazın ayar ve kullanımının daha hızlı ve kolay olmasını sağlar.
- **AutoDose teknolojisi** yüke göre doğru miktarda deterjanı otomatik olarak dozajlar; çekmece iki adet tank (deterjan + yumuşatıcı) ile deterjan ve katkı maddeleri manuel doldurulması için iki manüel bölmeye sahiptir. En yüksek kullanım esnekliğini sunar.
- **Wi-Fi bağlantısı** ve **Uzaktan Başlatma** size uzaktan kontrol aracılığıyla program başlatma, makinenizin ayarlarına ulaşma ve program durumunu kontrol etme imkanı sağlar.
- **SteamCare sistemi, Buharlı Tazeleme** programı en hassas çamaşırlarınızın dahi buharla tazelenerek yeni yıkanmış hissi

vermesini sağlar ve mükemmel kumaş bakım çözümleri sunar. Kırıksıklıkları ve sinmiş kokuları gidermek ve giysilerinizin "yeni yıkanmış" gibi güzel kokmasını sağlamak için **Electrolux** tarafından özel olarak geliştirilen ferahlatıcı buhar parfümünü kullanın.

- **UltraCare teknolojisi** deterjanın veya yumuşatıcının çamaşırlara ulaşmadan önce su içerisinde tamamen karıştırılıp çözünerek aktive edilmesini, böylece giysilerinizin en iyi performansla yıkanmasını ve yumuşatılmasını sağlar. Böylece deterjan ve yumuşatıcı giysilerinizin dokusuna derinlemesine işleyerek mükemmel bakım sağlar.
- **Ağırlık Sensörleri** sayesinde makine çamaşırlarınızı tartarak ağırlığını tespit eder.
- **SensiCare System** teknolojisi, mümkün olan en kısa zamanda mükemmel yıkama sonuçları elde etmek için doldurulan çamaşıra göre program süresini otomatik olarak belirler.

3.2 Cihaza genel bakış

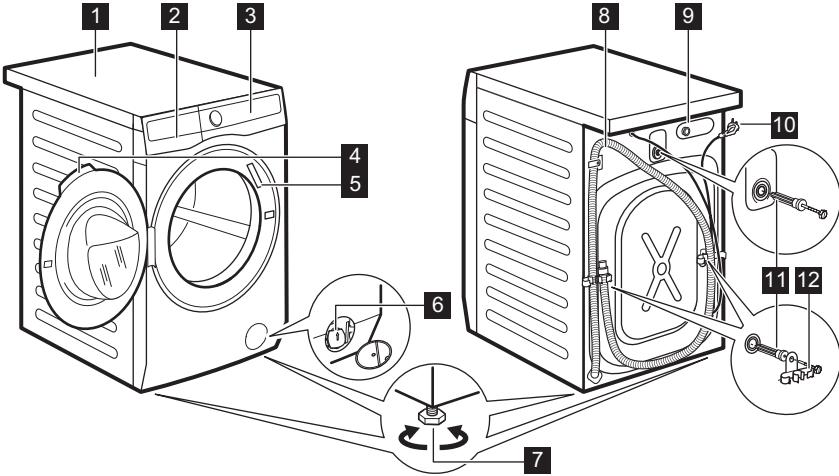

1 Üst tabla

2 Deterjan gözü

- 3 Kontrol paneli
- 4 Kapak tutamağı
- 5 Bilgi etiketi
- 6 Tahliye pompası filtresi
- 7 Cihaz seviyesini ayarlamak için ayaklar
- 8 Tahliye hortumu

- 9 Su giriş hortumu bağlantısı
- 10 Elektrik kablosu
- 11 Nakliye civataları
- 12 Hortum desteğı

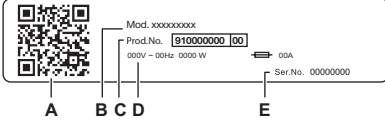

Bilgi etiketi şunları bildirir:

- A. QR kodu
- B. Model adı
- C. Ürün numarası
- D. Elektrik sınıflandırmaları
- E. Seri numarası

Uygulamamızı akıllı cihazınızdaki uygulama mağazasından indirmek için kamera ile **QR kodunu** tarayın ve gerekli adımları izleyin. Ürününüzü kaydedin ve özelliklerinden en iyi şekilde yararlanın.

- En iyi özelliklerin nasıl kullanılacağına ilişkin cihaz bilgilerinize, belgelerinize ve makalelerinize erişin (Kullanım Kılavuzu ayrıca electrolux.com/manuals adreslerinde de mevcuttur)
- Kullanım tavsiyesi, sorun giderme, servis ve onarım bilgileri alın (ayrıca electrolux.com/support adreslerinde de mevcuttur)
- Cihazınız için aksesuarlar, Sarf Malzemeleri ve Orijinal Yedek parçalar satın alın (electrolux.com/shop adreslerinde de bulabilirsiniz)

4. TEKNİK VERİLER

Boyut	Genişlik/ Yükseklik/ Toplam derinlik	59.7 cm /84.7 cm /63.6 cm
Elektrik bağlantısı	Voltaj Genel güç Sigorta Frekans	230 V 2100 W 10 A 50 Hz
Düşük voltajlı ekipmanın neme karşı koruması olmadığı durumlarda, koruyucu kapak tarafından sağlanan katı parçacıkların ve nemin girmesine karşı koruma seviyesi		IPX4
Su bağlantısı ¹⁾		Soğuk su
Su girişi basıncı	Minimum Maksimum	0,5 bar (0,05 MPa) 10 bar (1,0 MPa)
Maksimum yıkama yükü	Pamuklu	11.0 kg
Maksimum kuru çamaşır yükü	Pamuk Sentetikler	7 kg 5 kg

1) Su giriş hortumunu 3/4" vida dişli bir su musluğuna bağlayın.

5. MONTAJ

⚠ UYARI!

Güvenlik bölümlerine bakın.

5.1 Ambalajından çıkarma

1. Kapağı açın. Tüm çamaşırları tamburdan çıkarın.

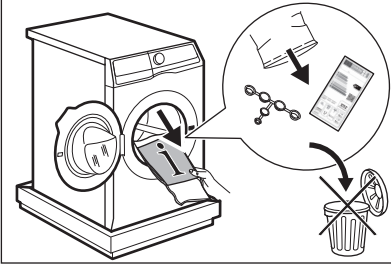

i

Makineyle birlikte sunulan aksesuarlar modele bağlı olarak değişebilir.

2. Ambalaj malzemesini cihazın arkasında zemine koyun ve cihazı dikkatle arka tarafının üzerinde yere yerleştirin. Korumayı alttan çıkarın.

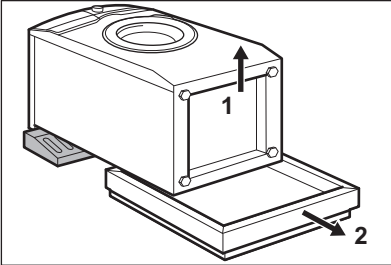

⚠ DİKKAT!

Çamaşır makinesini ön tarafı üstüne yatırmayın.

3. Makineyi tekrar dik konuma getirin. Elektrik kablosunu ve tahliye hortumunu, hortum tutucularından çıkarın.

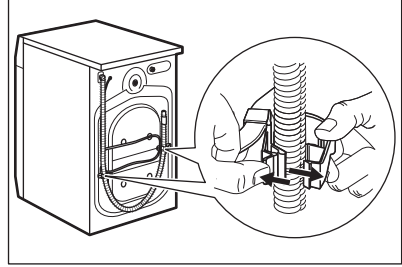

i

Tahliye hortumundan su akabilir, bu durum normaldir. Bunun nedeni, çamaşır makinesinin fabrikada test edilmiş olmasıdır.

4. Üç nakliye cıvatasını çıkarın ve plastik ara parçaları sökün.

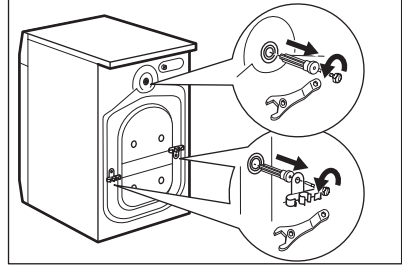

i

Cihazın taşınması olasılığına karşı ambalajı ve nakliye cıvatalarını saklamanızı tavsiye ederiz.

5. Kullanma kılavuzu poşetinden çıkan plastik tıparları deliklere yerleştirin.

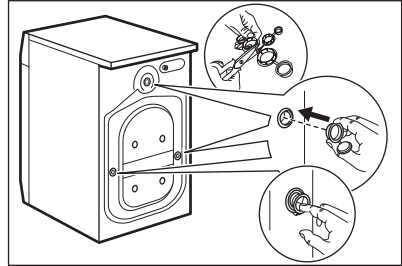

5.2 Kurulum bilgileri

Konumlandırma ve zemine göre teraziye alma

Cihazın çalışırken titremesini, gürültü yapmasını ve hareket etmesini engellemek için düzgünce yerleştirin ve tüm ayaklarının zemine sağlam basmasını sağlayın.

1. Cihazı düz ve sert bir zemin üzerine yerleştirin. Cihaz düz ve sabit olmalıdır. Cihazın duvara veya diğer ünelere temas etmediğinden ve cihazın etrafında hava dolaşımı olduğundan emin olun.
2. Seviyeyi ayarlamak için ayakları sıkın ya da gevşetin. Tüm ayaklar zemine sağlam bir şekilde basmalıdır.

⚠ UYARI!

Seviyeyi ayarlamak için karton, tahta veya eşdeğer malzemeleri cihaz ayaklarının altına koymayın.

Giriş hortumu

⚠ DİKKAT!

Hortumun hasar görmediğinden ve bağlantı yerlerinden sızıntı olmadığından emin olun. Giriş hortumu kısa kalıyorsa uzatma hortumu ekleyerek kullanmayın. Giriş hortumunun daha uzununu ile değiştirilmesi hakkında bilgi almak için yetkili servisle iletişime geçin.

1. Eğer takılı değilse, su giriş hortumunu cihazın arkasına takın. Cihaz genellikle fabrikadan su giriş hortumu takılı olarak teslim edilir.

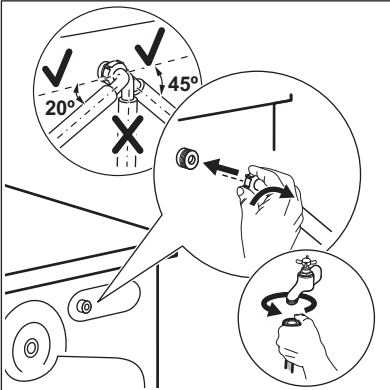

2. Giriş hortumunun dirseğini musluğun bulunduğu konuma göre sola veya sağa çevirerek yönlendirin. Giriş hortumu dirseğinin dikey konumda olmadığından ve musluğa göre yönlendirildiğinden emin olun.
3. Gerekirse, doğru konumda ayarlamak için halka somunu gevşetin.
4. Bazı modellerde sızıntı durdurma donanımlı giriş hortumu bulunabilir. Doğal eskime nedeniyle hortumdaki sızıntıları önler. GöstergeA hatasını gösterir. Böyle bir durumda, su musluğunu kapatın ve hortumun değiştirilmesi hakkında bilgi almak için yetkili servis merkezi ile iletişime geçin.

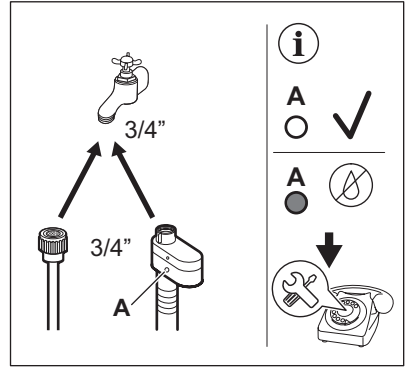

5. SOĞUK su giriş hortumunun diğer ucunu 3/4 inç ebatlarında vida dişli bir soğuk su musluğuna bağlayın.

⚠ UYARI!

Giriş suyu sıcaklığı 25 °C'yi geçmemelidir.

Su tahliyesi

Tahliye hortumunun ucu, 60 cm'den az ve 100 cm'den fazla olmayacak bir yüksekliğe sabitlenmelidir.

i

Tahliye hortumunu maksimum 400 cm uzatabilirsiniz. Daha uzun tahliye hortumu ve uzatmasını satın almak için yetkili servis merkezi ile iletişime geçin.

Tahliye hortumunu farklı şekillerde bağlamak mümkündür:

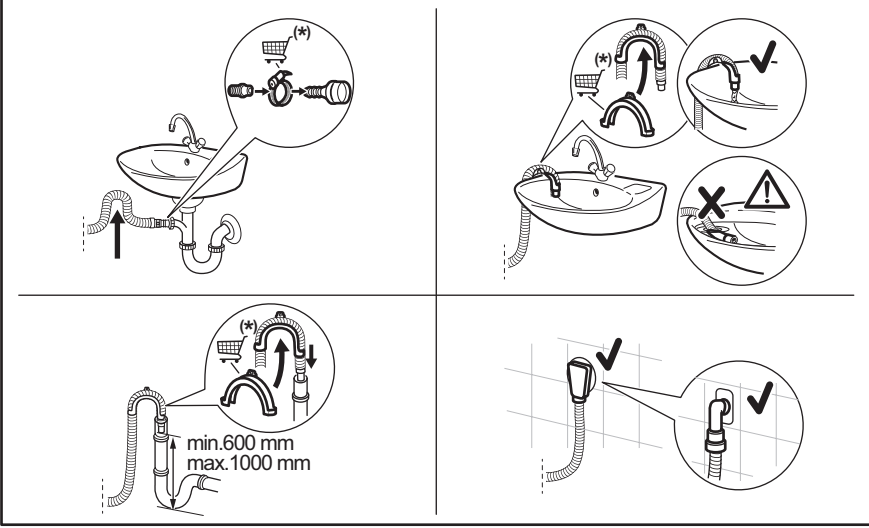

* Yedek parçalar önceden haber verilmeksizin değiştirilebilir.

Lavabodaki artıkların cihaza gitmesini önlemek için tahliye hortumuna bir boğum hareketi verildiğinden emin olun.

Tahliye hortumunu lavabo borusuna bağlayın ve bir kelepçe ile sabitleyin. Lavabodaki artıkların cihaza gitmesini önlemek için tahliye hortumuna bir boğum hareketi verildiğinden emin olun.

Hortumu doğrudan oda duvarında bulunan yerleşik bir tahliye borusuna takın ve bir kelepçe ile sıkın.

Plastik hortum kılavuzu olmadan, lavabodan suyu tahliye etmek için - Tahliye hortumunu lavaboya yerleştirin ve kelepçe ile sıkın.

Tahliye hortumu U şeklinde bükülebilir ve plastik yönlendiricinin etrafına yerleştirilebilir. Lavabo kenarında - Yönlendiriciyi musluğa veya duvara sabitleyin.



Plastik yönlendiricinin cihaz suyu boşaltırken hareket etmeyeceğinden ve tahliye hortumu ucunun boşaltılan suyun içinde kalmayacak halde olmadığından emin olun. Bu durumda kirli su sifon etkisiyle makineye geri dönebilir. Aksesuarları yetkili servisten veya bayiden satın alın.

Havalandırma menfezli bir duvar borusu varsa tahliye hortumunu doğrudan tahliye borusuna veya duvar borusuna sokarak bağlantıyı sağlayın



Tahliye hortumunun ucu daima hava girişine açık olmalı, yani tahliye borusunun iç çapı (min 38 mm — min 1,5 inç) tahliye hortumunun dış çapından geniş olmalıdır.

5.3 Ahşap Zemine kurulum

Cihazı ahşap bir zemine monte ediyorsanız, lütfen cihazın ayaklarını sabitlemek için

sabitleme plakaları kullandığınızdan emin olun.

Aksesuar ile birlikte verilen talimatları dikkatlice okuyun.

5.4 Elektrik bağlantısı

Montaj tamamlandıktan sonra fişi prize takabilirsiniz.

Bilgi etiketi ve 'Teknik Veriler' bölümü gerekli elektrik değerlerini gösterir. Ana güç kaynağı ile uyumlu olduklarından emin olun.

Elektrik tesisatınızın, diğer kullanılan cihazların da kullanılabileceğini dikkate alarak gereken maksimum yükü kaldırabildiğini kontrol edin.

Cihazı topraklı prize takın.

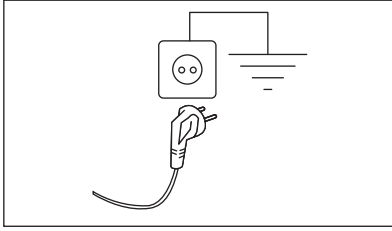

Güç kaynağı kablosu, cihaz monte edildikten sonra kolayca erişilebilir olmalıdır.

Bu cihazın kurulumu için gereken tüm elektrik işleri için Yetkili Servis Merkezimize başvurun.

Üretici, yukarıdaki güvenlik önlemlerine uyulmadığı takdirde hasar veya yaralanma durumunda herhangi bir sorumluluk kabul etmez.

6. KONTROL PANELİ VE SMARTSELECT

6.1 Kontrol paneli açıklaması

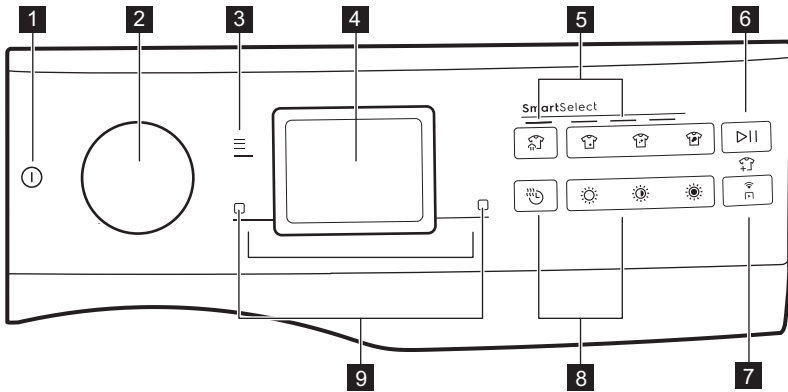







1 Açma/Kapama dokunmatik tuş ①

2 Program düğmesi





3 Menü ≡ dokunmatik tuşu

4 Gösterge ekranı

- 5 SmartSelect yıkama fonksiyonu dokunmatik tuşu:
- Buharlı Tazeleme dokunmatik tuş 
 - Ekstra hafif dokunmatik tuş  kir seviyesi
 - Az dokunmatik tuş  kir seviyesi
 - Normal dokunmatik tuş  kir seviyesi

- 6 Başlat/Beklet dokunmatik tuş  ve giysi ekle sembolü 

- 7 Uzaktan Başlatma Modu dokunmatik tuş 

- 8 SmartSelect kurutma dokunmatik tuşu:
- Süreli Kurutma dokunmatik tuş 
 - Ütülük Kurutma dokunmatik tuş 
 - Dolaplık Kurutma dokunmatik tuş 
 - Ekstra Kuru dokunmatik tuş 

- 9
- Sağ dokunmatik tuş
 - Sol dokunmatik tuş

6.2 SmartSelect

SmartSelect, kullanıcının kumaşların kirlilik seviyesine göre doğru yıkama ayarlarını seçmesini sağlayan, giysilerinize özen gösteren ve kullanıcı deneyimini geliştiren yeni ve benzersiz bir özelliktir.

Yıkama sıcaklığı, manuel olarak sıcaklığı değiştirmeye gerek kalmadan, en iyi performansı sağlamak için seçilen programa göre her SmartSelect seviyesine uyarlanır.





Daha fazla ayrıntı için "Döner düğmeler ve düğme" bölümündeki SmartSelect kısmına bakın.

6.3 SmartLeaf feedback

SmartLeaf geri bildirimi, enerji tüketimine bağlı olarak bir programın enerji açısından ne kadar verimli olduğunu gösterir.

Yaprak simgesi ile belirtilen üç farklı SmartLeaf geri bildirimi seviyesi vardır:

1. Yaprak simgesinin yanmaması, ortalama tüketim seviyesini gösterir.
2. Bir yaprak  simgesi iyi bir tüketim seviyesini gösterir.
3. İki yaprak  simgesi en iyi tüketim seviyesini gösterir.

6.4 Çift zamanlayıcı arayüzü

Yıkama ve kurutma aşamalarını görselleştirmenin ve yönetmenin yeni bir yolu, program süresi hakkında hassas geri bildirim vermek ve hangi ayarın uygulanacağını planlamanıza ve karar vermenize yardımcı olmaktadır.

Yıkama (beyaz renkte) ve kurutmanın (kehribar renkte) sadece birkaç saniye için bağımsız sunulması, toplam yıkama+kurutma programı süresine döner. Kurutma aşaması eklendiğinde, tahmini yıkama süresi ilk görüntülenen süreden farklı olabilir. Bunun nedeni, çamaşırları kurutma aşamasına hazırlamak için yıkama programının otomatik olarak uyarlanmasıdır

1. Sadece Yıkama

1h 20min 

Cottons

max 9kg

30° 1600 

2. Yıkama ve Kurut

1h 20min

Light wash

2h 58min

Cupboard dry

3. Toplam program bilgisi

















4h 18min 

Cottons

max 6kg

30° 1600 

6.5 Ana sembollerin açıklaması

Sembol	Açıklama	Sembol	Açıklama
	Ön yıkama göstergesi.		Suda Bekletme göstergesi.
	Ekstra Durulama göstergesi.		Favori göstergesi.
	Buhar göstergesi.		Kırıfıklık giderme göstergesi.
	Wi-Fi bağlantı göstergesi.		SmartLeaf göstergesi.
	Program biti zamanı göstergesi.		Sessiz göstergesi.
	Deterjan göstergesi.		Yumuşatıcı göstergesi.
	Çocuk Kilidi göstergesi.		Kapak kilitleli göstergesi.
	Bildirim göstergesi.		Kazan temizleme göstergesi.

7. DÜĞMELER

7.1 Açma/Kapama ⓘ

Cihazı açmak veya kapatmak için birkaç saniye süreyle bu tuşu basılı tutun. Cihazı açarken veya kapatırken özel bir ses oynatılır, ışıklar ve gösterge ekranı açılır ve Başlat/Beklet düğme led ışığı yanıp söner.



Makine çalışırken varsayılan olarak seçilen program her zaman Eco 40-60 programdır ve bu, bekleme modundan uandıktan sonra da geçerlidir.

7.2 Program düğmesi

Program seçme düğmesini döndürerek istediğiniz programı seçebilirsiniz.

Programlar arasında gezinin

Döner düğmeyi çevirince ekranda mevcut programları temsil eden çeşitli noktalar görünür.

- Sağa veya sola çevirerek, kaydedilen programlara ulaşmak veya tüm listede gezinmek mümkündür.

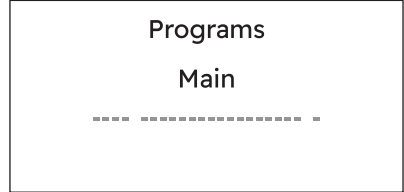

- Son kullanılan programla ilgili dördüncü nokta gösterilene kadar döner düğmeyi sola çevirin.

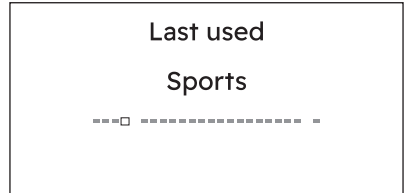

- Kaydedilecek veya mevcutta kaydedilmiş Favoriler programları bir ila üç noktadan görüntülemek için döner düğmeyi sola çevirmeye devam edin.

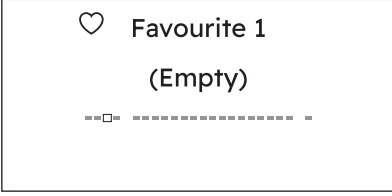

- Son ayrı noktaya ulaşılan kadar tüm program listesinde gezinmek için döner düğmeyi sağa çevirin, bu da ek program listesine erişimi temsil eder.

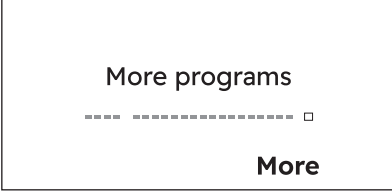

Ekstra programlar listesine girmek için Daha fazla göstergesinin yanındaki sağ dokunmatik tuşuna dokununuz. Bu listede gezinmek, tıpkı ana listede gezinmek gibi çalışır.

- Ana listeye geri dönmek ve döner düğmeyi Ana listeye geri dön konumuna getirmek için sola çevirin ve <Geri göstergesinin yanındaki sol dokunmatik tuşuna basın.



Bu görünümdeki son nokta, sıfırlama listesi konumunu temsil eder.

7.3 Menü

seçeneğine girmek için Menü düğmesine dokununuz.

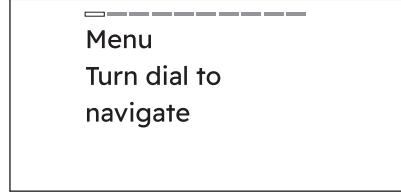

Gezinmek için kadranı çevirin. Bir seçeneği etkinleştirmek/devre dışı bırakmak için sağ ekran tuşuna dokununuz.

Menü menüsünden çıkmak için kullanıcı:

- menü düğmesine tekrar basar;
- SmartSelect düğmesine basar;
- uzaktan kumanda düğmesine basar;
- 10 saniyelik bir zaman aşımını bekler.

7.4 Sağ/Sol ekran tuşları

Ekranın sağ ve sol tarafında iki ekran tuşu bulunur.

Ekranın sağ alt kısmında görünen eylemi gerçekleştirmek için sağ ekran tuşuna dokununuz (ör. sıkma hızını ayarla, otomatik doz haznesini etkinleştir veya devre dışı bırak, menüye geri dön..).

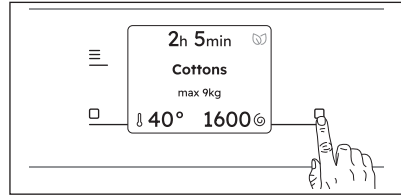

Ekranın sol alt tarafında görünen eylemi gerçekleştirmek için sol ekran tuşuna dokununuz (ör. sıcaklığı ayarla, bir seçeneği etkinleştir veya devre dışı bırak...)

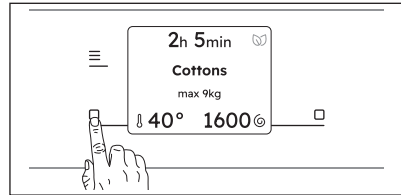

7.5 Başlat/Beklet

Cihazı başlatmak, durdurmak veya devam eden bir programa müdahale etmek için Başlat/Beklet  tuşuna dokununuz.



Gösterge ekranındaki bir mesaj, çamaşırları eklemek veya çıkarmak için programı duraklatabileceğinizi bildirir. Daha fazla bilgi için 'Kapağı açma - Giysi ekleme' bölümünü okuyunuz.

7.6 Uzaktan Başlatma Modu

 tuşuna hızlı bir şekilde dokunulduğunda, cihazı uzaktan başlatmanıza, duraklatmanıza ve durdurmanıza olanak tanıyan Uzaktan Erişim fonksiyonu etkinleşir.

Uzaktan Başlatma Modu işlevinin etkinleştirilmesi, kapağı kilitlet ve makine bekleme durumuna geçer.

Bu durumdan çıkmak için tuşa tekrar dokununuz ve işlevi kapatınız.

7.7 SmartSelect

Yıkama

Bu yeni özellik, kumaşların bakımını ve tüketici deneyimini iyileştirmek amacıyla kullanıcıya enerji, zaman ve su tasarrufu konusunda rehberlik etmek için oluşturulmuştur.

Her yıkama programı için, çamaşırın kirlilik seviyesine bağlı olarak farklı süre ve tüketimleri elde etmek mümkündür.



Cihaz, her program için belirli bir sıcaklıktaki varsayılan kirlilik seviyesini önerir. Sıcaklığı manuel olarak değiştirirseniz, kir seviyesi değişebilir.

Dört olası seçenek vardır:

1. Buharlı Tazeleme

Bu SmartSelect seviyesinde, kullanıcı Buharlı Tazeleme programı seçer. Kırıksıklıkları ve hafif kokuları azaltabilir ve yıkama gerektirmeyen giysileri tazeler.

Simgeye birden fazla kez dokunmak üç farklı program süresinin yönetilmesini sağlar.

2. Ekstra hafif

Bu seçenek, görünür lekeleri olmayan çok hafif kirlilik için önerilir. Önerilen sıcaklık 20°C'dir.

3. Az

Bu seçenek, ter gibi küçük lekelerle sahip günlük hafif kirlilik için idealdir. Önerilen sıcaklık 30°C'dir. Hafif kirlilik seviyesi, varsayılan ayarda en çok kullanılan seviyedir.

4. Normal

Bu seçenek normal/yoğun kirlilik için önerilir, örneğin yiyecek dökümleri veya çamur.

Bu seçeneklerden birini etkinleştirmek için istenilen programı seçmek üzere düğmeyi çeviriniz. Varsayılan kirlilik seviyesi simgesi ışığı yanar.

Değiştirmek için ilgili simgeye dokununuz.



Bu seçeneklerden birini etkinleştirmek için istenilen programı seçmek üzere düğmeyi çeviriniz. Varsayılan kirlilik seviyesi simgesi ışığı yanar. Değiştirmek için ilgili simgeye dokununuz. Her SmartSelect seviyesi, seçilen programın sıcaklığını, sıkma hızını ve program süresini değiştirebilir.



Belirli bir leke seviyesi mevcut değilse, bu simgeye basıldığında bir hata oluşur, iki kez bip sesi duyulur ve bu sembol iki kez yanıp söner.

Kurutma

Sürelili Kurutma



Seçilebilir olduğu programda, kurutmanız gereken kumaşa uygun zamanı ayarlamak için bu tuşa dokununuz ("Zamanlı kurutma" tablosuna bakınız). Ekranda ayarlanan değer görüntülenir.

Bu seçenek, kurutma zamanının mevcut olduğu programlarda istenen kurutma süresini seçmek için kullanılır. Tuşa her basıldığında, süre değeri seçilen program için

izin verilen maksimum süreye kadar 10 dakikalık adımlarla artar (konfigürasyon seçici bölümüne bakın).

Otomatik Kurutma

Üç olası seviye vardır:

- 1. Ütülük Kurutma** 
Bu seçenek ütümeye uygun giysileri kurutmak için önerilir.
- 2. Dolaplık Kurutma** 
Çoğu program için seçilen varsayılan kurutma seviyesidir ve dolapta saklanacak çamaşırlar için gösterilir.
- 3. Ekstra Kuru** 

Bu seçenek, havlu malzemeleri için önerilir.

Sürelili Kurutma veya kuruluk seviyesi seçilirse istenen akıllı yıkama seviyesine dokunmak yıkama programını devre dışı bırakır ve sadece kurutma aşaması kalır. Sürelili Kurutma maksimum süreye ulaştıktan sonra cihaz otomatik olarak varsayılan kuruluk seviyesine (Dolaplık Kurutma) geçer; Bir kuruluk seviyesi seçilirse, üzerine dokunulduğunda kurutma programı devre dışı bırakılır ve sadece varsayılan yıkama programını ayarlar.

8. İLK KEZ ÇALIŞTIRMA

Cihazı her açtığınızda dokunmatik ekranda Başlatma Ekranı görünür.

Cihazı ilk kez açtığınızda, Başlatma Ekranından sonra ilk kurulum işleminde size yol gösterilir.

8.1 Cihazınızı keşfedin

Cihazı ilk kez açtığınızda, cihaz ile ilgili bazı bilgiler için ekranda yönlendirme yapılır.

Kullanıcı ilk açma sırasında bunu atladiysa, ilk çalıştırma işleminden sonraki açma işleminde tekrar gösterilir. Kullanıcı ikinci kez atla düğmesine basmışsa, artık bu yönlendirme gösterilmez.

8.2 Dil ayarı

İstenen dili bulmak için düğmeyi döndürerek diller listesinde gezinin ve sağ dokunmatik tuşuna basarak seçin.

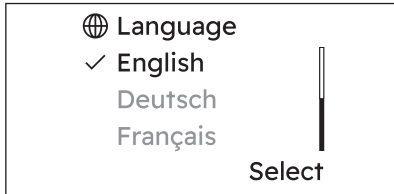

8.3 Su Sertliği

Ekran, yıkama sonuçlarını iyileştirmek için uygun su sertliği seviyesinin ayarlanmasını önerir.

Aşağıdaki pencere açılır:

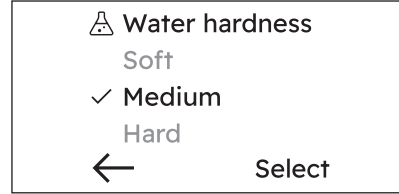

Doğru seviyeyi seçmek için düğmeyi çevirin ve varsayılan ayarı onaylamak için sağ dokunmatik tuşa dokununuz.

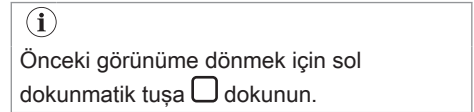

9. İLK KULLANIMDAN ÖNCE



Kurulum esnasında veya ilk kullanımdan önce cihazda biraz su görebilirsiniz. Bu su, cihazın kullanıcıya kusursuz bir çalışma düzeni içinde teslim edilmesini sağlamak ve sorun oluşturabilecek bir durumu engellemek için fabrikada tam fonksiyonel bir test işleminden geçtikten sonra cihazda kalan sudur.

1. Tüm nakliye sıvıların cihazdan çıkartıldığından emin olun.
2. Cihaza elektrik geldiğinden ve su musluğunun açık olduğundan emin olun.





3. AutoDose haznelerini sıvı deterjan ve yumuşatıcı ile doldurduğunuzdan emin olun. "AutoDose teknolojisi" bölümünde "AutoDose temel ayarı" paragrafına bakın.
4. Tamburun içine 2 litre su dökün. Bu eylem, su boşaltma sistemini etkinleştirir.
5. Tambura çamaşır koymadan en yüksek sıcaklıkta pamuklular için bir program seçin ve başlatın. Bu, tambur ve kazandaki olası tüm kirleri temizler.

10. PROGRAMLAR

10.1 Program Tablosu

Yıkama programları

Program	Program açıklaması
Yıkama programları	
Eco 40-60	40 veya 60°C'de yıkanmaya pamuklular için düşük enerji tüketimli program. Hiçbir seçenek etkinleştirilemez. Sıcaklığı düşürür ve iyi yıkama sonuçları için süreyi uzatır. ¹⁾
UltraQuick 49 dk.	Pamuklu ve karışık sentetik kumaşlar. Giysilerinizi koruyarak 30 °C'de bile iyi bir temizlik sağlayan bu program, günlük çamaşırları kısa sürede yıkamak için idealdir. <div data-bbox="386 991 418 1023" data-label="Image"></div> <p>Standart program süresi 5 kg'lık çamaşır yükü için geliştirilmiştir. Daha küçük veya daha büyük bir miktarda çamaşır yıkarken, mükemmel sonuçlar için yıkama süresi otomatik olarak azalır veya artar.</p>
Pamuklu	Beyaz pamuklular ve renkli pamuklular. Normal, aşırı ve hafif kirlili çamaşırlar.
Sentetik	Sentetik çamaşırlar veya karışık kumaş çamaşırlar. Normal kirlili çamaşırlar.
Hassas	Hassas yıkama gerektiren akrilik, viskoz ve karışık kumaşlar gibi narin kumaşlar. Normal ve hafif kirlili çamaşırlar.
Yünlü	Makinede yıkanabilen yünlü, elde yıkanabilen yünlü ve «Elde yıkanmalı» bakım sembollerini taşıyan diğer kumaşlar ²⁾

Program	Program açıklaması
Kot	Kot kıyafetler ve jarse ürünler. Normal kirli. Bu program, kot kumaşa özel hassas bir durulama işlemi uygular, böylece giysilerinizdeki renk solmalarını azaltır ve lifer üzerinde deterjan artıklarını önler.
Outdoor	<p> Yumuşatıcı kullanmayın ve deterjan gözünde yumuşatıcı kalıntısı olmadığından emin olun.</p> <p>Dışarıda giyilen giysiler, teknik, spor giysiler, su geçirmez ve nefes alan ceketleri, çıkarılabilir mufon ya da iç yalıtımlı rüzgarlıklar. Tavsiye edilen çamaşır yükü 2.0 kg'dır. Bu program, özellikle su geçirmez kaplamaya sahip kıyafetler için tasarlanmış su geçirmezliği koruma programı olarak da kullanılabilir. Su geçirmezliği koruma aşamasını uygulamak için aşağıdaki şekilde ilerleyin:</p> <ul style="list-style-type: none"> Deterjanı,  gözüne dökün. Özel olarak üretilmiş su geçirmezliği koruma maddesini, yumuşatıcı gözüne  dökün. Çamaşır yükünü 1.0 kg'a kadar azaltın. <p> Su geçirmezliği koruma maddesinin daha iyi etki etmesi için Outdoor kurutma programını ayarlayarak giysileri kurutma makinesinde kurutun (varsa ve giysi bakım etiketi kurutmaya izin veriyorsa).</p>
Hijyen	Beyaz pamuklu çamaşırlar. Buhar ile birleştirilen bu yüksek performanslı yıkama programı, bakteri ve virüsleri %99,99 oranında yok eder ³⁾ Yıkama aşamasında sıcaklık 60°C'nin üzerinde tutulur ve kumaş üzerinde buhar ile gerçekleştirilen ek uygulamayla birlikte gelişmiş bir durulama aşaması sayesinde deterjan ve mikroorganizma kalıntıları uygun bir şekilde giderilir. Bu program aynı zamanda polenlerin/alerjen maddelerin uygun bir şekilde giderilmesini sağlar.
OneGo 20/60min	1 kg'a kadar karışık sentetik gömlekleri yıkamak için kullanılan yalnızca 20 dakikalık program. 60 dakika içinde tam bir OneGo (yıkama ve kurutma) programı için kurutma aşaması ekleyin. 4)
Spor giyim	Spor kıyafeti, polyester gibi sentetik elyaflar, polyester/elastan karışımları, poliamid. Teknik spor giysilerdeki teri ve vücut kirlerini gidermek için uygundur.
Spor Giyim Mini	Spor ve fitness kıyafetlerinden oluşan küçük çamaşırlar için önerilir.
Nevresim XL	Birisi çift kişilik olmak üzere üç adet nevresim takımı için yıkama programı.
Gömlek	Normal kirli, pamuklu ve karışık pamuklu gömleklere ütümeyi kolaylaştırmak için buharlı son program aşaması. Program sona erdiğinde, en iyi sonuçları elde etmek için çamaşırları çıkardıktan sonra bir askıya asın.
Sıkma/Boşaltma	Çamaşırı sıkma ve tamburdaki suyu boşaltmak için. Yünlüler ve hassas kumaşlar haricinde tüm kumaşlar.

Program	Program açıklaması
Durulama	Yünlüler ve çok hassas kumaşlar hariç tüm kumaşlar. Çamaşır durulama ve sıkma programı. Varsayılan sıkma hızı pamuklu programları için kullanılan hızdır. Pamuklu dışındaki çamaşırlarda sıkma hızını kumaş tipine uygun şekilde düşürün. Gerekirse durulamalar eklemek için Ekstra Durulama seçeneğini ayarlayın. Cihaz, hassas durulamalar ve kısa süreli, düşük hızlı bir sıkma gerçekleştirir.

Kazan Temizleme	Kazanı temizlemek, tazelemek ve kokuya neden olabilecek kalıntıları gidermek için sıcak su ile bakım programı. En iyi sonuç için bu programı ayda bir kez çalıştırın. Bu programı başlatmadan önce tüm çamaşırları tamburdan çıkarın. Deterjan gözündeki yıkama bölmesine bir ölçek çamaşır suyu veya çamaşır makinesi temizleyici koyun. Her ikisini birlikte KULLANMAYIN .
-----------------	---



Kazan temizliğinin ardından, çamaşır suyu artıklarını tamamen gidermek için tambur boşken deterjansız şekilde durulama programını çalıştırın.



Bu programı özellikle **Temizleme döngüsü önerilir** mesajı görüldüğünde çalıştırın. Temizleme programı ertelendiye sonraki kullanımlarda bu mesaj belirmeye devam eder.

- 1) 2019/2023 sayılı AB Yönetmeliği uyarınca bu program, 40°C veya 60°C sıcaklıkta yıkanabilir olduğu belirtilen normal kirli pamuklu çamaşırları 40°C'de aynı programda birlikte yıkayabilir. Çamaşırlarda ulaşılan sıcaklık, program süresi ve diğer veriler için lütfen "Tüketim Değerleri" bölümüne bakın.
- 2) Bu program sırasında tambur hassas bir yıkama sağlamak için yavaşça döner. Tambur hiç dönmüyor veya düzgün dönmüyor gibi görünebilir, ancak ilgili programda bu durum normaldir.
- 3) 2021'de Swisstat Testmaterialien AG tarafından gerçekleştirilen kurum dışı bir test ile Staphylococcus aureus, Enterococcus faecium, Candida albicans, Pseudomonas aeruginosa ve MS2 Bakteriyofaj üzerindeki etkileri test edilmiştir (Test Raporu No. 202120117).
- 4) Kurutma aşaması eklendiğinde, tahmini yıkama süresi ilk görüntülenen süreden farklı olabilir. Bunun nedeni, çamaşırları kurutma aşamasına hazırlamak için yıkama aşamasının otomatik olarak uyarlanmasıdır.

Program sıcaklığı, maksimum sıkma hızı, maksimum çamaşır miktarı

Program	Varsayılan sıcaklık Sıcaklık aralığı	Referans sıkma hızı Sıkma hızı aralığı	Maksimum çamaşır yükü
Eco 40-60	1)	1600 dev/dk 1600 dev/dk - 400 dev/dk	11.0 kg
UltraQuick 49 dk.	30°C 60 °C - Soğuk	1600 dev/dk 1600 dev/dk - 400 dev/dk	8.0 kg
Pamuklu	40°C 90 °C - Soğuk	1600 dev/dk 1600 dev/dk - 400 dev/dk	11.0 kg
Sentetik	30°C 60 °C - Soğuk	1200 dev/dk 1200 dev/dk - 400 dev/dk	5.0 kg
Hassas	30°C 40 °C - Soğuk	1200 dev/dk 1200 dev/dk - 400 dev/dk	2.0 kg
Yünlü	40°C 40 °C - Soğuk	1200 dev/dk 1200 dev/dk - 400 dev/dk	3.0 kg

Program	Varsayılan sıcaklık Sıcaklık aralığı	Referans sıkma hızı Sıkma hızı aralığı	Maksimum çamaşır yükü
Kot	30°C 40 °C - Soğuk	1200 dev/dk 1200 dev/dk - 400 dev/dk	4.0 kg
Outdoor	30°C 40 °C - Soğuk	1200 dev/dk 1200 dev/dk - 400 dev/dk	2.0 kg ²⁾ 1.0 kg ³⁾
Hijyen	60°C	1600 dev/dk 1600 dev/dk - 400 dev/dk	11.0 kg
OneGo 20/60min	30°C 40°C - 30°C	1200dev/dk	1.0 kg
Spor giyim	30°C 60 °C - Soğuk	1200 dev/dk 1200- 400 dev/dk	5.0 kg
Spor Giyim Mini	30°C 40 °C - Soğuk	1200 dev/dk 1200 dev/dk - 400 dev/dk	1.0 kg
Nevresim XL	30°C 60 °C - Soğuk	1200 dev/dk 1200 dev/dk - 400 dev/dk	4.5 kg
Gömlek	30°C 60 °C - Soğuk	1600 dev/dk 1600 dev/dk - 400 dev/dk	2.0 kg
Sıkma/Boşaltma	-	1600 dev/dk 1600 dev/dk - 400 dev/dk	11.0 kg
Durulama	-	1600 dev/dk 1600 dev/dk - 400 dev/dk	11.0 kg
Kazan Temizleme	60°C	1200 dev/dk 1200 dev/dk - 400 dev/dk	-

1) Bu programın sıcaklığı göstergede ekranında görünür değildir ve otomatik olarak ayarlanır.

2) Yıkama programı.

3) Yıkama programı ve su geçirmezlik sağlama aşaması.

Program seçenekleri uyumluluğu













Seçenekler tüm yıkama programlarında seçilemez, bir seçenek başka bir seçeneği devre dışı bırakabilir. Bu durumda cihaz uyumsuz olan tercihleri birlikte ayarlamanıza izin vermez.

Ekran ve tuşların her zaman temiz ve kuru olduğundan emin olun.



Bir yıkama programı ayarlayıp Menü  seçeneğine girdiğinizde, ekranda mevcut seçenekler gösterilir.

Tüm programlarda  Çocuk Kilidi ve  Program bitiş zamanı seçilebilir.

AutoDose	Eco 40-60	UltraQuick 49 dk.	Pamuklu	Sentetik	Hassas	Yünlü	Kot	Outdoor	Hijyen	OneGo 20/60min	Spor giyim	Spor Giyim Mini	Nevresim XL	Gömlek	Sıkma/Boşaltma	Durulama	Kazan Temizleme
 AutoDose De-terjan	■	■	■	■	■		■	■	■		■	■	■	■			
 AutoDose Yu-muşatıcı	■	■	■	■	■	■	■		■		■	■	■	■			■
Diğerleri																	
 Sıkma Hızı	■	■	■	■	■	■	■	■	■		■	■	■	■	■	■	■
 Son Suda Bırakma	■	■	■	■	■	■	■	■	■		■	■		■			■
 Sessiz			■	■	■		■				■	■					
 Sıkmasız																	■1) ■
 Ön yıkama			■	■							■	■					
 Ekstra Durulama	■	■	■	■	■		■	■	■		■	■	■	■			■
 Steam Antic-rease	■	■	■	■	■		■	■	■	■	■	■	■				
 Program bitiş zamanı	■	■	■	■	■	■	■	■	■	■	■	■	■	■	■	■	■

1) Sıkmasız seçeneğini ayarladığınızda makine sadece suyu boşaltır.

Yıkama programları için uygun deterjanlar

Program	Evrensel toz ¹⁾	Evrensel sıvı deterjan	Renkleri için sıvı deterjan	Hassas yünlüler	Özel
Eco 40-60	▲	▲	▲	--	--
Pamuklu	▲	▲	▲	--	--
Sentetik	▲	▲	▲	--	--
Hassas	--	--	--	▲	▲
Yünlü/İpeki	--	--	--	▲	▲
Spor giyim	--	▲	▲	--	▲
Outdoor	--	--	--	▲	▲
Hijyen	▲	▲	--	--	▲

¹⁾ 60 °C'den yüksek sıcaklıkta toz deterjan kullanılması önerilir.

▲ = Tavsiye Edilir

-- = Tavsiye Edilmez

10.2 Daha Fazla Program



Uygulamadaki program adları, pazar ihtiyaçlarına bağlı olarak önceden haber verilmeksizin değiştirilebilir.

Yıkama programları

Program	Program açıklaması
Yıkama programları	
Kuş Tüyü Mont	Tek parça kuş tüyü veya sentetik dolgulu mont veya yorgan için özel program. Giysi bakım etiketinde izin veriliyorsa görünümü ve ısıtma işlevselliği daha iyi korumak için yıkamanın ardından asarak kurutma yerine kurutma makinesinde kurutun.
Futbol/Ragbi	Polyester, polyester/elastan karışımı, poliamit ve mikrofiber malzemeli futbol ve ragbi kıyafeti. Yeni lekeler için ön yıkama içeren özel program.
Kayak giyim	Kayak ceketleri ve dağcılık giysileri gibi ağır giysiler için mükemmeldir.
koşu ayakkabısı	Koşu ayakkabıları için tasarlanmış narin yıkama programı.
Yorgan	Tek parça sentetik battaniye, dolgulu kıyafetler, yorgan, kuş tüyü montlar ve benzer ürünler.
Havlü	Pamuklu havlular ve bornozlar. Normal ve ağır kirli çamaşırlar için idealdir.
Hayvan tüyü	Çamaşırlardaki evcil hayvan tüylerini temizlemek için özel yıkama programı
Kolay Ütü	Hassas yıkama gerektiren pamuklu, sentetik ve karışık kumaşlı çamaşırlar. Normal ve hafif kirli ¹⁾

Program	Program açıklaması
Anti-Alerji Buharlı	Beyaz pamuklu çamaşırlar. Buhar ile birleştirilen bu yüksek performanslı yıkama programı, bakteri ve virüsleri %99,99 oranında yok eder ²⁾ Yıkama aşamasında sıcaklık 60°C'nin üzerinde tutulur ve kumaş üzerinde buhar ile gerçekleştirilen ek uygulamayla birlikte gelişmiş bir durulama aşaması sayesinde deterjan ve mikroorganizma kalıntıları uygun bir şekilde giderilir. Bu program aynı zamanda polenlerin/alerjen maddelerin uygun bir şekilde giderilmesini sağlar.
Bebek Hassas	Bebek çamaşırları için iyi yıkama ve durulama performansına sahip özel hızlı program.
Nevresim	Beyaz veya renkli keten/kendir lifli çamaşırlar için özel olarak hazırlanmış hassas program.
1 parça hızlı yıkama	Hafif kirli pamuklu ve sentetik çamaşırlar.
buhar Yünlü	Yün ve kaşmir. Elde yıkanabilir yünlü ve kaşmir giysiyi yıkamadan tazelemek için kısa program. Az miktarda çamaşır yıkarken Program bitiş zamanı seçeneği sayesinde program süresi daha da kısaltılabilir.
Buharlı Tazeleme	Pamuklu, sentetik ve karışık çamaşırlar. Yıkamasız özel buhar programı kurutulmuş çamaşırlarınızı ütüye hazırlamak için veya bir kez giyilmiş giysilere yeni yıkanmış hissi katmak için kullanılabilir. Bu program tazeleme etkisi ile sinmiş kokuları giderir, lifleri gevşeterek kırışıkları açar. Deterjan kullanmayın.

¹⁾ Bu program, kırıymayı azaltmak için su sıcaklığını ayarlar ve yumuşak bir yıkama ve sıkma programı gerçekleştirir. Cihaz birkaç durulama işlemi ekler.

²⁾ 2021'de Swisstat Testmaterialien AG tarafından gerçekleştirilen kurum dışı bir test ile Staphylococcus aureus, Enterococcus faecium, Candida albicans, Pseudomonas aeruginosa ve MS2 Bakteriyofaj üzerindeki etkileri test edilmiştir (Test Raporu No. 202120117).

Program sıcaklığı, maksimum sıkma hızı, maksimum çamaşır miktarı

Program	Varsayılan sıcaklık Sıcaklık aralığı	Referans sıkma hızı Sıkma hızı aralığı	Maksimum çamaşır yükü
Kuş Tüyü Mont	30°C 40 °C - Soğuk	1200 dev/dk (1200 - 400 dev/dk)	2.0 kg
Futbol/Ragbi	40°C 60 °C - Soğuk	1200 dev/dk 1200 dev/dk - 400 dev/dk	11.0 kg
Kayak giyim	30°C 40 °C - Soğuk	1200 dev/dk 1200 dev/dk - 400 dev/dk	5.0 kg
koşu ayakkabısı	30°C 40 °C - Soğuk	1000 dev/dk 1000 dev/dk - 400 dev/dk	2.0 kg
Yorgan	30°C 40 °C - Soğuk	800 dev/dk 800- 400 dev/dk	3.0 kg
Havlü	40°C 90 °C - Soğuk	1600 dev/dk 1600 dev/dk - 400 dev/dk	11.0 kg
Hayvan tüyü	30°C 60 °C - Soğuk	1200 dev/dk 1200 dev/dk - 400 dev/dk	3.0 kg
Kolay Ütü	40°C 60 °C - Soğuk	800 dev/dk 800 dev/dk - 400 dev/dk	0.5 kg
Anti-Alerji Buharlı	60°C	1600 dev/dk 1600 dev/dk - 400 dev/dk	3.0 kg

Program	Varsayılan sıcaklık Sıcaklık aralığı	Referans sıkma hızı Sıkma hızı aralığı	Maksimum çamaşır yükü
Bebek Hassas	30°C 60 °C - Soğuk	1600 dev/dk 1600 dev/dk - 400 dev/dk	4.0 kg
Nevresim	30°C 40 °C - Soğuk	1200 dev/dk 1200 dev/dk - 400 dev/dk	2.0 kg ¹⁾ 1.0 kg ²⁾
1 parça hızlı yıkama	20 °C 20 °C - Soğuk	1200 dev/dk 1600- 400 dev/dk	3.0 kg
buhar Yünlü	-	-	11.0 kg
Buharlı Tazeleme	-	-	-

1) Yıkama programı.

2) Yıkama programı ve su geçirmezlik sağlama aşaması.

Program seçenekleri uyumluluğu













Seçenekler tüm yıkama programlarında seçilemez, bir seçenek başka bir seçeneği devre dışı bırakabilir. Bu durumda cihaz uyumsuz olan tercihleri birlikte ayarlamanıza izin vermez. Ekran ve tuşların her zaman temiz ve kuru olduğundan emin olun.



Bir yıkama programı ayarlayıp Menü  seçeneğine girdiğinizde, ekranda mevcut seçenekler gösterilir.

Tüm programlarda  **Çocuk Kilidi** ve  **Program bitiş zamanı** seçilebilir.

AutoDose	Kuř Tüyü Mont	Futbol/Ragbi	Kayak giyim	kořu ayakkabısı	Yorgan	Havlu	Hayvan tüyü	Kolay Ütü	Anti-Alerji Buharlı	Bebek Hassas	Nevresim	1 parça hızlı yıkama	buhar Yünlü	Buharlı Tazeleme
 AutoDose Deterjan	■	■	■	■		■	■	■	■	■	■	■		■
 AutoDose Yumuřatıcı		■			■	■	■	■	■	■		■		■
Diđerleri														
 Sıkma Hızı	■	■	■	■	■	■	■	■	■	■	■	■		■
 Son Suda Bırakma	■		■	■		■	■	■	■	■	■			■
 Sessiz				■		■	■				■			
 Sıkmasız														
 Ön yıkama				■		■	■	■	■					
 Ekstra Durulama	■	■	■	■		■	■	■	■	■	■			■
 Steam Anticrease						■	■	■	■	■	■		■	
 Program bitiş zamanı	■	■	■	■	■	■	■	■	■	■	■	■	■	■

Yıkama programları için uygun deterjanlar

Program	Evrensel toz ¹⁾	Evrensel sıvı deterjan	Renkiler için sıvı deterjan	Hassas yünlüler	Özel
Kuş Tüyü Mont	--	▲	▲	--	▲
Futbol/Ragbi	--	▲	▲	--	▲
Kayak giyim	--	▲	▲	--	▲
koşu ayakkabısı	--	--	--	▲	▲
Yorgan	--	--	--	▲	▲
Havlu	▲	▲	▲	--	--
Hayvan tüyü	--	--	--	▲	▲
Kolay Ütü	--	▲	▲	--	▲
Anti-Alerji Buharlı	▲	▲	--	--	▲
Bebek Hassas	--	--	--	▲	▲
Nevresim	--	--	--	▲	▲
1 parça hızlı yıkama	--	▲	▲	--	▲

1) 60 °C'den yüksek sıcaklıkta toz deterjan kullanılması önerilir.

10.3 Buhar programları

Buhar programları, yıkanmak yerine kısa bir süre içinde tazelenmesi gereken giysilerdeki (pamuklular, sentetikler, karışık kumaşlar gibi) kırıksıklıkları ve kokuları azaltmak için kullanılabılır.

Kumaş iplikleri yumuşar ve giysi daha kolay ütülenir. Program tamamlandığında çamaşırları hemen tamburdan çıkarın.

Bu modu aşağıdaki çamaşır türleri için **AYARLAMAYIN**:

- Kurutma makinesinde kurutulmaya uygun olmayan ürünler.
- "Sadece kuru temizleme" etiketli ürünler.



Deterjan kullanmayın!
Buhar programları özellikle yoğun kokuları gidermez ve herhangi bir hijyenik işlem gerçekleştirmez.
Buhar işleminden sonra çamaşırlar nemli olabilir. Çamaşırları birkaç dakika asın.

Koku (Electrolux Steam Fragrance)

Electrolux Steam Fragrance, hassas giysilerinizi bile tazelemenizi, kırıksıklıkları gidermenizi ve özel olarak **Electrolux** tarafından geliştirilen hoş bir koku ile tazelik eklemenizi sağlar. Tam yıkama programı yerine giysilerinizi buharla tazeleyerek giysilerinizin daha uzun süre yeni görünmesini ve yeni hissettirmesini sağlarsınız. Kokuyu, kaşmir ve yünlü gibi narin kumaşlar için varsa Kaşmir ve Buhar programlarında bile güvenle kullanabilirsiniz. Daha az çamaşır tazelirken parfüm dozajını ve program süresini azaltın: Sadece on beş dakika içinde giysileriniz "yeni yıkanmış" hissi verecektir.

Buhar parfümü ile birlikte verilen talimatları dikkatlice okuyun.

YAPILMAMASI GEREKENLER:

- Buhar parfümü uygulanan giysileri kurutmayın. Sağladığı fayda yok olur.
- Burada belirtilenler dışında başka amaçlar için buhar parfümünü kullanmayın.
- Yıkanmamış yeni kıyafetlerinizde buhar parfümü kullanmayın. Yeni giysiler,

parfümle uyumlu olmayan kalıntı bileşenleri içerebilir.



Koku, **Electrolux** web mağazasında, yetkili bayilerde veya servislerde mevcuttur.

10.4 Woolmark Premium Wool Care - Mavi





- Bu makinenin yünlü yıkama programı, giysi yıkama kodunda verilen ve bu çamaşır makinesinin üreticisi tarafından belirtilen talimatlara uyulması şartıyla, "elde yıkama" etiketine sahip ürünlerin yıkanmasında kullanılması için The Woolmark Company tarafından test edilmiş ve onaylanmıştır. M2304.
- Bu makinenin yünlü kurutma programı The Woolmark Company tarafından test edilmiş ve onaylanmıştır. Bu program, çamaşırların Woolmark onaylı elde yıkama programı ile yıkanması ve bu çamaşır makinesi üreticisi tarafından verilen talimatlara göre kurutulması koşuluyla "elde yıkama" olarak etiketlenmiş kuru yünlü çamaşırlar için uygundur. M2412.

10.5 Otomatik kurutma



Kurutma Seviyesi seçeneği olan programların başlangıç program döngüsü süresi yalnızca tahminidir, gerçek kurulum süresi gösterilen süreden biraz farklı olabilir.

Kurutma Seviyesi	Kumaş tipi	Çamaşır Yüğü
 Ekstra Kuru Havlu dokulu ürünler için	Pamuklular ve Keten (bornozlar, banyo havluları vb.)	7 kg'a kadar
	Kot giysiler	4 kg'a kadar
 Dolaplık Kurutma Dolaba kaldırılacak parçalar için	Pamuklular ve Keten (bornozlar, banyo havluları vb.)	7 kg'a kadar
	Sentetikler ve karışık kumaşlar (süveterler, bluzlar, iç çamaşırları, ev tekstili ve yatak çarşafı)	5 kg'a kadar
	Narin kumaşlar (akrilikler, viskoz ve narin karışık kumaşlar)	2 kg'a kadar
	Yünlü eşyalar (yün süveterler)	1 kg'a kadar

Kurutma Seviyesi	Kumaş tipi	Çamaşır Yüğü
	Açık hava spor giysileri (dış mekan giyimi, teknik, spor kumaşlar, su geçirmez ve nefes alabilen ceketler, rüzgarlıklar)	2 kg'a kadar
	Kot giysiler	4 kg'a kadar
 Ütülük Kurutma Ütülemeye uygun	Pamuklular ve Keten (çarşafklar, masa örtüleri, gömlekler vb.)	7 kg'a kadar

10.6 Önerilen Süreli Kurutma ayarları

Kurutma Seviyesi	Kumaş tipi	Çamaşır yükü (kg)	Dönüş hızı (dev/dk)	Önerilen süre (dk)
Ekstra Kuru Havlü dokulu ürünler için	Pamuklular ve Keten (bornozlar, banyo havluları vb.)	7	1600	230-250
		5	1600	170-180
		3	1600	90-100
	Kot giysiler	4	1200	160-170
		2	1200	70-110
		7	1600	220-240
Dolaplık Kurutma Dolaba kaldırılacak parçalar için	Pamuklular ve Keten (bornozlar, banyo havluları vb.)	5	1600	160-170
		3	1600	80-90
		5	1200	160-180
	Sentetikler ve karışık kumaşlar (süveterler, bluzlar, iç çamaşırıları, ev tekstili ve yatak çarşafkları)	3	1200	100-110
		2	1200	120-130
		1	1200	70 - 80
	Hassas (akrilikler, viskoz ve narin karışık kumaşlar)	1	1200	70 - 80
		1	1200	130-140
		2	1200	90-100
	Outdoor Spor Giyim (dış mekan giyimi, teknik, spor kumaşlar, su geçirmez ve nefes alabilen ceketler, rüzgarlıklar)	1	1200	50-60
		4	1200	150-170
	Kot giysiler			

Kurutma Seviyesi	Kumaş tipi	Çamaşır yükü (kg)	Dönüş hızı (dev/dk)	Önerilen süre (dk)
		2	1200	80-100
Ütülük Kurutma	Pamuklular ve Ketan	7	1600	130-150
Ütülemez	(çarşaf, masa örtüleri, gömlekler vb.)			
		5	1600	100-110
		3	1600	60-70

11. Wi-Fi - BAĞLANTI KURULUMU

Bu bölümde akıllı cihazınızın Wi-Fi ağına ve mobil cihazlara nasıl bağlanacağı anlatılır.

Bu fonksiyon, mobil cihazlarınız üzerinden bildirimler almanızı ve cihazınızı kontrol etmenizi ve izlemenizi sağlar.

Fabrika ayarı olarak Wi-Fi özelliği kapalıdır.

Geniş yelpazedeki özellik ve hizmetlerden yararlanmak üzere cihazınızı bağlantıda tutmak için aşağıdaki adımları uygulayın:

- İnternet bağlantısı için evdeki kablosuz ağ etkin olmalıdır.
- Mobil cihazınız kablosuz ağa bağlı olmalıdır.

Wi-Fi modül parametreleri

Frekans	Avrupa pazarına uygun aralık: 2,412 - 2,472 GHz
Protokol	IEEE 802.11b/g/n
Maksimum Güç	<20 dBm
Şifreleme	WPA, WPA2, WPA3

11.1 Bilgi etiketindeki QR kodu

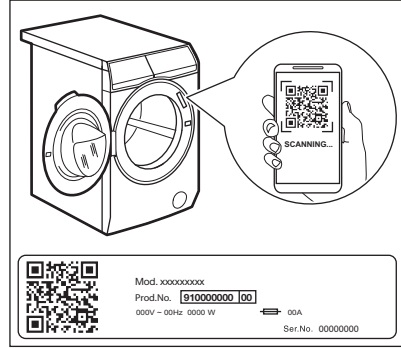

QR kodu iki şekilde kullanılabilir:

- Uygulamamızı akıllı cihazınızdaki uygulama mağazasından indirmek için dahili kamera uygulamasıyla QR kodunu tarayın ve gerekli adımları izleyin.
- İşlemi kolaylaştırmak için akıllı cihazınızı, cihazla eşleştirme. Uygulamamızdaki dahili QR kodu tarayıcı ile QR kodu tarayın.

11.2 Uygulama kurulumu ve yapılandırması



Uygulama makinenizi mobil cihaz üzerinden kontrol etmenizi sağlar. Cihaza mükemmel şekilde uyarlanmış çok sayıda program, kullanışlı özellikler ve ürün bilgileri içerir. Uygulama sayesinde cihaz kontrol panelinden halihazırda mevcut olan programları seçebilir, ayrıca uygulamaya özel ek programların kilidini açabilirsiniz. Ek programlar zaman içinde uygulamanın yeni sürümleriyle birlikte değişebilir. Tamamıyla mobil cihazınızdan kişiselleştirilmiş çamaşır bakımı.

Cihaz ile uygulama arasında bağlantı kurarken mobil cihazınızla makinenin yakınında durun.

Mobil cihazınızın kablosuz ağa bağlı olduğundan emin olun.

1. Akıllı cihazınızla App Store'a gidin veya QR kodunu tarayın ("*Bilgi etiketindeki QR kodu*" paragrafına bakın).
2. Uygulamamızı indirin ve yükleyin.
3. Uygulamayı başlatın. Ülkeyi ve dili seçtikten sonra e-postanızı ve parolanızı kullanarak giriş yapın. Hesabınız yoksa Uygulama bölümünde yer alan talimatları takip ederek yeni bir hesap oluşturun.
4. Cihazı kaydedip yapılandırmak için Uygulamadaki talimatları takip edin.

11.3 Wi-Fi cihazı bağlantısı



Wi-Fi'yi açma



Varsayılanı olarak fabrika ayarlarında Wi-Fi özelliği kapalıdır.

Makineyi çalıştırmak için birkaç saniye süreyle Açma/Kapama  tuşuna basın.

Cihazı bir Wi-Fi ağına bağlamak için Uzaktan Başlatma Modu  tuşlarına basın ve 5 saniye basılı tutun. Wi-Fi'yi ayarlar menüsünden etkinleştirmek de mümkündür.

Bu aşamada, ekranda Wi-Fi simgesi  ve "**Başlatılıyor...**" mesajı görüntülenir. Bir süre sonra **Bağlanmaya hazır**" mesajı ve simgesi  görünür.

Cihazınızın bağlanması



Sonraki adımlara geçmeden önce Uygulama uygulamasının indirildiğinden ve yapılandırıldığından ve akıllı cihazınızın ev ağınıza bağlı olduğundan emin olun. "Uygulamanın Kurulumu ve Yapılandırılması" paragrafına bakın.

Akıllı cihazınızdan Uygulama ögesini açın ve cihazınızı eklemek için görüntülenen talimatları izleyin.

Uygulama, bağlantı kurma aşamasında ev ağını seçmesi için akıllı cihazın Wi-Fi ayarlarına yönlendirilebilir ve cihazı bağlamak için Wi-Fi parolası girilmesi gerekir.

Wi-Fi bağlantısı kuruluyor... aşamasından sonra başarıyla sonuçlanırsa "**Bağlantı başarılı**" mesajı gösterilir. Aksi takdirde, "**Bağlanamıyor**" mesajı görüntülenir.

Bağlandıktan sonra, kullanıcıların Uzaktan Başlatma Modu  tuş düğmesine dokunarak açmaları, Uygulama üzerinden programları uzaktan başlatabilmelerini sağlar.

Kayıtlı ağa otomatik bağlantı

Cihaz başarılı bir şekilde kurulduktan ve ev ağına kaydedildikten sonra, her açıldığında otomatik olarak ağa bağlanmaya çalışacaktır. Wi-Fi bağlantısı başarılı olduğunda herhangi bir ses duyulmayacaktır.

Farklı bir ağa bağlanma (Erişim Noktasını Yeniden Açma)

Kullanıcı Uzaktan Başlatma Modu  tuşuna her 5 saniye basılı tuttuğunda erişim noktası açılır ve yayınlanır. Bu noktada alınan yeni ağ kimlik bilgileri daha önce kaydedilen kimlik bilgilerinin üzerine yazılacak ve cihaz daha sonra yeni Wi-Fi ağına bağlanacaktır.

Bağlantıyı gerçekleştirmek için "Cihazınızın bağlanması" bölümüne bakın.

Wi-Fi özelliğini kapatma

Kullanıcı artık cihazı Wi-Fi'ye bağlamamaya karar verirse Uzaktan Başlatma Modu^{Wi-Fi} tuşuna 10 saniye boyunca basılı tuttuğunda cihaz sıfırlanıp kapanacaktır. Wi-Fi'yi ayarlar menüsünden devre dışı bırakmak da mümkündür.

Sıfırlamayı onayladıktan sonra ekranda "**Ağ sıfırlandı!**" mesajı görünür ve Wi-Fi kapalıdır.

11.4 Havadan güncelleme

Uygulama, cihazınız için bir güncelleme önerebilir.

Bir program çalışıyorsa, Uygulama güncellemenin programın sonunda başlayacağını bildirir.

Güncelleme sırasında, cihaz ekranda bir mesaj gösterir.

Güncelleme sırasında cihazı kapatmayın veya fişini çekmeyin.

Güncelleme sonunda, başarılı güncelleme hakkında herhangi bir bildirimde bulunmadan cihaz tekrar kullanılabilir.

Bir hata oluşursa, cihaz, ekranda bir mesaj gösterir: Normal kullanıma geri dönmek için herhangi bir düğmeye basın veya düğmeyi çevirin.

11.5 Her Zaman Açık Wi-Fi

Wi-Fi Always On (Wi-Fi Her Zaman Açık) işlevi Uygulamada mevcuttur.

Bu fonksiyon, cihaz kapalı olsa bile cihazın ağ bağlantısının devam etmesini sağlar.

Wi-Fi göstergesi aralıklı olarak yanar ve söner.

Açma/Kapama ¹ tuşuna basarak veya uygulamayı kullanarak cihaz açılabilir.



Wi-Fi Always On fonksiyonu enerji tüketiminizi etkileyebilir.

12. AUTODOSE TEKNOLOJİSİ (OTOMATİK DOZLAMA)



Bu bölümü dikkatlice okuyun.

12.1 Giriş

Doğru deterjan ve yumuşatıcı dozajı, çamaşırlarınız için daha iyi yıkama performansı ve daha iyi bakım sağlar.

Fazla deterjan giysilerinizin ömrünü kısaltır, az deterjan ise yıkama performansını düşürür.

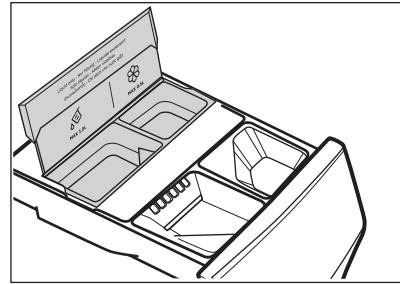

Bu cihaz, kumaş sağlamlığını ve renk parlaklığını korumak için sıvı deterjan ve yumuşatıcıyı otomatik olarak doğru miktarda dozlayan AutoDose sistemi ile donatılmıştır.



 AutoDose sıvı deterjan tankı.



 AutoDose yumuşatıcı tankı.

Cihaz, çoğu kullanıcı alışkanlığına uyacak şekilde fabrikada önceden ayarlanmıştır.

Programa başladıktan sonra cihaz, AutoDose etkinleştirildiğinde ve ekranda  ve/veya  göstergeleri görüldüğünde, gerçek çamaşır yüküne göre doğru miktarda deterjan ve yumuşatıcıyı otomatik olarak dozlayacaktır (deterjan ve yumuşatıcı göstergeleri sadece

menü  görüntüsü altında veya belirli bir açılır onay penceresi aracılığıyla başlat tuşuna basıldıktan hemen sonra gösterilir).



Bazı programlarda, AutoDose devre dışı bırakılmıştır ( ve/veya  göstergeleri görüntülenmez ve gösterge ekranında **OFF** görüntülenir) çünkü seçtiğiniz programdaki giysiler özel deterjanlar veya katkı maddeleri gerektirir. Böyle bir durumda, deterjan ve diğer maddelerini uygun olan manuel bölmeye doldurun. "Programlar" bölümünde "Programların, AutoDose ve seçenekler ile uyumluluğu" kısmına bakınız.



AutoDose ile ilgili diğer açıklamalara ulaşmak ve gelişmiş ayarları etkinleştirmek için uygulama indirilebilir.

12.2 AutoDose hazneli ve manuel bölmeli deterjan gözü





Deterjan ve diğer maddeleri kullanırken, her zaman deterjan ürünlerinin ambalajındaki talimatları izleyin. Ne olursa olsun her bölme (**MAX**) için belirtilen maksimum seviyeyi aşmamanızı öneririz.

Ayarlanan programında, her iki AutoDose haznesi de etkinleştirilmişse, sıvı deterjan ve yumuşatıcı otomatik olarak dozlanarak programda kullanılır.

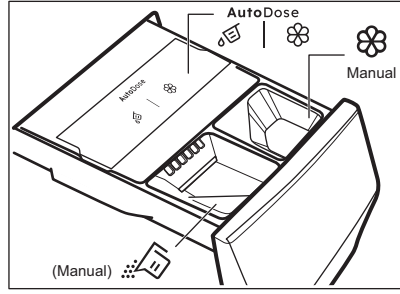
Ayarlanan programda AutoDose haznelerinden biri veya her ikisi de devre dışı bırakılmışsa (OFF) uygun bölmeye manuel olarak doldurarak devam edin.



- **Sıvı deterjan**  ve **yumuşatıcı**  için  AutoDose hazneleri.

⚠ UYARI!

AutoDose bölgesine toz deterjan koymayın.

-  Yıkama aşaması için manuel bölme: **toz veya sıvı deterjan** .



Sıvı deterjan kullanıldığında, **özel sıvı deterjan kabının** takılı olduğundan emin olun. Bu bölümdeki "Deterjan ve katkıların manuel doldurulması" paragrafına bakın. Sıvı deterjan kabı tamburun içinde cihazla birlikte teslim edilmiştir.

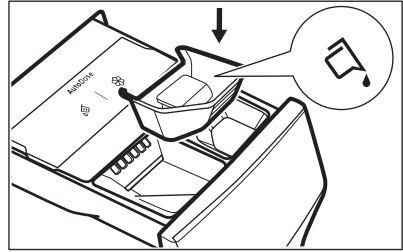

-  **Sıvı** katkı maddeleri (yumuşatıcı, kola) için manuel bölme.
- **MAX** Deterjan ve katkı maddeleri için maksimum seviye.

12.3 AutoDose temel ayarlar

Büyük miktarda çamaşırlar için fabrikada önceden ayarlanan dozlar, deterjan haznesi için 90 ml ve yumuşatıcı haznesi

için 25 ml'dir: Kullanım koşullarının çoğunu karşılamak için en uygun konfigürasyon budur. Cihaz, çamaşır boyutuna göre her yıkama için doğru dozu hesaplamak üzere bu ayarları kullanacaktır.

Bununla birlikte, zorlu koşullar altında (çok yumuşak veya çok sert su) ve belirli bir deterjan tipinde (süper kompakt gibi), deterjan ve yumuşatıcı kabında verilen talimatlara uyarak önceden ayarlanmış dozajı ayarlamanızı öneririz: örneğin süper kompakt deterjan kullanırken önceden ayarlanmış dozu önemli ölçüde azaltmanız gerekebilir.

Yıkama sonuçları tatmin edici değilse veya yıkama sırasında çok fazla köpük varsa, fabrika ayarını değiştirmeniz gerekebilir. 'AutoDose yapılandırma modu' paragrafında, temel ayarın nasıl değiştirileceğini okuyun, ancak öncesinde:

1. Su sertliği seviyesini tanımlayın.

Bölgenizdeki su sertliği seviyesini kontrol edin. Seviyeler genellikle şu şekilde belirtilir: yumuşak, orta ve sert.

Gerekirse, bölgenizdeki su sertliği konusunda bilgi almak için yerel su idarenize başvurun.

2. Özelleştirilmiş deterjan dozajını belirleyin.

Deterjan/yumuşatıcı kabındaki etiketi kontrol edin ve kullanılacak miktarı belirleyin. Deterjan için önerilen deterjan miktarı üç farklı faktörün kombinasyonudur:

- Su sertliği seviyesi (aşağıdaki tabloya bakınız);
- Normal kirlenme seviyesi;
- Cihazın nominal kapasitesi (ör. maksimum yük kapasitesi 11.0 kg). Deterjan kabındaki etiket, nominal kapasite daha düşük kapasiteli cihazları ifade ediyorsa özelleştirilmiş doz, önerilen doza göre %20 oranında artırılmalıdır.



Örneğin 8 kg'lık nominal kapasiteye, orta sertlikte normal kirlilik seviyesine sahip su kullanılan bir makine için dozaj, deterjan etiketi dozajlarındaki çarpı işaretiyle belirlenir.

	3-5kg	5-8kg	8+kg
+			
++		●	
+++			



Su sertlik seviyeleri

Seviyeler	Su sertliği aralığı				
	°f ¹⁾	°d ²⁾	°e ³⁾	mmol/l	ppm
Yumuşak	<15	<8	<10	<1.4	<140
Orta ⁴⁾	15 - 25	8 - 14	0 - 17	1.5 - 2.5	150 - 250

Seviyeler	Su sertliği aralığı				
	°f1)	°d2)	°e3)	mmol/l	ppm
Sert	>25	>14	>17	>2.5	>250



- 1) Fransız derecesi
- 2) Alman derecesi
- 3) İngiliz derecesi
- 4) Fabrika ayarı, kullanım koşullarının çoğunu karşılar.

12.4 AutoDose modu türleri.

Cihazda yapılandırılabilir üç olası AutoDose modu vardır:

1. Standart deterjan/yumuşatıcı modu
2. Tank birleştirme modu
3. İkili deterjan modu

İstediğinizi ayarlamak için:

- Menü  düğmesine dokununuz ve Ayarlar seçeneğine kadar kadranı çeviriniz.
- AutoDose seçeneğine kadar ilerleyiniz ve düzenlemek için sağ ekran tuşuna  dokununuz.

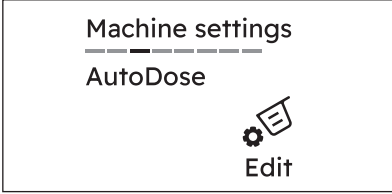

Bir sonraki aşamada yapılacak dört olası eylem vardır:

- Birinci tankın deterjan dozajını yönetin.
- İkinci tankın kullanım şeklini seçin:
 - a. Yumuşatıcı: AutoDose Standart deterjan/yumuşatıcı modu
 - b. İlk tankta doldurulan deterjanın aynı: AutoDose tank birleştirme modu
 - c. İlk tanktan farklı bir sıvı deterjan: AutoDose ikili deterjan modu

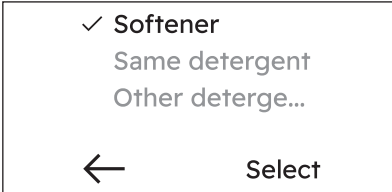



- İkinci tankın dozajını yönetin.

- AutoDose fonksiyonunu kapatın.



12.5 AutoDose - Kurulum standart modu

AutoDose standart mod, cihazda varsayılan olarak ayarlanan moddur.

1. Menü  tuşuna dokununuz ve seçenekleri yönetmek üzere AutoDose görünene kadar gezinmek için kadranı çeviriniz.

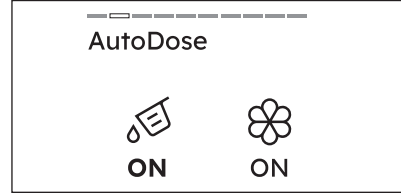
Deterjan tankı simgesi  ve yumuşatıcı tankı simgesi  AÇIK olarak gösterilir.



2. Sol ekran tuşuna  dokunduğunuzda, deterjan tankı etkinleştirilebilir/devre dışı bırakılabilir ve AÇIK veya KAPALI moduna ayarlanabilir. Sağ ekran tuşuna  dokunduğunuzda, yumuşatıcı tankı etkinleştirilebilir/devre dışı bırakılabilir ve AÇIK veya KAPALI moduna ayarlanabilir

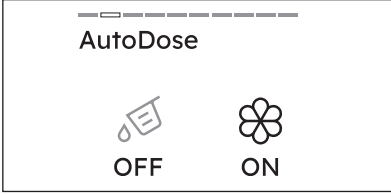
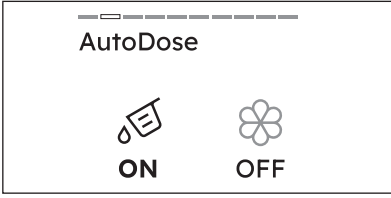

İlk yapılandırmadan sonra, bir programı başlatırken AutoDose açılır penceresi görünecektir. Sağ ekran tuşuna basılarak kapatılabilir. Hiçbir işlem yapılmazsa, açılır pencere 7 saniye sonra kaybolur. Makine çalışacaktır ve çalışan ekran gösterilecektir. AutoDose modunu açık/kapalı olarak Değiştir için sol ekran tuşuna dokununuz. Programı başlatmak için Başlat/Beklet tuşuna basın.

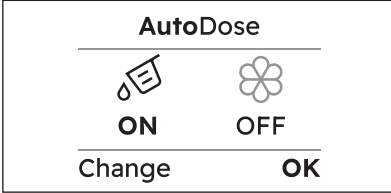

Ayarlarda AutoDose KAPALI ise, bu açılır pencere görüntülenmez.

12.6 AutoDose - Tank Birleştirme modunun ayarlanması

Devam etmeden önce Ayarlar'de AutoDose birleştirme modunu etkinleştirin.

Deterjan Tankı Birleştirme modunda, tek deterjan dolumu ile cihazı daha uzun süre kullanabilmek için kapasiteyi artırmak amacıyla iki bölme aynı deterjanla doldurulabilir, deterjanın hangi bölmeden

dağıtılacağı cihaz tarafından otomatik olarak yönetilir.



Etkinleştirilmişse, kullanıcı tarafından değiştirilene kadar bu seçenek her program için hatırlanacaktır. Bu, cihaz kapatılırsa veya bir elektrik kesintisi oluşursa da geçerlidir.

1. Menü tuşuna dokununuz ve seçenekleri yönetmek üzere AutoDose görünene kadar gezinmek için kadranı çevirin.
2. Deterjan haznesi simgesi AÇIK olarak gösterilir.

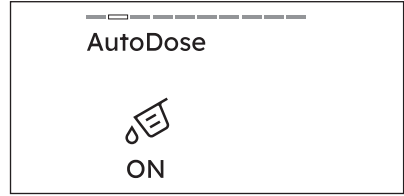

3. Sol ekran tuşuna dokunduğunuzda, deterjan haznesi devre dışı bırakılabilir ve KAPALI moduna ayarlanabilir.

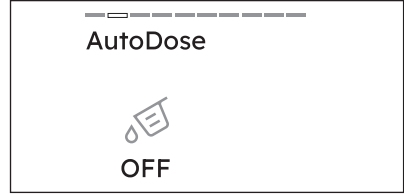

Eğer Hazne Birleştirme Modundaki Deterjan kullanımı belirli bir program için uygun değilse, ekranda "AutoDose OFF" (KAPALI) görüntülenecektir ve AutoDose tuşuna basıldığında bir hata sesi duyulacak ve "AutoDose OFF" (KAPALI) sembolü üç kez yanıp sönecektir.

12.7 AutoDose - İkili mod

Devam etmeden önce AutoDose ikili modunu Ayarlar etkinleştirin.

İkili modda iki tank iki farklı deterjanla doldurulabilir.



Etkinleştirilmişse, kullanıcı tarafından değiştirilene kadar bu seçenek her program için hatırlanacaktır. Bu, cihaz kapatılırsa veya bir elektrik kesintisi olursa da geçerlidir.

1. Menü  tuşuna dokunun ve seçenekleri yönetmek üzere AutoDose görünümünde gezinmek için kadranı çevirin.
2. Birincil veya ikincil tankları etkinleştirmek/ devre dışı bırakmak için ekran tuşlarına dokunun.

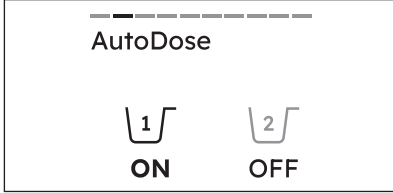

3. Her iki tank da KAPALIYSA AutoDose devre dışı bırakılır.

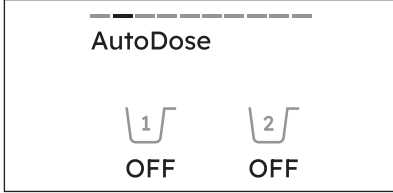

12.8 Deterjan ve katkı maddelerinin AutoDose sistemine doldurulması



Lütfen "İpuçları ve bilgiler" bölümünde "Deterjanlar ve diğer maddeler" kısmına bakın.



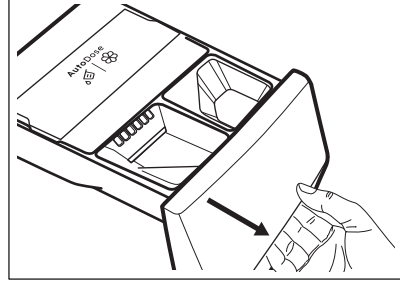

Belirtilen maksimum seviyeyi (**MAX**) aşmamanızı öneririz.

1. Deterjan çekmecesini açın.

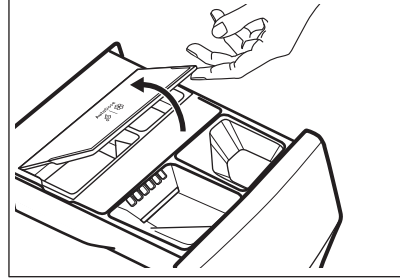

2. AutoDose kapağını kaldırın.



3. AutoDose deterjan haznesine sadece sıvı deterjanı yavaşça dökün . Belirtilen maksimum seviyeye kadar doldurun **MAX**.

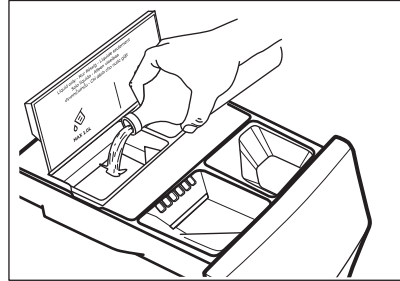

4. AutoDose yumuşatıcı haznesine sadece sıvı yumuşatıcıyı yavaşça dökün . Belirtilen maksimum seviyeye kadar doldurun **MAX**.

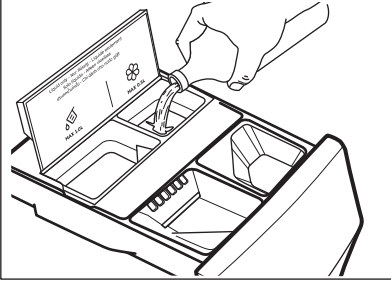

5. AutoDose kapağını aşağı indirin.

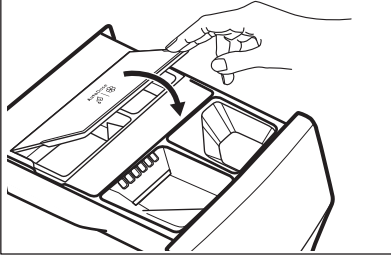

6. Deterjan çekmecesi klik sesi duyulana kadar yavaşça kapatın.

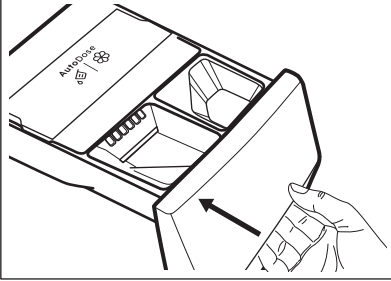

12.9 AutoDose düşük seviye gösterimi



Cihaz tanklardan birinin veya her ikisinin de boş olduğunu göstermedikçe, AutoDose haznelerini doldurmayın.

Etkinleştirilmiş hazne düşük bir deterjan seviyesine ulaştığında, ilgili  göstergesi, gösterge ekranında görünür.



3h 20min



Eco 40-60

max 9kg

1600

Bildirimler genellikle program sonunda görüntülenir, ancak bazı mesajların makine beklemeye alındıktan ve tekrar açıldıktan sonra da görüntülenmesi gerekir.

Cottons



Done

Refill detergent

Sizi AutoDose kılavuzuna götüren tank dolumu gibi bazı bildirimlerin eyleme geçirilebilir seçenekleri vardır.

Gösterge ekranı, deterjan veya yumuşatıcının doldurulması gerekiyorsa net bir şekilde gösterir.



Refill detergent

Skip

OK



Refill softener

Skip

OK

⚠ DİKKAT!

Haznelerin doldurulması daha önce kullanılanla aynı marka ve tipte deterjan/ yumuşatıcı/katkı maddesi ile yapılmalıdır, aksi takdirde yeniden doldurmadan önce hazneleri temizleyin.



Bildirimler, görüntülediğinde veya kullanıcı programı değiştirdiğinde veya makine kapatıldığında kapatılır.

12.10 AutoDose üzerinden manuel dozlamaya geçiş

İlgili tuş sembolüne basarak bir veya her iki tank için AutoDose fonksiyonunu devre dışı bırakmak mümkündür.

Örnek:

- Yumuşatıcı tankını kapatmak için, ekranda yumuşatıcı simgesinin altında OFF görünene kadar sağdaki dokunmatik düğmesine  basın.

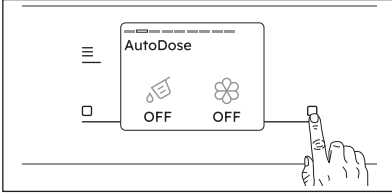

- AutoDose tanklarında mevcut olanlardan farklı bir deterjan kullanmanız gerekiyorsa, ekranda deterjan simgesi altında OFF görünene kadar sol dokunmatik tuşu  düğmesine basarak deterjan tankını kapatabilirsiniz.

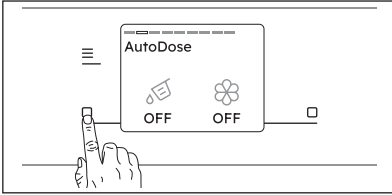

12.11 Deterjan ve katkı maddelerinin manuel doldurulması

AutoDose haznelerinde kullanılanlardan farklı bir deterjan veya yumuşatıcı kullanmanız gerekebilir. Öncelikle AutoDose haznelerinin devre dışı bırakıldığından emin olun ve ardından deterjan ve/veya diğer maddeleri manuel bölmelere dökün.



Belirtilen maksimum seviyeyi aşmayın (**MAX**).

1. Deterjan çekmecesini açın.

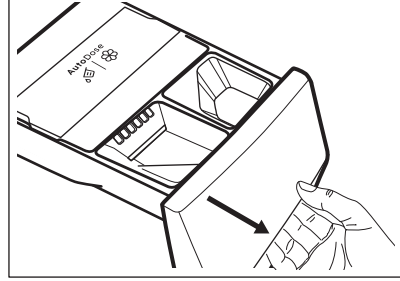

2. Toz deterjanı  bölümüne koyun. Sıvı deterjan kullanırken, "Sıvı deterjanın manuel doldurulması" bölümüne bakın.

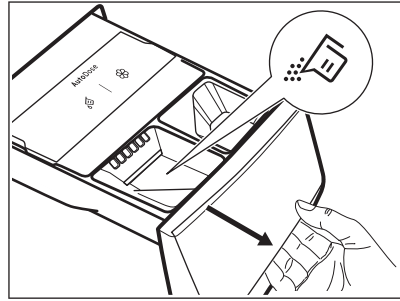

3. Arzu ederseniz,  bölümüne çamaşır yumuşatıcı ekleyin.

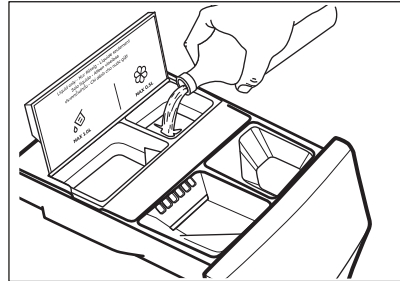

4. Deterjan gözünü klik sesi duyulana kadar yavaşça kapatın.

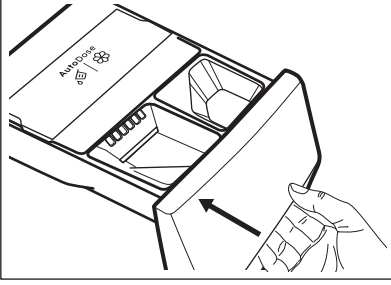

Sıvı deterjanın manuel doldurulması

1. Sıvı deterjan kabını takın.

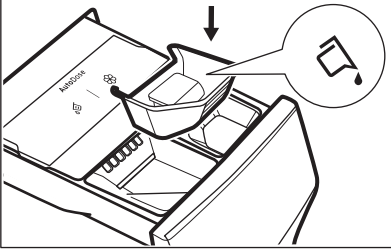

2. Sıvı deterjanı, gözüne dökün.

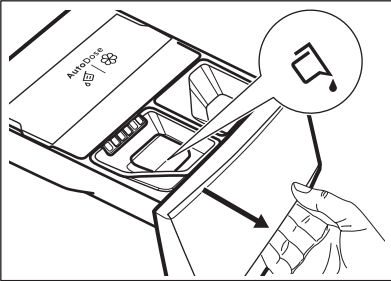

3. Deterjan gözünü klik sesi duyulana kadar yavaşça kapatın.

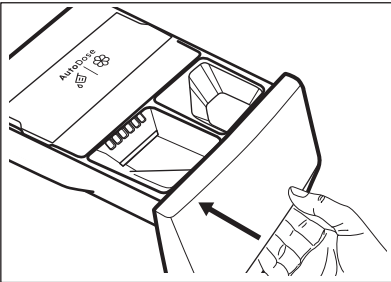

Makine 4 haftadan daha uzun süre dolu haznelere kullanılmamışsa, deterjan/ yumuşatıcı yapışkan hale gelebilir veya kuruyabilir. Çekmeceyi 'Bakım ve Temizlik' bölümünde belirtilen şekilde temizlemek gerekir.

12.12 Çekmece açık gösterimi

Bir program çalışırken, deterjan çekmecesi daima kapalı olmalıdır.

Çekmece içindeki bir sensör, program çalışırken çekmecenin açık (veya uygun şekilde kapalı) olup olmadığını tespit eder. Bu durumda cihaz derhal duraklatılır.



Başlat/Beklet  düğmesine basarsanız çekmeceyi kapatmak için belli bir açılır pencere görünümü gösterilir. Ardından, ekran önceki duraklatılmış durumuna geri döner.



Bu, kullanıcı AutoDose özelliğini kapatmış olsa bile gerçekleşir.

Programı yeniden başlatmak için, çekmecenin düzgün bir şekilde kapandığından emin olun ve Başlat/Beklet  düğmesine basın.

13. OPSİYONLAR

13.1 Ekran Tuşu seçenekleri



Bir program seçildikten sonra, varsayılan Sıcaklık  ve Sıkma  ayarını değiştirmek mümkündür.

Sıcaklık  ayarını değiştirmek için sol ekran tuşuna  dokunun:

- Gösterilen varsayılan sıcaklık, seçilen program için beklenen minimum değere düşecektir.
- Basmaya devam edin ve dizi, beklenen maksimum sıcaklıktan devam edecektir.



Sıcaklık  ayarı mevcut değilse, sol ekran tuşu ledi kapanır.

Sıkma  ayarını değiştirmek için sağ ekran tuşuna  dokunun:

- Gösterilen varsayılan sıkma hızı, seçilen program için beklenen minimum değere düşecektir.
- Basmaya devam edin ve dizi, beklenen maksimum sıkma hızına devam edecektir.



Sadece tek bir seçenek varsa, sağ ekran tuşu ledi kapalı olacaktır.

13.2 Ek seçenekler

Her program için çeşitli ek seçenekler mevcuttur. Program tablosu bölümünde uyumluluğu kontrol edin.

Cihazı açmak için Açma/Kapama  tuşuna dokunun ve program düğmesini çevirerek istediğiniz programı ayarlayın.

Seçeneklere erişmek için Menü  ekran tuşuna dokunun.



10 saniye işlem yapılmadığında, göstergeler seçilen programla birlikte ana ekranı gösterir.

13.3 Kalıcı Ön yıkama

Yıkama aşamasından önce 30 °C'de gerçekleştirilen ön yıkama adımı eklemek için bu fonksiyonu kullanabilirsiniz.

Bu fonksiyon, aşırı kirli çamaşırlar için tavsiye edilir; özellikle kum, toz, çamur ve diğer katı partiküllerle kirlenen ve yıkanmadan önce arındırılması gereken çamaşırlar için.

Menü  tuşuna dokunun, ekranda Ön yıkama seçeneği görünene kadar kadranı döndürün.

Bu seçeneği **etkinleştirmek/devre dışı bırakmak** için:

- Sağ dokunmatik tuşuna  dokunun, ilgili gösterge Açık/Kapalı konuma gelecektir.



Ön yıkama, makine kapatılıp açıldıktan sonra da aktif kalır ve mümkün olduğunda programda varsayılan olarak ayarlanır. Bu seçenek, program süresini artırabilir.

13.4 Kalıcı Ekstra Durulama

Bu seçenek ile seçilen yıkama programlarına birkaç durulama ekleyebilir ve çamaşır yumuşatıcı dağılımını iyileştirerek çamaşır yumuşaklığını artırabilirsiniz. Yumuşatıcı kullanırken önerilir.

Suyun aşırı yumuşak olduğu durumlarda veya deterjana karşı alerji problemi bulunan kişiler için kullanışlıdır.

Menü  dokunmatik tuşuna dokunun, ekranda Ekstra Durulama seçeneği görünene kadar kadranı döndürün.

Bu seçeneği **etkinleştirmek/devre dışı bırakmak** için:

- Sağ dokunmatik tuşuna  dokunun, ilgili gösterge Açık/Kapalı konuma gelecektir.



Ekstra Durulama, makine kapatılıp açıldıktan sonra da aktif kalır ve mümkün olduğunda programda varsayılan olarak ayarlanır. Bu seçenek, program süresini artırabilir.

13.5 Kalıcı Kırışıklık giderme

Makineyi boşaltmadan önce kurumuş giysilerinizdeki kırışıklıkları en aza indirmek için kurutma programı tamamlandıktan sonra tamburu yavaşça ileri geri döndürür. Giysilerinizi çıkarmaya hazır olduğunuzda programı durdurabilirsiniz.

Menü  tuşuna dokunun, ekranda Kırışıklık giderme seçeneği görünene kadar kadranı döndürün.

Bu seçeneği **etkinleştirmek/devre dışı bırakmak** için:

- Sağ dokunmatik tuşuna  dokunun ve ilgili göstergeler Açık/Kapalı Açma/Kapama konuma gelecektir.



Kırışıklık giderme, makine kapatılıp açıldıktan sonra da aktif kalır ve mümkün olduğunda programda varsayılan olarak ayarlanır.

Herhangi bir tuşa bastığınızda kırışıklık önleme hareketi durur ve kapak kilidi açılır. Kırışıklık giderme aşamasını durdurmak için şunları da yapabilirsiniz:

- Makineyi kapatmak için birkaç saniye süreyle Açma/Kapama  tuşuna basın.
- Program döner düğmesini başka bir pozisyona çevirin.

13.6 Sessiz

Bu seçenekle tüm ara sıklamalar ve son sıklama işlemleri iptal edilir, program kazandaki su boşaltılmadan sona erer. Böylece kırışıklıklar önlenir.

Kapak kilitli kalır ve kırışıklığı azaltmak için tambur belirli aralıklarla döner. Kapağın kilidini açmak için suyu tahliye etmelisiniz.

Program çok sessizdir, geceleri elektrik kullanım tarifesinin daha ucuz olduğu saatler için kullanıma uygundur. Bazı programlarda, durulamalar daha fazla su ile yapılır.

Menü  tuşuna dokunun, ekranda Sessiz seçeneği görünene kadar kadranı döndürün.

Bu seçeneği **etkinleştirmek/devre dışı bırakmak** için:

- Sağ tuşa  dokunun, ilgili göstergeler Açık/Kapalı konuma gelecektir. Başlat/Beklet tuşuna dokunursanız, makine sadece su boşaltma aşamasını gerçekleştirir.



Yaklaşık 18 saatlik azami süre aşıldığında makine, suyu otomatik olarak boşaltır.

13.7 Program bitiş zamanı

Bu seçenek ile, seçilen programın bitiş zamanını ayarlayabilirsiniz.



Bitiş için önerilen süre her zaman program süresinden daha uzundur.

Bu seçeneği **etkinleştirmek** için:

- **Menü**  dokunmatik tuşa dokunun, ekranda Program bitiş zamanı seçeneği görünene kadar kadranı döndürün.



- Sağ dokunmatik tuşa  basarak bu seçeneği etkinleştirebilirsiniz. Göstergeler ekranında 3 saatten başlamak üzere bitiş saati gösterilir.

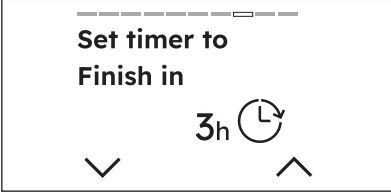

- öğesinin yanındaki sağ dokunmatik tuşa \wedge basıldığında, her bir dokunuşla süreyi 24 saate kadar birer saat artırmak mümkündür.

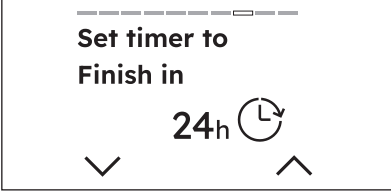

- Süreyi azaltmak istiyorsanız yanındaki sol dokunmatik tuşa \vee dokunun, süre her dokunuşta bir saat kısaltılacaktır.
- İstedığınız zamanlayıcıyı seçtikten sonra 3 saniye bekleyin ve ekranın üst kısmında geri sayımı görebileceğiniz ana ekrana yönlendirileceksiniz.

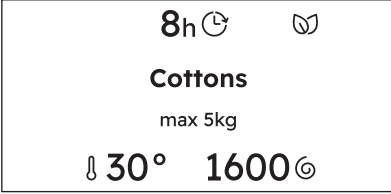

Cihaz kapatıldığında da bu seçeneği hafızada tutar.

Program bitiş zamanı seçeneğini **kaldırmak** için:

- Program bitiş zamanı seçeneğine Menü \equiv üzerinden ilerleyin.
- Gösterge ekranında KAPALI gösterilene kadar sol dokunmatik tuşa basarak süreyi azaltın

13.8 Çocuk Kilidi

Bu seçenek ile çocukların cihazı kazara çalıştırmasını önleyebilirsiniz.

Bu seçeneği **etkinleştirmek** için:

- **Menü** \equiv ekran tuşuna dokununuz, ekranda Çocuk Kilidi seçeneği görünene kadar kadranı döndürünüz.



- Bu seçeneği sağ ekran tuşuna dokunarak etkinleştirebilirsiniz.
- Seçenekleri etkinleştirdikten sonra, ekran tuşları ve dokunmatik ekran devre dışı bırakılır. Cihazı Açma/Kapama tuşunu kullanarak kapatmak mümkündür.
- Başlat/Beklet tuşuna basmadan önce cihaz çalışamaz.

Gösterge ekranında, göstergenin ortasında Çocuk Kilidi simgesi görüntülenir.

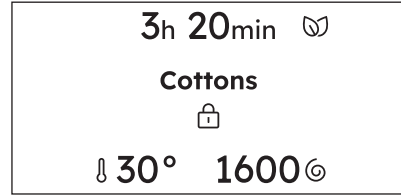

Bunu kapattıktan sonra cihaz bu seçeneğin seçimini tutar.

Bu seçeneği **devre dışı** bırakmak için:

- Sağ ekran tuşunu 3 saniye basılı tutun. Bir geri sayım başlar.

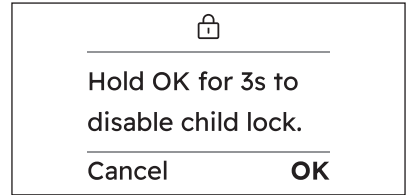

Seçenek devre dışı bırakıldıktan sonra, ekran etkinleştirmeden önceki bilgileri görüntüleyecektir,

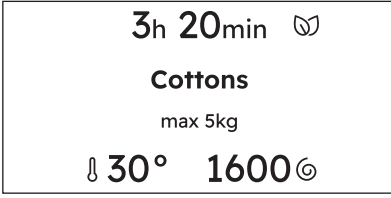

13.9 Favoriler

Favori bir programın ayarlanması

En fazla üç favori program kaydedilebilir.



Varsayılan olarak kaydedilen favori program yok.

Menü ekran tuşuna dokununuz, ekranda Favoriler seçeneği görününe kadar kadranı döndürünüz.

Favori programınızı **kaydetmek** için:

- Sağ ekran tuşuna dokunarak üç boş alandan birini seçin.
- İki saniye sonra ekran, seçilen programı ekranın üst kısmındaki bir kalp simgesi ile tanımlanan bir favori program olarak gösterecektir.



Bir sonraki favori programı kaydetmek istediğinizde ilk boş yer otomatik olarak gösterilir.

Favori bir programın değiştirilmesi

Favori programları **değiştirmek** mümkündür:

- Üzerine yazılacak üç alandan birini seçmek için kadranı çevirin.
- Sağ ekran tuşuna dokunarak seçimi onaylayın.
- İki saniye sonra ekran, seçilen programı ekranın üst kısmındaki bir kalp simgesi ile tanımlanan bir favori program olarak gösterecektir.

Favori programı cihaz üzerinden **silmek** mümkün değildir.



Favorileri silmek için cihazın veya uygulamanın fabrika ayarlarına geri dönmesi gerekir.

Favori programlara nasıl erişilir

Programlar listesinden favorilere erişmek için kadranı sola çevirin.



Alanlar doluysa ilk favori program görüntülenir, ardından ikinci ve son olarak üçüncü program görüntülenir.



Alanlar boşsa, yeni favorilerin nasıl kaydedileceğine dair bir öneri görüntülenir.

14. AYARLAR

14.1 Ayarlar

Bu paragrafta cihazın ana ayarları açıklanmaktadır.

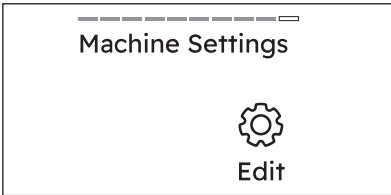

Ayarlara erişmek için sağ ekran tuşuna Düzenle dokununuz.



10 saniye işlem yapılmadığında, göstergeler seçilen programla birlikte ana ekranı gösterir.

AutoDose

AutoDose işlevi için ilgili paragrafta bakınız.

14.2 Dil kurulumu

İstenilen dili bulmak için döner düğmeyle listede gezinerek **ekran dilini değiştirmek** mümkündür.

- Sağ ekran tuşuna dokunarak seçin

- Soldaki yazılım tuşuna ← dokunarak önceki görünümüne geri dönün. Ana menü görünümüne gitmek için Menü ekran tuşuna dokununuz.



Düğme çevrildiğinde, seçilen dil ekranda vurgulanır.

14.3 Wi-Fi

Bu seçenek ile Wi-Fi ayarlarını düzenleyebilirsiniz.

Ayarlara erişmek için sağ dokunmatik tuşa dokununuz. Şunları yapabilirsiniz:

- Wi-Fi ağını etkinleştirme
- Farklı bir Wi-Fi ağına bağlanma
- Wi-Fi ağını devre dışı bırakma



Daha fazla bilgi için "Wi-Fi - Bağlantı kurulumu" bölümüne bakın

14.4 AutoDose

Bu seçenek ile AutoDose ayarlarını düzenlemek mümkündür.

Ayarlara erişmek için sağ dokunmatik tuşa dokununuz.



Daha detaylı bilgi için "AutoDose Teknolojisi (Otomatik dozlama)" bölümüne bakın.

14.5 Su Sertliği

Bu ayar ile Su Sertliği seviyesini değiştirebilirsiniz.

Seviyeyi **değiştirmek** için:

- Seçeneği düzenlemek için sağ ekran tuşuna dokununuz.
- Seviyeleri görüntülemek için kadranı döndürün:
 - a. Sert
 - b. Orta pişmiş
 - c. Yumuşak
- Sağ yazılım tuşuna dokunarak istediğiniz seviyeyi seçin.



Soldaki yazılım tuşuna ← dokunarak önceki görünümüne geri dönün. Ana menü görünümüne gitmek için Menü ekran tuşuna dokununuz.

14.6 Deterjan Dozu

Bu ayar ile deterjan ambalajında önerilen ortalama deterjan miktarını ayarlayabilirsiniz.

Seviyeyi **değiştirmek** için:

- Dozaj ayarını azaltmak için göstergesinin yanındaki sol ekran tuşuna dokununuz.
- Dozaj ayarını artırmak için göstergesinin yanındaki sağ ekran tuşuna dokununuz.

Bir sonraki ayara geçmek için kadranı döndürün.

14.7 Tuş sesleri

Bu ayar ile tuş seslerini kapatabilirsiniz.

Sesleri **etkinleştirmek/devre dışı** bırakmak için:

- Sağ dokunmatik tuşa dokununuz, ilgili gösterge Açık /Kapalı konuma gelecektir.

Bir sonraki ayara geçmek için kadranı döndürün.



Açma/Kapama tuşunun sesi devre dışı bırakılamaz

14.8 Bitiş uyarısı

Bu ayar ile Bitiş uyarısı seçeneğini değiştirebilirsiniz.

Sesi **etkinleştirmek/devre dışı bırakmak veya değiştirmek** için:

- Seçeneği düzenlemek için sağ ekran tuşuna dokununuz.
- Seviyeleri görüntülemek için kadranı döndürün:
 - a. Uzun
 - b. Orta pişmiş

- c. Kısa
- d. Kapalı

- İstenen sesi seçmek için sağ ekran tuşuna dokunun.



Soldaki yazılım tuşuna ← dokunarak önceki görünümüne geri dönün. Ana menü görünümüne gitmek için Menü ekran tuşuna dokunun.

14.9 Ekran Parlaklığı

Bu ayar ile Ekran Parlaklığı seçeneğini değiştirebilirsiniz.

Seviyeyi **değiştirmek** için:

- Parlaklığı azaltmak için göstergesinin yanındaki sol ekran tuşuna ∨ dokunun.
 - Parlaklığı artırmak için göstergesinin yanındaki sağ ekran tuşuna ^ dokunun.
- Bir sonraki ayara geçmek için kadranı döndürün.



Beş parlaklık seviyesi mevcuttur.

14.10 Kılavuzlar

Bu seçenek ile bazı özelliklerin kısa açıklamalarını görebilirsiniz.

Program düğmesini döndürün ve sağ tuşuna dokunarak aşağıdaki seçeneklerden birini seçin:

- Giriş** : kontrol paneli, SmartSelect , Buhar programları, Menü ve dokunmatik tuşlar, Uzaktan Başlatma Modu hakkında bilgi.

Kurutma aşaması için ayrıca Süreli Kurutma ve Kurutma Seviyesi.

- AutoDose** : işlevler ve hazneler hakkında bilgi.
- WiFi** : başlangıç hakkında bilgiler.



Sol ekran tuşuna ← dokunarak önceki görünümüne geri dönün.

14.11 Çalışma süresi (saat)

Bu ayar ile cihazınızın Çalışma süresi (saat) bilgisini görüntüleyebilirsiniz.



Sayılan saatler Ayarlar, fabrika ayarlarına sıfırlandı ile silinemez

14.12 Ayarlar, fabrika ayarlarına sıfırlandı

Bu ayar ile cihazınızı fabrika ayarlarına sıfırlayabilirsiniz.

- Seçeneği girmek için sağ dokunmatik tuşa dokunun.
- Geri almak için sol dokunmatik tuşa dokunun.
- Sıfırlamayı onaylamak için sağ dokunmatik tuşa dokunun. Sıfırlama işlemi birkaç saniye sürebilir



Ayarlar, fabrika ayarlarına sıfırlandı, kalıcı seçenekleri ve kaydedilen favorileri siler.

15. GÜNLÜK KULLANIM - SADECE YIKAMA

UYARI!

Güvenlik bölümlerine bakın.

15.1 Cihazın etkinleştirilmesi

- Fişi prize takın.
- Musluğu açın.

- Makineyi çalıştırmak için birkaç saniye süreyle Açma/Kapama tuşuna basın. Kısa bir ton sesi duyulur.

15.2 Ağırlık sensörlerinin kullanılması



Ağırlık sensörünün doğru kullanımı için, cihazı ilk çalıştırdığınızda tambur boş olmalıdır. Çamaşırları tambura koymadan ÖNCE programı ayarlayın.

Kapı açıkken:

Makine açıldığında ekranda ağırlık sensörü penceresi de açılır.

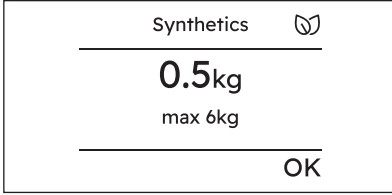

Çamaşırlar doldurulurken yükün ağırlığı ekrandan anlık olarak gösterilir.

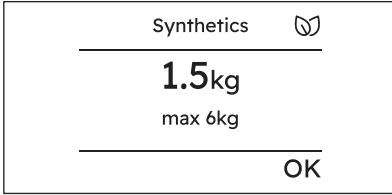

Aşırı yükleme durumunda ekranda aşağıdakiler gösterilecektir:



Ağırlık sensörü açılır penceresi, sağ dokunmatik tuşuna veya Başlat/Beklet tuşuna dokunarak kapatılabilir.



Programın döner düğme ile değiştirilmesi, ağırlık sensörü açılır penceresini geçici olarak kapatır, ancak bir program seçildikten 3 saniye sonra, önceki program için kapatılmış olsa bile, yeniden görünür.



Eğer çamaşır miktarı azaltılmazsa, yıkama programı aşırı yüke rağmen başlar. Bu durumda, en iyi yıkama sonuçlarının garanti edilmesi mümkün olmayacaktır.

15.3 Cihazı etkinleştirmeden önce

1. Elektrik fişinin prize takılı olduğundan emin olun.
2. Su musluğunun açık olduğundan emin olun.

15.4 Cihazın etkinleştirilmesi

Cihazı açmak için Açma/Kapama tuşuna basın. Kısa bir ton sesi duyulur.

Makine çalışırken varsayılan olarak seçilen program her zaman Eco 40-60 programıdır ve bu, bekleme modundan uyandıktan sonra da geçerlidir.

Seçilen programın bilgileri gösterge ekranında görünür.

Başlat/Beklet tuş düğmesinin led kısmı yanıp söner.

15.5 Bir programın ayarlanması.

Eco 40-60, cihaz açıldığında, enerji etiketindeki bilgiler ilgili olduğu varsayılan önerilen programdır.

1. İstenilen programı seçmek için program düğmesini çevirin. Birkaç saniye sonra ekranda program özeti görünümü ve aşağıdaki bilgiler görüntülenir:

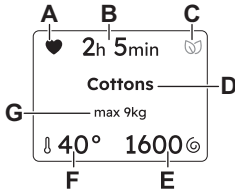

- A. Favoriler, önceden kaydedilmişse.
- B. Program süresi.
- C. SmartLeaf
- D. Yeni bir program seçin.
- E. Sıkma hız
- F. Sıcaklık
- G. Maksimum program yükü.



Ayrıca, etkinleştirilen ek seçenekler ekranda görünür.

Kontrol panelinde sağdaki **SmartSelect** farklı kirlilik seviyesine dokununuz.

Buharlı Tazeleme programı SmartSelect alanında seçilebilir.



Her defasında farklı bir SmartSelect seviyesi seçildiğinde, konum 7'de 2 saniye görünür olacaktır.

Ayrıca şunları da yapabilirsiniz:

1. **Sıcaklık** değiştirmek için sol dokunmatik tuşuna dokununuz.
2. **Sıkma** hızını değiştirmek için sağ dokunmatik tuşuna dokununuz.
3. Mevcut ek seçenekleri girmek ve bir veya daha fazlasını ayarlamak için **Menü** üzerine dokununuz.

15.6 Çamaşırların doldurulması

- Cihaz kapağını açın.
 - Cihaza koymadan önce çamaşırları silkeleyin.
 - Çamaşırları tambura teker parçalar halinde gevşek olarak yerleştirin.
- Tambura çok fazla çamaşır koymadığınızdan emin olun.
- Kapının tam kapandığından emin olun.

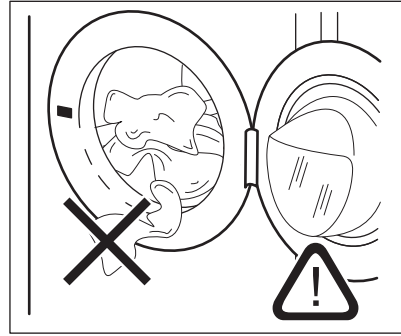

⚠ DİKKAT!

- Körük lastiği ve kapı camı arasında çamaşır sıkışmadığından emin olun. Su sızıntısı veya çamaşırların zarar görme riski vardır.
- Çok yağlanmış, yağlı lekeler, cihazın kauçuk parçalarına zarar verebilir.

15.7 Deterjan ve takviye ürünlerinin kullanılması

Seçilen programda, **her iki AutoDose haznesi de etkinleştirilmişse** sıvı deterjan ve yumuşatıcı otomatik olarak dozlanarak programda kullanılır.

Seçilen programda **AutoDose haznelerinden biri veya her ikisi de devre dışı bırakılmışsa (OFF)** ürünü uygun bölmeye manuel olarak doldurarak devam edin.

15.8 Beyazlatma

Beyaz pamuklu programlarında yumuşatıcıya alternatif olarak bölmesinde bir beyazlatma maddesi kullanmak da mümkündür. Aşağıdaki gibi ilerleyin:

1. Beyazlatıcıyı bölümüne koyun. Deterjan gözündeki «MAX» işaretini aşmayın.
2. Beyaz pamuklular için uygun olan bir programı çalıştırın.
3. Programın sonunda durulama programını veya durulama seçeneği olan bir programı çalıştırın. Eğer isterseniz yumuşatıcı kullanın.

Bu, beyazlatıcı kalıntılarının giderilmesine yardımcı olur.



Beyazlatıcıyı ve yumuşatıcıyı asla aynı anda bu bölmeye dökmeyin.

15.9 Bir programın başlatılması

⚠ UYARI!

Deterjan çekmecesinde tamamen kapalı olduğundan emin olun, aksi takdirde program başlamaz.

Programı başlatmak için Başlat/Beklet **▶||** tuşuna dokunun. İlgili gösterge, yanıp sönmeyi durdurur ve sürekli yanar. Program başlar, kapak kilitletir. Gösterge ekranında göstergesi gösterilir.



Cihaz su almadan önce, tahliye pompası kısa bir süreliğine çalışabilir.

15.10 SensiCare sistem yük algılama

Başlat/Beklet **▶||** tuşuna bastıktan sonra:

1. Makine, gerçek program süresini hesaplamak için çamaşır yükü algılama işlemini başlatır.
2. Yaklaşık 10 dakika sonra gösterge ekranı, yeni program süresini gösterir. Makine mümkün olan en kısa zamanda mükemmel yıkama sonuçları elde etmek için program süresini otomatik olarak yüke göre ayarlar. Program süresi artırılabilir veya azaltılabilir.

15.11 Bir programı kesintiye uğratma ve seçeneği değiştirme

Program devam ederken, **sadece bazı** seçenekleri değiştirebilirsiniz:

1. Başlat/Beklet **▶||** tuşuna dokunun. İlgili gösterge yanıp söner.
2. Seçenekleri değiştirin. Ekranda verilen bilgi buna göre değişir.
3. Başlat/Beklet **▶||** tuşuna tekrar dokunun. Yıkama programı devam eder.

15.12 Çalışan bir programı iptal etme

1. Programı iptal etmek ve makineyi devre dışı bırakmak için Açma/Kapama tuşuna basın.
2. Makineyi tekrar çalıştırmak için Açma/Kapama tuşuna basın. Şimdi yeni bir yıkama programı ayarlayabilirsiniz.



SensiCare aşaması gerçekleştirilmişse ve su doldurma işlemi başlatılmışsa, **SensiCare aşaması yinelenmeden** yeni bir program başlar. Israfı önlemek için su ve deterjan boşaltılmaz.

15.13 Makine çalıştırıldıktan sonra çamaşır ekleme

Ekranda, giysi ekleyebileceğinizi veya çıkarabileceğinizi belirten bir mesaj varsa kapağı her zaman açabilirsiniz.

Bir program veya gecikmeli başlatma çalışırken, cihaz kapağı kilitletir. Gösterge ekranında göstergesi gösterilir.



Tamburdaki su sıcaklığı ve seviyesi çok yüksekse ve/veya tambur dönmeye devam ediyorsa kapağı açmamalısınız.

Giysi eklemek veya çıkarmak için:

1. Başlat/Beklet **▶||** tuşuna dokunun. Gösterge ekranında ilgili kapak kilidi göstergesi söner.
2. Cihaz kapağını açın. Gerekirse, kıyafet ekleyin veya çıkarın. Kapağı kapatın ve Başlat/Beklet **▶||** tuşuna dokunun. Program veya gecikmeli başlatma devam eder.

15.14 Program sonu

Program bittiğinde cihaz otomatik olarak durur. Sesli ikazlar çalışır (etkin ise). Gösterge ekranı Tamamlandı, tamamlanan ilerleme çizgisi ve Çamaşırılar Çıkarın mesaj gösterir.

Başlat/Beklet ►|| tuşunun göstergesi söner.

Kapak kilidi açılır ve ∞ göstergesi kaybolur.

1. Makineyi devre dışı bırakmak için Açma/ Kapama ① tuşuna basın.

Programın sona ermesinden beş dakika sonra, enerji tasarrufu fonksiyonu otomatik olarak cihazı devre dışı bırakır.



Cihazı tekrar etkinleştirdiğinizde, cihaz varsayılan olarak Eco 40-60 programını önerir. Yeni bir program seçmek için program düğmesini çevirin.

2. Çamaşırı cihazdan çıkarın.
3. Tamburun tamamen boş kaldığından emin olun.
4. Küf ve koku oluşumunu önlemek için kapağı ve deterjan gözünü hafif açık halde tutun.

15.15 Program sonunda suyun dışarı tahliye edilmesi

Son durulamadan sonra suyun boşaltılmadığı bir program veya bir seçenek seçtiyseniz, program tamamlanır ama:

- Gösterge ekranında su boşaltma aşaması gösterilir ve kapak kilitletir ∞.
- Başlat/Beklet ►|| tuşunun göstergesi yanıp sönmeye başlar.
- Tambur, çamaşırların kırıışmasını önlemek için düzenli olarak dönmeye devam eder.

- Kapak kilitli kalır.
- Kapağı açmak için suyu tahliye etmelisiniz.

15.16 Bekleme fonksiyonu

Bekleme fonksiyonu, enerji tüketimini azaltmak için şu durumlarda makineyi otomatik olarak devre dışı bırakır:

- Herhangi bir program çalışmıyorken makineyi 5 dakika kullanmadığınızda. Makineyi tekrar çalıştırmak için Açma/ Kapama ① tuşuna basın.
- Program sona erdikten 5 dakika sonra devreye girer. Makineyi tekrar çalıştırmak için Açma/ Kapama ① tuşuna basın. Cihaz bekleme fonksiyonundan sonra yeniden etkinleştirdikten sonra varsayılan olarak seçilen program her zaman Eco 40-60 olur. Yeni bir program seçmek için program düğmesini çevirin.



Kazandaki su boşaltılmadan sonlanan bir program veya fonksiyon seçilirse, Bekleme fonksiyonu suyu boşaltmanız gerektiğini hatırlatmak için **makineyi kapatmaz**.



Wi-Fi Her Zaman Açık fonksiyonu etkinse, sadece ∞ göstergesi aralıklı olarak yanar ve söner.

16. GÜNLÜK KULLANIM - YIKAMA VE KURUTMA

⚠ UYARI!

Güvenlik bölümlerine bakın.



Bu makine, otomatik bir kurutma makinesidir.

16.1 Tek seferde yıkama ve ardından kurutma programı

Yıkama ve kurutma programları

Çoğu yıkama programında, yıkama ve kurutma aşamasını, panelde gösterilen kurutma seviyelerinden birini seçerek birleştirebilirsiniz.

Aşağıdaki gibi ilerleyin:

1. Çamaşırları ve deterjanı doldurun.

2. İstenilen yıkama programını seçmek için program düğmesini çevirin. Makine, varsayılan olarak sadece yıkama fonksiyonunda açılır ve varsayılan kir seviyesi tuşunun göstergesi yanar. Gösterge ekranında varsayılan sıcaklık ve sıkma hızı gösterilir. Gerekliyse bunları ihtiyacınıza göre değiştirin. Gösterge ekranında ayrıca yıkama aşaması için tavsiye edilen maksimum yük gösterilir.
3. Cihaz, seçilen program için mevcut kurulum seviyesini önerir (simge yanıp sönmeye başlar). Kurutma aşaması eklemek için üzerine dokununuz.





Kurutma aşaması eklendiğinde, tahmini yıkama süresi ilk görüntülenenden farklı olabilir. Bunun nedeni, çamaşırları kurutma aşamasına hazırlamak için yıkama aşamasının otomatik olarak uyarlanmasıdır.

4. İstedığınız bir fonksiyon varsa tuşlara dokunarak ayarlayın.
5. Programı başlatmak için Başlat/Beklet  tuşuna dokununuz. SensiCare tahmini başlar.

Göstergede kapak kilitleme  göstergesi belirir. Ekran, ayrıca kalan program süresini görüntüler.

16.2 Yıkama ve Kurutma - Otomatik düzeylerde

1. Ekranda istenilen kurulum seviyesi belirene kadar Kurutma Seviyesi tuşuna üst üste dokununuz. Ekrandaki göstergeler şuna göre yanar:
 - a.  **Ütü kurutma:** pamuklu çamaşırlar için;
 - b.  **Dolapta kurutma:** pamuklu ve sentetik çamaşırlar için;
 - c.  **Ekstra kurutma:** pamuklu çamaşırlar için.

Ekrandaki zaman değeri, varsayılan yük boyutuna göre hesaplanan hem yıkama hem de kurutma döngülerinin süresidir.







Cihaz, daha az enerjiyle ve daha kısa zamanda iyi bir kurutma sonucu elde etmek amacıyla yıkanaacak ve kurutulacak çamaşırlar için düşük bir sıkma hızı seçmenize izin vermez.

2. Programı başlatmak için Başlat/Beklet  tuşuna dokununuz. SensiCare tahmini başlar.

Göstergede kapak kilitleme  göstergesi belirir. Ekran, ayrıca kalan program süresini görüntüler.

16.3 Yıkama ve Süreli Kurutma



1. İstenilen kurutma süresini ayarlamak için Süreli Kurutma  tuşuna ard arda dokununuz (bkz. "Programlar" bölümündeki "Süreli kurutma" tablosu). Kurutma seviyesi tuşlarının göstergesi  söner ve tuş düğmesi göstergesi  yanar.

Sol dokunmatik tuşa  her dokunduğunuzda, süre değeri 5 dakika artar. Ekranda ayarlanan yeni süre değeri görüntülenir.

2. Programı başlatmak için Başlat/Beklet  düğmesine dokununuz. SensiCare tahmini başlar.

Göstergede kapak kilitleme  göstergesi belirir. Ekran, ayrıca kalan program süresini görüntüler.

16.4 Kurutma programının sonunda

- Cihaz otomatik olarak durur.
- Sesli ikazlar verilir (etkin ise).
- Çamaşırları çıkarabilirsiniz, bu durumda kırışıklık açma aşamasını atlamış olursunuz. Daha iyi sonuçlar elde etmeniz için çamaşırları, kırışıklık koruması aşaması bitmesine yakın çıkarmanızı tavsiye ederiz. Gösterge ekranında kurutma aşamasını bitirmek ve çamaşırları çıkarmak Başlat/Beklet  için göstergesi görünür. Kapı kilitleme  göstergesi söner ve kapı kilidi

açılır.

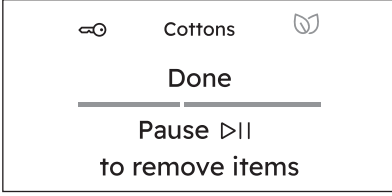

Başlat/Beklet >|| tuşuna dokunulmadığında, makine yaklaşık 30 dakika sürecek olan kırıxıklık açma aşamasına geçer.

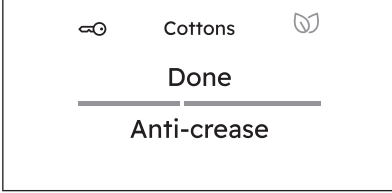

Kırıxıklık açma aşaması kırıxıklığı azaltmak için önerilir.

- Gösterge ekranı, kırıxıklık açma aşamasının tamamlandığını ve çamaşırın çıkarılabileceğini gösterir.
- Cihazı devre dışı bırakmak için birkaç saniye süreyle Açma/Kapama ① tuşuna basın.



Programın sona ermesinden bir süre sonra, enerji tasarrufu fonksiyonu otomatik olarak cihazı devre dışı bırakır.

1. Çamaşırını cihazdan çıkarın.
2. Tamburun tamamen boş kaldığından emin olun.



Kurutma aşamasından sonra tamburu boşaltın, contayı ve kapağın içini nemli bir bezle temizleyin.

17. GÜNLÜK KULLANIM - SADECE KURUTMA

⚠ UYARI!

Güvenlik bölümlerine bakın.



Bu makine, otomatik bir kurutma makinesidir.

17.1 Kurutmaya hazırlık

1. Cihazı etkinleştirmek için birkaç saniye süreyle Açma/Kapama ① dokunmatik düğmesine basın.
2. Çamaşırınları tek parçalar halinde gevşek olarak doldurun.
3. Program düğmesini kurululacak çamaşır için uygun olan programa çevirin.
4. Sadece kurutma modunu etkinleştirmek için önce SmartSelect'te yanan yıkama seviyesine basarak yıkama modunu devre dışı bırakın.



Belirli bir kurutma seviyesi mevcut değilse, bu simgeye basıldığında bir hata oluşur (iki kez bip sesi duyulur ve bu sembol iki kez yanıp söner).



Çok miktarda çamaşır kuruturken, iyi kurutma performansı elde etmek için çamaşırın rulo halinde dolanmadığından ve tambura eşit şekilde dağıtıldığından emin olun.

17.2 Kurutma - Otomatik seviye seçimi

1. Kurutma Seviyesi alanı dokunmatik düğmesinden birine dokunduğunuzda, göstergede seçilen program için gerekli kurulum seviyesi gösterilir.



Göstergeler şu durumlara göre yanar:

- Ütülük kurutma:** pamuklu çamaşırlar için;
- Dolaplık kurutma:** pamuklu ve sentetik çamaşırlar için;
- Ekstra kurutma:** pamuklu çamaşırlar için.

Ekran, kurutma programı süresi gösterilir.

- Programı başlatmak için Başlat/Beklet düğmesine dokunun.

Göstergede kapak kilitle göstergesi belirir ve kapak kilitletir.

Ekran, ayrıca kalan program süresini görüntüler.

- Seçilen kuruluk seviyesini devre dışı bırakmak için ilgili dokunmatik düğmeye dokunun. Simge ışığı söner ve ekranda sadece seçilen yıkama programı gösterilir.

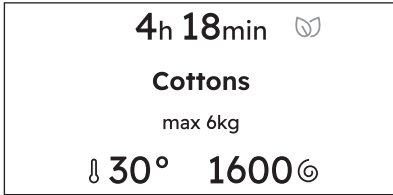

17.3 Süreli Kurutma

- Süreli Kurutma tuşuna dokunun ve ardından istenen süre değerini ayarlamak için sol dokunmatik tuşa tekrar tekrar dokunun ("Programlar" bölümündeki "Süreli kurutma" tablosuna bakın).

Tuşa her dokunduğunuzda, süre değeri 5'er dakikalık kademelerle artar. Ekranda ayarlanan yeni süre değeri görüntülenir. Bazı programlarda kısıtlı ve sabit Süreli Kurutma süreler vardır ve önerilen yük görüntülenir.



olarak seçilen, kullanıcının bir adım artırımına veya azaltımına izin veren ortadaki tuştur. Kullanıcı sol dokunmatik tuşa dokunarak mevcut üç seviyeden birini seçebilir:

-
-
-

- Programı başlatmak için Başlat/Beklet tuşuna dokunun.

Göstergede kapak kilitle göstergesi belirir ve kapak kilitletir.

Ekran, ayrıca kalan program süresini görüntüler.

17.4 Kurutma programının sonunda

- Cihaz otomatik olarak durur.
- Sesli ikazlar verilir (etkin ise).
- Çamaşırları çıkarabilirsiniz, bu durumda kırıxıklık açma aşamasını atlamış olursunuz. Daha iyi sonuçlar elde etmeniz için çamaşırları, kırıxıklık koruması aşaması bitmesine yakın çıkarmanız tavsiye ederiz. Gösterge ekranında kurutma aşamasını bitirmek ve çamaşırları çıkarmak Başlat/Beklet için göstergesi görünür. Kapı kilitle göstergesi söner ve kapı kilidi açılır.

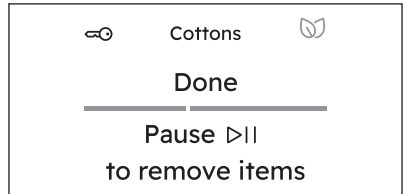

Başlat/Beklet tuşuna dokunulmadığında, makine yaklaşık 30 dakika sürecek olan kırıxıklık açma

aşamasına geçer.

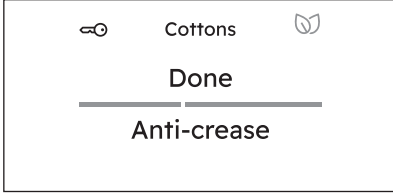

Kırışıklık açma aşaması kırışıklığı azaltmak için önerilir.

- Gösterge ekranı, kırışıklık açma aşamasının tamamlandığını ve çamaşırların çıkarılabileceğini gösterir.
- Cihazı devre dışı bırakmak için birkaç saniye süreyle Açma/Kapama (1) tuşuna basın.



Programın sona ermesinden bir süre sonra, enerji tasarrufu fonksiyonu otomatik olarak cihazı devre dışı bırakır.

1. Çamaşırı cihazdan çıkarın.
2. Tamburun tamamen boş kaldığından emin olun.



Kurutma aşamasından sonra tamburu boşaltın, contayı ve kapağın içini nemli bir bezle temizleyin.

18. İPUÇLARI VE ÖNERİLER

⚠ UYARI!

Güvenlik bölümlerine bakın.

18.1 Çamaşır yükü

- Çamaşırları ayırın: beyaz, renkli, sentetik, hassas ve yünlü.
- Çamaşır bakım etiketlerinde yazan yıkama talimatlarına uyun.
- Beyaz ve renkli çamaşırları birlikte yıkamayın.
- Bakım etiketindeki sıcaklığın maksimum sıcaklığı ifade ettiğini ve önerilen sıcaklık olmadığını unutmayın.
- Yıkama ihtiyacını kontrol edin, giysiler sadece tazeleme gerektirir ve bunun yerine Buharlı Tazeleme kullanılabilir.
- Bazı renkli ürünler ilk yıkamada renk salabilir. Bu ürünleri ilk birkaç seferinde ayrı yıkamanızı öneririz.
- Çok katlı kumaşların, yünülerin ve üzerlerinde baskılı resim bulunan çamaşırların içlerini dışa çevirin.
- İnatçı lekeler için ön işlem uygulayın.
- Özel bir deterjanla inatçı lekeleri çıkarın.
- Perdeleri yıkarken dikkatli olun. Kancalarını çıkarın ya da perdeleri bir yıkama torbasına veya yastık kılıfının içine koyun.
- Çok az çamaşır yüklenmesi sıkma aşamasında aşırı titreşime neden olarak

denge sorunlarının yaşanmasına yol açabilir. Bu durumla karşılaştığınızda:

- a. Programı durdurun ve kapağı açın ("Günlük Kullanım" bölümüne bakın);
 - b. çamaşırları elinizle tamburun içinde dağıtın bu sayede çamaşırlar kazanın içine eşit bir şekilde yerleşir;
 - c. Başlat/Beklet düğmesine basın. Sıkma aşaması devam eder.
- Yastık kılıflarını, fermuarları, kancaları ve çitçitleri kapatın. Kayışları, kordonları, ayakkabı bağcıklarını, kurdeleleri ve diğer gevşek öğeleri bağlayın.
 - Kenarları dikilmemiş ya da kesik olan çamaşırlar yıkamayın. Küçük ve/veya narin çamaşırları (ör: telli sütyenler, kemerler, taytlar, ayakkabı bağcığı, kurdeleler, vb.) yıkamak için çamaşır filesi kullanın.

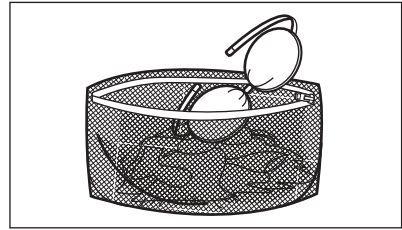

- Cepleri boşaltın ve katlanmış çamaşırları açın.

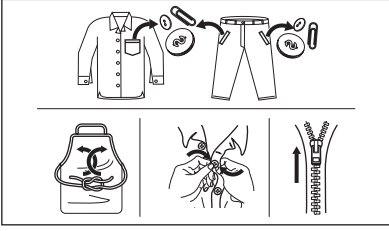

18.2 İnatçı lekeler

Bazı lekeler için su ve deterjan yeterli olmaz.

Çamaşırları makineye koymadan önce bu lekelere önceden işlem uygulamanızı tavsiye ederiz.

Özel leke çıkarıcılar kullanılabilir. Kumaş ve leke türüne uygun özel leke çıkarıcıyı kullanın.

Plastik parçaları aşındırabileceği için leke çıkarıcıyı giysilere makinenin yakınında püskürtmeyin.

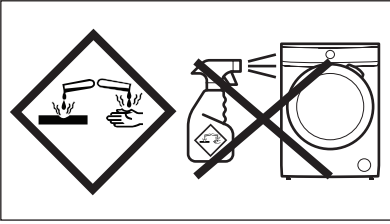

18.3 Deterjan tipi ve miktarı

Deterjan seçimi ve doğru miktarlarda kullanılması sadece yıkama performansınızı etkilemez, aynı zamanda israfı önlemeye ve çevreyi korumaya da yardımcı olur:

- Sadece özel olarak çamaşır makineleri için üretilmiş deterjanları ve takviye ürünlerini kullanın. Öncelikle, aşağıdaki genel kuralları izleyin:
 - hassas olanlar hariç her türlü kumaş için toz deterjanlar (tabletlar ve tek doz deterjanlar da dahil). Beyazlar ve hijyen gerektiren çamaşırlar için ağartıcı içeren toz deterjanları tercih edin,
 - tüm çamaşır tiplerinde tercihen düşük sıcaklıkta yıkama programları için (maks. 60 °C) veya sadece yünüler

için sıvı deterjanlar (tek doz deterjanlar da dahil).

- Deterjan seçimi ve miktarı şunlara bağlı olacaktır: Kumaş türü (hassas yapıdakiler, yünüler, pamuklular vb.), giysilerin rengi, yükün boyutu, kirlilik derecesi, yıkama sıcaklığı ve kullanılan suyun sertliği.
- Belirtilen maksimum seviyeyi (**MAX**) geçmeyecek şekilde deterjan ve diğer maddelerin paketlerinin arkasındaki talimatları takip edin.
- Farklı türden deterjanları karıştırmayın.
- Şu durumlarda daha az deterjan kullanın:
 - az miktarda çamaşır yıkıyorsanız,
 - Program süresi Time Manager tuşu ile azaltılmıştır.
 - çamaşırlar hafif kirliyse,
 - yıkama sırasında ciddi miktarda köpük oluşuyorsa.
- Deterjan tabletları veya kapsüllerini kullanırken, bunları deterjan bölmesine değil daima tamburun içine koyun ve üreticinin talimatlarını takip edin.

Yetersiz deterjan şunlara neden olabilir:



- yetersiz yıkama sonuçları,
- beyazlarda grileşme,
- yağlı giysiler,
- cihaz içerisinde küf oluşumu.

Aşırı deterjan şunlara neden olabilir:

- aşırı köpürme,
- daha düşük yıkama etkisi,
- yetersiz durulama,
- daha fazla çevre kirliliği.

18.4 Tasarruf ipuçları



Enerji, zaman ve su tasarrufu için SmartSelect fonksiyonun size rehberlik etmesine izin verin. Ekstra hafif  ve Az  seçenekleri çoğu zaman kullanılabilir. Yıkama programını atlamak ve giysilerinizi sadece buharla tazelemek için Buharlı Tazeleme  kullanın.

Daha iyi sonuç için şu ipuçlarını izlemenizi öneririz:

- Normal kirli çamaşırlar** deterjan, su ve zaman tasarrufu için **ön yıkama yapmadan** yıkanabilirler.

- Cihazın her program için belirtilen azami **kapasiteye yüklenmesi enerji ve su tüketimini azaltmaya yardımcı olur.**
- Yeterli ön işlem ile lekeler ve sınırlı kirler çıkarılabilir; böylece çamaşırlar daha düşük bir sıcaklıkta tertemiz yıkanabilir.
- Doğru miktarda deterjan kullanmak için, deterjan üreticisi tarafından önerilen miktara bakın ve şebekemizdeki su sertliğini kontrol edin. Bkz. "Su sertliği".
- Kurutmada enerji tasarrufu için, seçili programa uygun **mümkün olan azami sıkma hızını** ayarlayın.
- Tercihen düşük sıcaklıklarda kısa programlar kullanın.

18.5 Su sertliği

Bulduğunuz bölgedeki su, sert veya orta sertlikteyse çamaşır makinelerine uygun bir kireç önleyici katkı kullanmanızı tavsiye ederiz.

Suyun yumuşak olan bölgelerde kireç önleyici kullanılması gerekmez.

Bulduğunuz bölgedeki su sertliği hakkında bilgi almak üzere yerel su idarenizle iletişime geçin.

Doğru miktarda kireç önleyici kullanın. Ürünün ambalajında bulduğunuz talimatlara uyun.

18.6 Kurutma devrini hazırlayın

- Musluğu açın.
- Tahliye hortumunun düzgün şekilde bağlanıp bağlanmadığını kontrol edin. Daha fazla bilgi için montaj bölümüne bakın.
- Kurutma programlarının maksimum çamaşır yükü için kurutma programları tablosuna bakın.

18.7 Kurutmaya uygun olmayan çamaşırlar





Şu çamaşırları makinede kurutmayın:

- Sentetik perdeler.
- Metal aksesuarlara sahip çamaşırlar.
- Naylon çoraplar.
- Yorganlar.
- Yatak örtüleri.
- Kuş tüyü yorganlar.
- Anoraklar.

- Uyku tulumları.
- Saç spreyi, aseton ve benzeri kalıntıları taşıyan kumaşlar.
- Sünger veya benzeri maddeler içeren çamaşırlar.

18.8 Çamaşır etiketleri

Çamaşırları kuruturken, üretici etiketlerinde belirtilen talimatlara uyun:

-  = Çamaşır kurutma makinesinde kurutulabilir
-  = Yüksek ısıda kurutma işlemi yapılabilir
-  = Düşük ısıda kurutma işlemi yapılabilir
-  = Çamaşır, kurutma makinesinde kurutulamaz.

18.9 Kurutma işlemi süresi

Kurutma süresi, aşağıdaki unsurlara bağlı olarak değişiklik gösterebilir:

- son sıkma devri hızı
- kuruluk seviyesi
- çamaşır tipi
- çamaşır ağırlığı

18.10 Ek kurutma

Eğer programın sonunda çamaşırlar hala nemli durumdaysa, tekrar kısa bir kurutma işlemi seçin.

UYARI!

Kırışma ve çekmeleri önlemek için çamaşırlarınızı çok fazla kurutmayın.

18.11 Genel İpuçları

Ortalama kurutma sürelerini bulmak için «Zamanlı kurutma» tablosuna bakın. Daha önceki deneyimleriniz, doğru kurutma süreleri hakkında, size fikir verecektir. Çamaşırları daha önce yaklaşık kaç dakikada tamamen kurutabildiğinizi bir kenara not edin.

Kurutma işlemi sonunda statik şarjı önlemek için:

1. Yıkama döngüsünde çamaşır yumuşatıcı kullanın.
2. Kurutma makineleri için özel çamaşır yumuşatıcı kullanın.

3. Bir kurutma döngüsünden önce deterjan veya yumuşatıcı dökmeyin.
4. Yumuşak giysilerde yanmayı önlemek için pürüzlü ve pürüzsüz giysileri birlikte kurutmayın.

5. Giysi ceplerindeki, özellikle eriyen nesnelere tüm nesnelere çıkarın. Kurutma programı tamamlandığında çamaşırları kısa bir süre içinde çıkarın.

19. BAKIM VE TEMİZLİK

⚠️ UYARI!

Güvenlik bölümlerine bakın.

19.1 Periyodik temizleme takvimi

Periyodik temizleme cihazınızın ömrünü uzatmaya yardımcı olur.

Her programdan sonra hava sirkülasyonu sağlamak ve cihazın içindeki nemi kurutmak için kapıyı ve deterjan çekmecelerini hafifçe aralık bırakın.

Cihaz uzun süre kullanılmayacaksa: su musluğunu kapatın ve cihazın fişini çekin.

Periyodik temizlik takvim göstergesi:

Kireç Çözme	Yılda iki kez
Bakım yıkaması	Ayda bir kez
Kapı contasını temizleme	İki ayda bir
Kazan temizleme	İki ayda bir
Tamburdaki tiftikleri temizleme	Ayda iki kez ¹⁾
Deterjan çekmecelerini ve AutoDose haznelerini temizleyin	Yılda iki kez
Tahliye pompası filtresini temizleyin	Yılda iki kez
Giriş hortumu ve valf filtresini temizleyin	Yılda iki kez

1) "Kumaşların bıraktığı tiftikler" bölümüne bakın.

19.2 Yabancı nesnelere çıkarılması



Programı çalıştırmadan önce ceplerin boş olduğundan ve tüm gevşek elemanların bağlandığından emin olun. Bkz. "İpuçları ve öneriler" bölümünde "Çamaşır yükü" kısmı.

Kapak contasında, filtrelerde ve tamburda fark ettiğiniz yabancı cisimleri (metal klips, düğmeler, madeni paralar vb.) çıkarın. "Çift kenar ağızlı kapak contası", "Tamburun temizlenmesi", "Tahliye pompasının temizlenmesi" ve "Giriş hortumunun ve valf filtresinin temizlenmesi" paragraflarına bakın. Gerekirse, lütfen Yetkili Servis Merkezi ile irtibata geçin.

19.3 Dış tarafını temizleme

Cihazı sadece hafif sabun ve ılık su ile temizleyin. Tüm yüzeyi kurulaştırın.

Bulaşık süngeri veya herhangi bir kazıyıcı materyal kullanmayın.

⚠️ DİKKAT!

Alkol, solvent ya da kimyasal ürünler kullanmayın.

⚠️ DİKKAT!

Metal yüzeyleri klor bazlı deterjan ile temizlemeyin.

19.4 Kireç Çözme



Bulduğunuz bölgedeki su, sert veya orta sertlikteyse çamaşır makinelerine uygun bir kireç önleyici kullanmanızı tavsiye ederiz (ara sıra kireç çözme).

Kireç kalıntısı olup olmadığını tespit etmek için tamburun ve körük lastiğinin kıvrımlarının içini düzenli olarak kontrol edin.



Temizleyici ürünün ambalajında yazan talimatlara mutlaka uyun.

19.5 Bakım yıkaması

Düşük sıcaklık ve kısa süreli programların sık ve uzun kullanımı deterjan birikimine, tüy kalıntılarına, tambur ve kazanın içinde bakteri ve biyolojik katman oluşumuna neden olabilir. Bu, genellikle kötü kokulara ve küfe neden olur.

Bu kalıntıları gidermek ve cihazınızın iç parçalarını temizlemek için ayda en az 1 kere koruyucu yıkamayı çalıştırın:

1. Tüm çamaşırları tamburdan çıkarın.
2. Deterjan ve yumuşatıcı için AutoDose fonksiyonunu devre dışı bırakın.
3. Pamuklu programını en yüksek sıcaklık ile çalıştırın ve az miktarda toz deterjan ekleyin veya mümkünse Kazan Temizleme programını çalıştırın.

19.6 Kapak contası

Bu cihaz, giysilerden dökülen hafif tüylü liflerin su ile tahliye edilmesini sağlayan **kendi kendini temizleyen bir tahliye sistemi** ile tasarlanmıştır. Körük lastiğini düzenli olarak kontrol edin ve gerekirse aşağıdaki şemada açıklandığı gibi temizleyin. Bozuk paralar, düğmeler ve diğer küçük eşyalar, program bittiğinde lastik kıvrımından geri alınabilir.

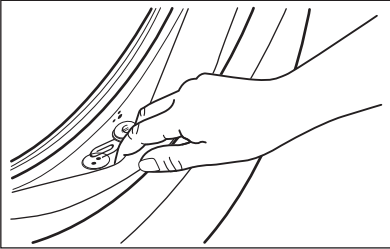

Eğer gerekirse, conta yüzeyini çizmeden amonyak krem temizleyici kullanarak temizleyin.



Ürünün ambalajında yazan talimatlara daima uyun.

19.7 Tambur temizleme

İstenmeyen birikintilerin oluşmasını önlemek için tamburu düzenli olarak kontrol edin.

Yıkama veya musluk suyu içerisindeki demir içeren yabancı maddelerin paslanmasından dolayı tambur içerisinde pas birikintileri oluşabilir

Tamburu, paslanmaz çelik için özel bir ürünle temizleyin.



Temizleyici ürünün ambalajında yazan talimatlara mutlaka uyun.
Tamburu asitli kireç çözücü ürünler, klor içeren aşındırıcı maddeler veya demir ya da çelik ovma teli ile temizlemeyin.

Mükemmel bir temizlik için:

1. Tamburu, paslanmaz çelik için özel bir ürünle temizleyin.



Temizleyici ürünün ambalajında yazan talimatlara mutlaka uyun.

2. Tüm çamaşırları tamburdan çıkarın.
3. Deterjan ve yumuşatıcı için AutoDose fonksiyonunu devre dışı bırakın.
4. Kalan her türlü atığı temizlemek için boş tambura manuel olarak az bir miktar toz deterjan veya makine temizleyici bir ürün koyun.



Zaman zaman, işlem sonunda ekranda ✨ simgesi çıkabilir: bu, "tambur temizleme" işlemine yönelik bir öneridir. Tambur temizleme işlemi tamamlandıktan sonra, simge kaybolur.

19.8 Deterjan çekmecesinin ve AutoDose tanklarının temizlenmesi

⚠ DİKKAT!

Deterjanın marka, konsantrasyon ve kıvamını değiştirirseniz, deterjan çekmecesinin temizlenmesi önerilir.



Temizleme işlemi öncesi tüm bölmelerin boş olduğundan emin olun.

Sertleşmiş deterjan, pıhtılaşmış yumuşatıcı, deterjan gözünde küf oluşumu ve/veya AutoDose haznelerinde pıhtılaşmış sıvı maddeleri kalıntılarını önlemek için **her iki ayda bir aşağıdaki şemalarda açıklanan şekilde temizleme işlemini gerçekleştirin:**

1. Deterjan çekmecesini açın. Resimde gösterildiği gibi düğmeye basın ve deterjan gözünü çekin.

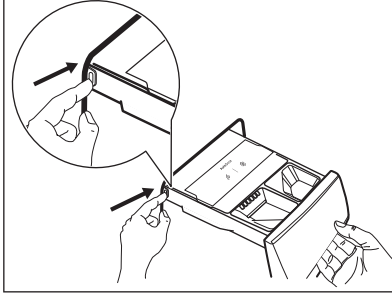

2. Yumuşatıcı ek parçasını ve takılıysa sıvı deterjan haznesini çıkarın.

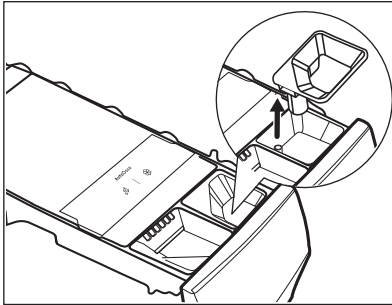
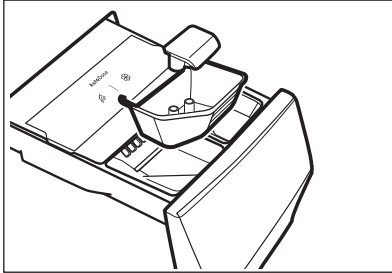

3. Arkadaki düğmeye resimde gösterildiği gibi basın ve çıkarmak için üst kapağı yukarı kaldırın.

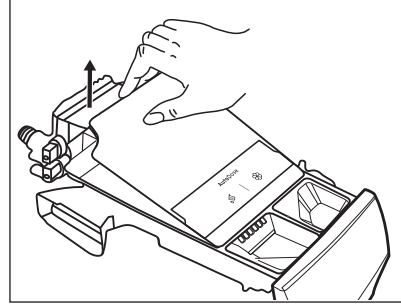
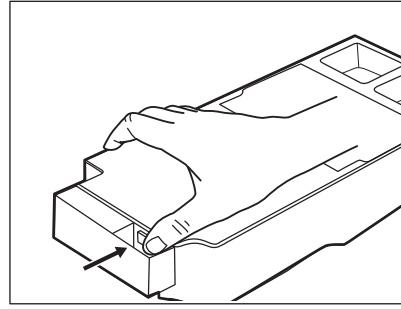

4. Manuel bölmedeki deterjan kalıntılarını gidermek veya tanklara yanlış doldurduğunuz deterjanı düzeltmek isterseniz, temizlik öncesi çekmeceyi bir hazneye veya uygun kaplara boşaltarak sıvıyı toplayın.

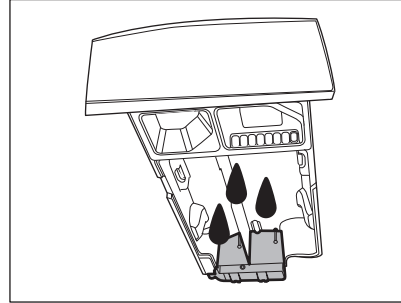

5. Çekmeceyi ve tüm ek parçalarını musluk suyu altında yıkayın veya nemli bir bezle temizleyin.

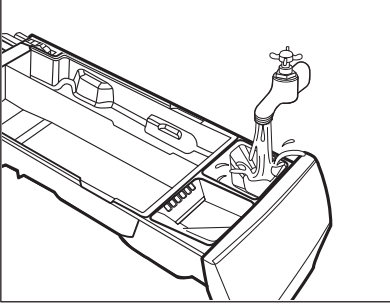

⚠ DİKKAT!

Sert fırça, ovma teli veya sert sünger kullanmayın. Çekmeceyi bulaşık makinesinde yıkamayın.

6. Çekmeceyi aşağı bakacak şekilde çevirin ve alt kapağı resimde gösterildiği gibi açın.

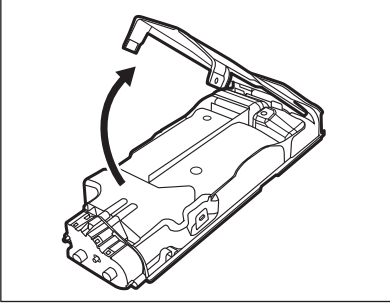

7. Kaptan tüm deterjan kalıntılarının temizlendiğinden emin olun. Sadece yumuşak ve nemli bez kullanın.
8. Alt kapağı, resimde gösterildiği gibi çekmece kancaları üzerindeki deliklerini hizalayarak yerine takın. "Klik" sesi gelene kadar kapatın.

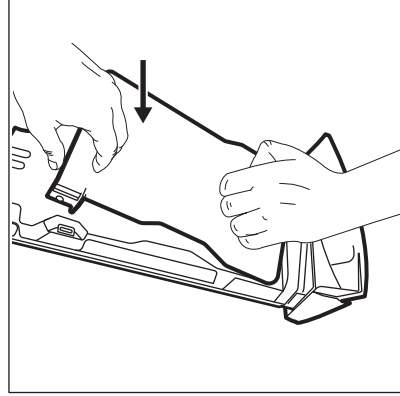

⚠ DİKKAT!

Resimde gösterildiği gibi alt kapağı basın. Düzgün bir şekilde kapandığından emin olun.

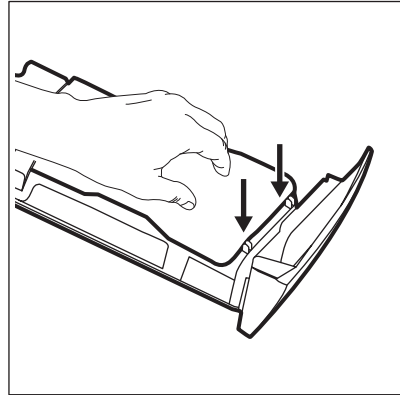

⚠ UYARI!

Deterjan çekmecesinin arkasında bulunan pompalar ya da sensörleri keskin veya metal fırçalarla ya da aletlerle temizlemeyin. Gerekirse, yalnızca yumuşak nemli bir bez kullanın.

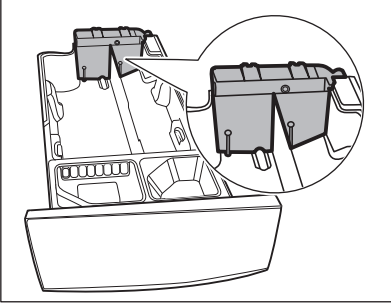

⚠ UYARI!

Tankların arka kısmında artıklar kalmışsa, deterjan çekmesini ılık suya daldırarak bekletin. Temizlemek için araç gereç kullanmayın. Islatmadan önce, kırmızı düğmeye basarak kolu çıkarın ve resimde gösterildiği gibi tutamağı kaydırın.

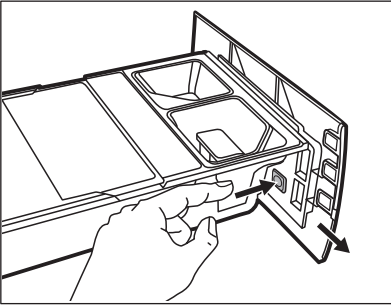

9. Çekmecenin üst ve alt kısmındaki tüm deterjan kalıntılarının çıktığından emin olun. Çekmeceyi temizlemek için küçük bir fırça kullanın.

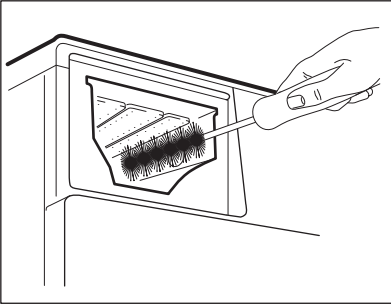

10. Çekmeceyi aşağıdaki şekilde yerine takın:

- Çıkardığınız tutamağı yerine takın.
 - Alt kapağı yerleştirin ve "klik" sesi gelene kadar basın.
 - Üst kapağı hazneler bölümüne yerleştirin ve "klik" sesi gelene kadar basın.
 - Manuel bölme bileşenleri takın.
11. Deterjan çekmesini kılavuz raylarına yerleştirin ve "klik" sesi gelene kadar yavaşça kapatın. Tambura çamaşır koymadan durulama programını çalıştırın.

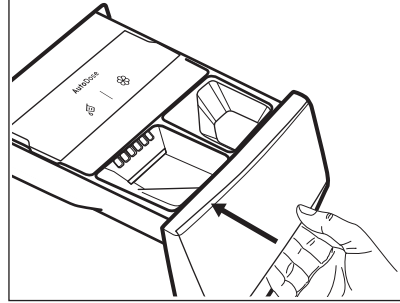

AutoDose sistemini tekrar kullanmak için tankları deterjan ve yumuşatıcı ile doldurun.

19.9 Su boşaltma pompası filtresinin temizlenmesi

⚠ UYARI!

Elektrik fişini prizden çekin.



Tahliye pompası filtresini düzenli olarak kontrol edin ve temiz olduğundan emin olun.

Aşağıdaki durumlarda su boşaltma pompasının filtresini temizleyin:

- Cihaz suyu tahliye etmiyor.
- Tambur dönmüyorsa.
- Cihaz, tahliye pompasının engellenmesi durumunda normal olmayan sesler çıkarır.
- Tahliye filtresinin tıkalı olmadığını kontrol edin mesajı belirlir.

⚠ UYARI!

- Cihaz çalışırken filtreyi çıkarmayın.
- Makine içerisindeki su sıcaksa tahliye pompasını temizlemeyin. Su soğuyana kadar bekleyin

Pompa filtresini temizlemek için aşağıdaki şemalarda açıklandığı şekilde ilerleyin:

1. Pompanın kapağını açın.

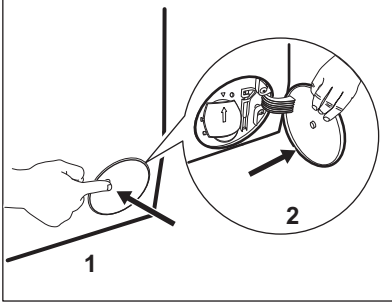

- 2. Dışarı sızan suyu biriktirmek için tahliye pompası erişiminin altına uygun bir kap koyun.**
- 3. Kanalı aşağı doğru açın. Filtreyi çıkarırken dökülen suyu silmek için mutlaka yakınınızda bir bez bulundurun.**

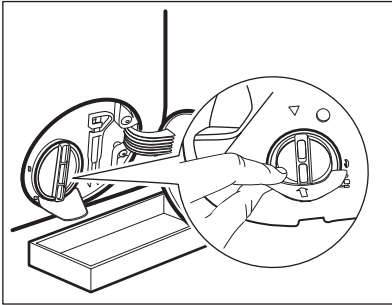

- 4. Çıkarmadan, filtreyi açmak için saat yönünün tersinde 180 derece çevirin. Suyun dışarı akmasına izin verin.**

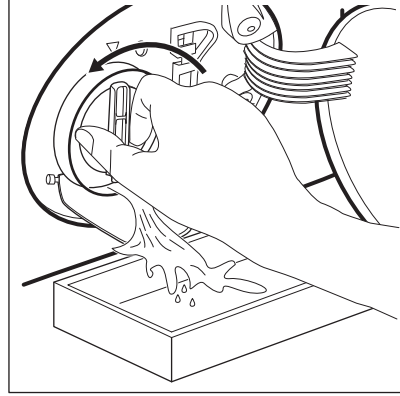

- 5. Kap suyla dolduğunda, filtreyi tekrar çevirin ve kabı boşaltın.**
- 6. Su sızıntısı sona erene kadar 4. ve 5. adımları tekrarlayın.**
- 7. Filtreyi, saatin tersi yönünde çevirerek çıkarın.**

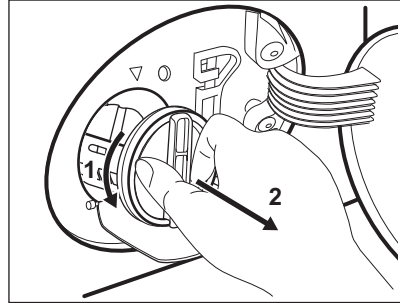

- 8. Gerekirse, tüyleri ve nesneleri filtre gözünden çıkarın.**
- 9. Pompa çarkının döndüğünden emin olun. Aksine bir durumun olması halinde, Yetkili Servis Merkezi ile iletişime geçin.**

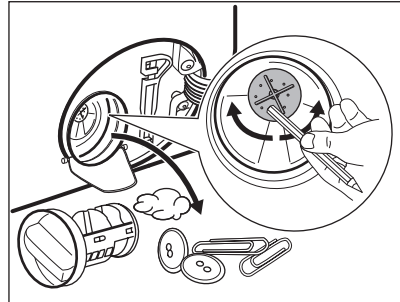

- 10. Su musluğunun altındaki filtreyi temizleyin.**

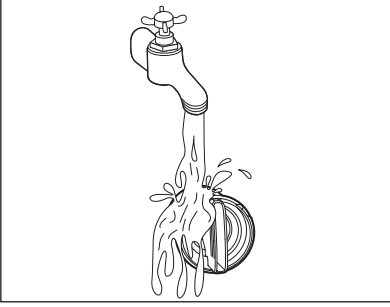

11. Saat yönünde çevirerek filtreyi özel yuvalara geri takın. Sızıntıların önüne geçmek için filtreyi doğru şekilde sığdırdığınızdan emin olun.

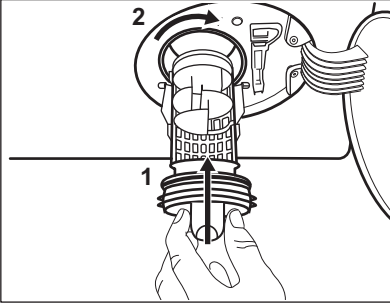

12. Pompa kapağını kapatın.

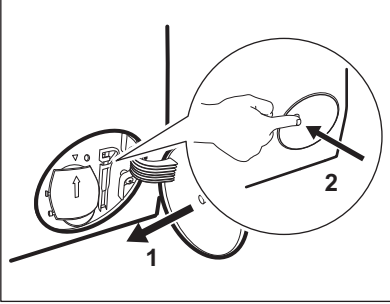

Acil su tahliyesi için pompa sistemini boşalttığınızda, tahliye sistemini su doldurarak tekrar etkinleştirmeniz gerekir:

- Deterjan gözünün ana yıkama bölmesine 2 litre su koyun.
- Su boşaltma programını seçerek suyun fazlasının atılmasını ve sistemin etkinleştirilmesini sağlayın.

19.10 Su giriş hortumu ve ventil filtresinin temizlenmesi.

Zamanla biriken kalıntıları temizlemek için giriş hortumu ve ventil filtrelerinin yılda iki kez temizlenmesi önerilir: Filtreleri temizlemek için aşağıdaki şemalarda açıklandığı şekilde ilerleyin:

- Giriş hortumunu musluktan çıkarın ve filtreyi temizleyin.

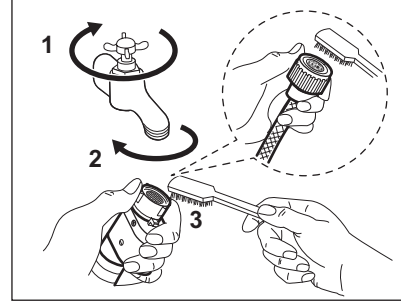

- Halka somunu gevşeterek giriş hortumunu cihazdan çıkarın.

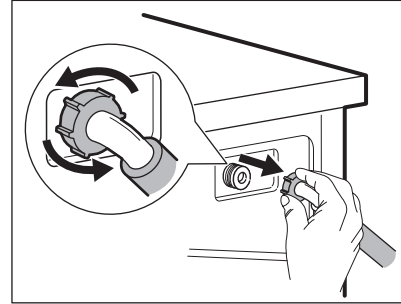

- Cihazın arkasındaki valf filtresini, diş fırçası kullanarak temizleyin.

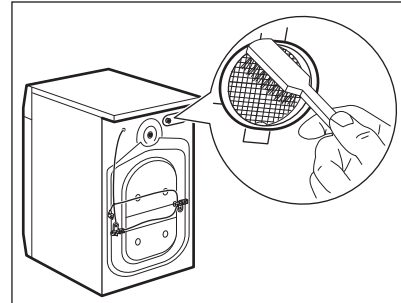

- Hortumu cihazın arka tarafına bağlarken, su musluğunuzun konumuna göre sola

veya sağa (dikey konumda değil) döndürün.

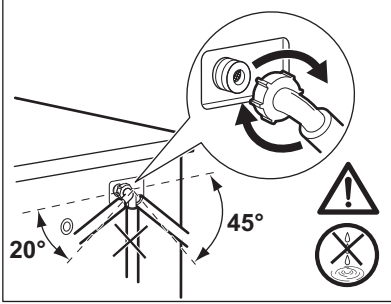

19.11 Acil boşaltma

Cihaz suyu boşaltamazsa, "Tahliye pompasını temizleme" paragrafında belirtilen prosedürü gerçekleştirin. Gerekirse pompayı temizleyin.

Acil boşaltma prosedürüyle su tahliyesi yaptığınızda, tahliye sistemini tekrar etkinleştirmeniz gerekir:

1. Deterjan gözünün ana yıkama bölgesine 2 litre su koyun.

2. Suyu boşaltmak için programı başlatın.

19.12 Donmaya karşı önlemler

Cihaz sıcaklığın 0°C'nin altına düşebileceği bir alana kurulmuşsa, kalan suyu giriş hortumundan ve tahliye pompasından boşaltın.

1. Elektrik fişini prizden çekiniz.
2. Su musluğunu kapatın.
3. Giriş hortumunun iki ucunu bir kap içerisine koyun ve suyun hortumdan dışarı akmasına izin verin.
4. Tahliye pompasını boşaltın. Acil boşaltma prosedürüne başvurun.
5. Tahliye pompası boş olduğunda, giriş hortumunu tekrar takın.

⚠ UYARI!

Cihazı tekrar kullanmadan önce sıcaklığın 0°C'den fazla olduğundan emin olun. Üretici düşük sıcaklıklardan kaynaklanan hasarlardan sorumlu değildir.

20. SORUN GİDERME

⚠ UYARI!

Güvenlik bölümlerine bakın.

20.1 Alarm Kodları ve Olası arızalar

Cihaz çalışmaya başlamıyor veya çalışma esnasında duruyor. Önce sorun için bir çözüm bulmaya çalışın (tablolara başvurun).

⚠ UYARI!

Herhangi bir kontrol yapmadan önce, cihazı devre dışı bırakın.

Bazı sorunlarda gösterge ekranı bir alarm mesajı gösterir ve Başlat/

Beklet  **tuşu sürekli yanıp sönebilir:**



Cihaza aşırı yüklem yapılmışsa, tamburdan bazı giysileri çıkarın ve/veya  göstergesi sönene kadar aynı anda hem kapağa basılı tutun hem de Başlat/Beklet düğmesine basın (bkz. aşağıdaki resim).

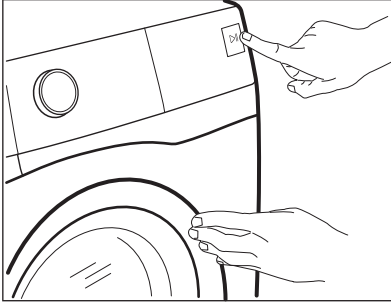

Sorun

Olası çözüm

Su giriş musluğunun açık olduğunu kontrol edin:

Cihaza düzgün bir şekilde su doldurulamıyor.

- Su musluğunun açık olduğundan emin olun.
- Su giriş basıncının çok düşük olmadığından emin olun. Bu bilgiye ulaşmak için yerel su tedarikçinizi arayın.
- Su musluğunun tıkalı olmadığından emin olun.
- Giriş hortumunda bükülme veya hasar olmadığından emin olun.
- Su giriş hortumunun bağlantısının doğru olduğundan emin olun.
- Giriş hortumu filtresinin ve vana filtresinin tıkalı olmadığından emin olun. "Bakım ve Temizlik" bölümüne bakın.

Tahliye filtresinin tıkalı olmadığını kontrol edin:

Cihaz suyu tahliye etmiyor.

- Lavabo borusunun tıkalı olmadığından emin olun.
- Tahliye hortumunda dolanma veya bükülme olmadığından emin olun.
- Tahliye filtresinin tıkalı olmadığından emin olun. Gerekirse, filtreyi temizleyin. "Bakım ve temizlik" bölümüne bakın.
- Tahliye hortumunun bağlantısının doğru olduğundan emin olun.
- Tahliye aşaması olmayan bir program ayarladıysanız, tahliye programını ayarlayın. Tahliye programı program düğmesinde yoksa, Uygulama üzerinden ayarlanabilir.
- Kazanda su bırakacak bir seçenek ayarladıysanız, tahliye programını ayarlayın.

Kapağın düzgün bir şekilde kapatıldığından emin olun:

Cihazın kapağı açıktır veya doğru şekilde kapatılmamıştır.

- Kapağın düzgün bir şekilde kapatıldığından emin olun.

Elektrik kaynağı sabit olduğunda program devam edecektir:

Şebeke elektriği düzenli değil.

- Şebeke elektriği düzenli olana dek bekleyin.



Bir su sızıntısı algılandı:
Taşma emniyeti aygıtı çalışıyor.

- Cihazın bağlantısını kesin ve su musluğunu kapatın. Yetkili Servis Merkezi ile iletişime geçin.

Gösterge ekranında başka alarm kodları gösterilirse, cihazı devre dışı bırakın ve çalıştırın. Sorun devam ederse, Yetkili Servis Merkezi ile temasa geçin.

Makinede farklı bir sorun olması durumunda, olası çözümler için aşağıdaki tabloyu kontrol edin.

Sorun	Olası çözüm
Program başlamıyor.	<ul style="list-style-type: none">• Elektrik fişinin prize takılı olduğundan emin olun.• Cihazın kapağının kapalı olduğundan emin olun.• Sigorta kutusundaki sigortaların doğru çalıştığından emin olun.• Başlat/Beklet  tuşuna basıldığından emin olun.• Gecikmeli başlatma seçeneği ayarlanmışsa, uyarı iptal edin ya da geri sayımın bitmesini bekleyin.• Deterjan gözünün sıkı şekilde kapalı olduğundan emin olun.• Açık ise Çocuk Kilidi fonksiyonunu devre dışı bırakın.• Seçilen programın düğme konumunu kontrol edin.
Makine hemen suyla doluyor ve su hemen tahliye ediliyor.	<ul style="list-style-type: none">• Tahliye hortumunun doğru konumda olduğundan emin olun. Hortum çok alçakta olabilir. "Montaj talimatları" bölümüne başvurun.
Sıkma aşaması çalışmıyor ya da yıkama işlemi normalden uzun sürüyor.	<ul style="list-style-type: none">• Sıkma programını ayarlayın. Tahliye programı program düğmesinde yoksa, Uygulama üzerinden ayarlanabilir.• Tahliye filtresinin tıkalı olmadığından emin olun. Gerekirse, filtreyi temizleyin. "Bakım ve temizlik" bölümüne bakın.• Kazan içindeki çamaşırları manuel olarak ayarlayın ve sıkma aşamasını tekrar başlatın. Bu soruna denge sorunları neden olabilir.
Zeminde su var.	<ul style="list-style-type: none">• Su hortumu bağlantılarının sıkı olduğundan ve su kaçağı olmadığından emin olun.• Su giriş hortumunda ve tahliye hortumunda hasar olmadığından emin olun.• Deterjanın ve miktarının doğru olduğundan emin olun.

Sorun	Olası çözüm
Cihazın kapağı açılmıyor.	<ul style="list-style-type: none"> Kazanda su bırakacak bir yıkama programı seçilmediğinden emin olun. Yıkama programının bittiğinden emin olun. Tambur içerisinde su bulunuyorsa tahliye ya da sıkma programını seçin. Sıkma ve tahliye programları program düşmesinde yoksa, Uygulama üzerinden ayarlanabilirler. Cihazın elektrik gücünü aldığından emin olun. Bu sorunun nedeni bir cihaz arızası olabilir. Yetkili Servis Merkezi ile iletişime geçin. Kapağı açmanız gerekiyorsa, lütfen "Acil durumda kapağın açılması" başlığını dikkatle okuyun. Uzaktan Başlatma Modu özelliğinin etkinleştirilmediğinden emin olun. Devre dışı bırakın.
Ekranda "Wi-Fi'nize bağlantı kurulamadı" mesajı açılır.	<ul style="list-style-type: none"> Kablosuz bağlantı sinyalini kontrol edin. Ev ağınıza ve yönlendiricinizi kontrol edin. Yönlendiriciyi yeniden başlatın. Kablosuz aığınızda başka problemler varsa kablosuz hizmet sağlayıcınız ile iletişime geçin.
Uygulama, cihaz ile bağlantı kuramıyor.	<ul style="list-style-type: none"> Kablosuz bağlantı sinyalini kontrol edin. Akıllı cihazınızın kablosuz ağa bağlı olup olmadığını kontrol edin. Ev ağınıza ve yönlendiricinizi kontrol edin. Yönlendiriciyi yeniden başlatın. Kablosuz aığınızda başka sorunlar varsa kablosuz hizmet sağlayıcınız ile iletişime geçin. Yeni bir yönlendirici kurulduğunda veya yönlendirici yapılandırması değiştirildiğinde cihazın, akıllı cihazınızın veya ikisinin de yapılandırılması gerekebilir.
Uygulama makine ile sık sık bağlantı kuramıyor.	<ul style="list-style-type: none"> Kablosuz sinyalin cihaza ulaştığından emin olun. Yönlendiriciyi mümkün olduğu kadar cihazın yanına getirmeye çalışın veya bir kablosuz menzil genişletici satın almayı düşünebilirsiniz. Kablosuz sinyalinin, mikrodalga tarafından kesilmediğinden emin olun. Mikrodalgayı kapatın. Aynı anda mikrodalgayı ve uzaktan kumandayı kullanmaktan kaçının.
Gösterge ekranında  görünüyor. Açma/Kapama  düğmesi dışında tüm düğmeler devre dışıdır.	<ul style="list-style-type: none"> Cihaz, mevcut güncellemeleri indiriyor. Güncelleme süreci tamamlanana kadar bekleyin. Cihazı güncelleme esnasında devre dışı bırakırsanız, yeniden etkinleştirdiğinizde güncellemeye devam eder.
Cihaz, normal olmayan ses ve titreşimler çıkarıyor.	<ul style="list-style-type: none"> Cihaz seviyesinin doğru olduğundan emin olun. "Montaj talimatları" bölümüne başvurun. Ambalajın ve / veya nakliye civatalarının çıkarıldığından emin olun. "Montaj talimatları" bölümüne başvurun. Tambura daha fazla çamaşır ekleyin. Çamaşır yükü çok az olabilir.
Program çalışırken program süresi artıyor veya azalıyor.	<ul style="list-style-type: none"> SensiCare System seçeneği çamaşır tipine ve çamaşır yükleme boyutuna göre program süresini ayarlayabilir. "Günlük Kullanım" bölümünde "SensiCare System yük algılama" kısmına bakın.

Sorun	Olası çözüm
Yıkama performansı tatmin edici değil.	<ul style="list-style-type: none"> Deterjan miktarını artırın veya farklı bir deterjan kullanın. İnatçı lekeleri çıkarmak için, çamaşırları yıkamadan önce özel ürünler uygulayın. Doğru sıcaklığı ayarladığınızdan emin olun. Çamaşır yükünü azaltın. AutoDose haznelerini kullanırken, boş olmadıklarından emin olun. AutoDose haznelerini kullanırken, önceden belirlenmiş deterjan/yumuşatıcı dozajını doğrulayın. "AutoDose Teknolojisi" bölümünde "Temel ayarlar" paragrafına bakın. Farklı marka ve tipte deterjan, yumuşatıcı veya katkı maddeleri kullanmadan önce AutoDose tanklarını temizlediğinizden emin olun.
Yıkama programı esnasında tamburda çok fazla köpük var.	<ul style="list-style-type: none"> Deterjan miktarını veya tek doz deterjan veya tablet sayısını azaltın. AutoDose haznelerini kullanırken, önceden belirlenmiş deterjan/yumuşatıcı dozajını doğrulayın. "AutoDose Teknolojisi" bölümünde "Temel ayarlar" paragrafına bakın.
Deterjan/kumaş yumuşatıcı seviyesi, yıkamadan sonra Otomatik Doz haznelerinde düşmüyor.	<ul style="list-style-type: none"> Bu normaldir: Hazneler oldukça büyüktür ve deterjan tüketimi o kadar belirgin olmayabilir.
Tambur boş ve gösterge ekranında biraz ağırlık olduğu görünüyor.	<ul style="list-style-type: none"> Makineyi devre dışı bırakmak için Açma/Kapama ① tuşuna basın ve boş ağırlık uyarı yapmak üzere makineyi tekrar açın.
Tambur dolu ancak göstergede 0,0 kg görünüyor.	<ul style="list-style-type: none"> Çamaşırları, cihazı etkinleştirmeden önce yerleştirmişsinizdir. Makineyi devre dışı bırakmak için Açma/Kapama ① tuşuna basın. Tamburu boşaltın ve gerekli adımları uygulayın. ("Çamaşırların yerleştirilmesi" bölümüne bakın)
Cihaz kurutmuyor veya doğru şekilde kurutmuyor.	<ul style="list-style-type: none"> Su musluğunu açın. Tahliye filtresinin tıkalı olmadığından emin olun. Çamaşır yükünü azaltın. Doğru programı ayarladığınızdan emin olun. Gerekirse, tekrar kısa bir kurutma süresi ayarlayın.
Çamaşırlar farklı renklerde tüylerle doludur.	<p>Önceki programda yıkanan kumaşlar farklı renkte tüyler bırakmıştır.</p> <ul style="list-style-type: none"> Kurutma aşaması, baz tüylerin yok edilmesine yardımcı olur. Çamaşırlarınızı bir tüy temizleyicisiyle temizleyin. <p>Tamburda aşırı miktarda tüy olması durumunda daha fazla bilgi için "Kumaşlardaki tüyler" paragrafına bakın.</p>

Kontrol sonrasında, cihazı çalıştırın. Program, kesildiği noktadan itibaren devam eder.

Sorun tekrarlanırsa, Yetkili Servis Merkezi ile iletişim kurun.

Servis merkezi için gerekli bilgiler, bilgi etiketinde bulunmaktadır.

20.2 Kapağı acil şekilde açma

Elektrik kesintisi veya makinenin arızalanması halinde cihazın kapağı kilitli kalır. Elektrik geldiği zaman yıkama programı

devam eder. Kapak, arıza nedeniyle kilitli kaldığında, acil durum kilit açma özelliği kullanılarak açılabilir.

Kapağı açmadan önce:

⚠ DİKKAT!

Yanma tehlikesi! Su sıcaklığının çok yüksek olmadığından ve çamaşırların sıcak olmadığından emin olun. Gerekirse soğumalarını bekleyin.

⚠ DİKKAT!

Yaralanma riski! Tamburun dönmediğinden emin olun. Gerekirse tamburun dönmemesinin durmasını bekleyin.

i

Tamburun içinde su seviyesinin çok yüksek olmadığından emin olun. Gerekirse acil durum su boşaltması gerçekleştirin («Bakım ve temizleme» bölümündeki «Acil boşaltma» kısmına bakın).

Kapağı açmak için aşağıdaki gibi ilerleyin:

1. Makineyi kapatmak için Açma/Kapama ① düğmesine basın.

2. Elektrik fişini prizden çekin.
3. Filtre kanatçığını açın.
4. Acil durum kilit açma tetiğini bir kez aşağıya çekin. Bir kez daha aşağı doğru çekin, gergin tutun ve bu arada cihazın kapağını açın.

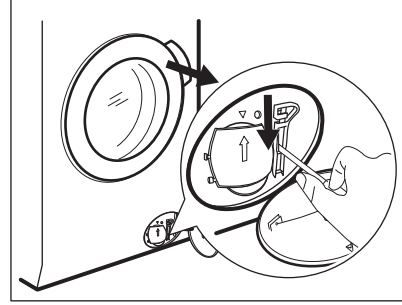

5. Çamaşırları dışarı çıkarın, ardından cihazın kapağını kapatın.
6. Filtre kanatçığını kapatın.

21. TÜKETİM DEĞERLERİ

21.1 Giriş

i

Cihazla birlikte verilen enerji etiketindeki QR kodu, cihazın performansı ile ilgili olarak EU EPREL veri tabanında tutulan bilgiler için bir web bağlantısı sunmaktadır. Enerji etiketini, kullanım kılavuzu ve bu cihazla birlikte verilen diğer tüm belgelerle birlikte referans olması açısından saklayın.

Aynı bilgileri ayrıca, <https://eprel.ec.europa.eu> linkini ve cihazın bilgi etiketinde verilen model adını ve ürün numarasını kullanarak EPREL'de bulabilirsiniz.

21.2 Komisyon Tüzüğü Eu 2019/2023 uyarınca

Sadece yıkama

Eco 40-60 program	kg	kWsa	Litre	sa:dk	% 1)	°C	dev/dk ²⁾
Tam yük	11.0	0.730	76.0	03:59	44.0	29.0	1550
Yarım yük	5.5	0.540	54.0	02:59	44.0	28.0	1550
Çeyrek yük	3.0	0.310	36.0	02:59	45.0	26.0	1550

1) Sıkma aşamasının sonunda kalan nem. Sıkma hızı ne kadar yüksek olursa, gürültü o kadar yüksek ve kalan nem o kadar düşük olur.

2) Maksimum sıkma hızı.

Yıkama ve kurutma

Eco 40-60 programı ve Dolaplık Kurutma seviyesi	kg	kWsa	Litre	sa:dk	% 1)	°C	dev/dk ²⁾
Tam yük	7	4.270	105.0	07:25	0.00	25.0	1550
Yarım yük	3.5	2.138	56.0	05:00	0.00	24.0	1550

1) Sıkma aşamasının sonunda kalan nem. Sıkma hızı ne kadar yüksek olursa, gürültü o kadar yüksek ve kalan nem o kadar düşük olur.

2) Maksimum sıkma hızı.

Farklı modlarda güç tüketimi

Kapalı (W)	Bekleme (W)	Gecikmeli başlatma (W)	Ağ tabanlı bekletme (W)
0.50	0.50	4.00	2.00 ¹⁾

Kapalı/Bekleme moduna süre maksimum 15 dakikadır.

1) Bağlantı fonksiyonunun enerji tüketimi yılda yaklaşık 17,5 kWsa'tir. Bu fonksiyonun bağlantısını kesmek için, lütfen 'Wi-fi - Bağlantı kurulumu' bölümüne bakın.

21.3 Sık kullanılan programlar - Sadece yıkama



Bu değerler yalnızca bilgi amaçlıdır.

Program	kg	kWsa	Litre	sa:dk	% 1)	°C	dev/dk ²⁾
Pamuklu ³⁾ 90 °C	11.0	3.300	100.0	04:10	44.0	85.0	1600
Pamuklu 60 °C	11.0	2.300	100.0	04:00	44.0	55.0	1600
Pamuklu ⁴⁾ 20 °C	11.0	0.450	100.0	03:10	44.0	20.0	1600
Sentetik 40 °C	5.0	0.950	65.0	02:45	35.0	40.0	1200
Hassas ⁵⁾ 30 °C	2.0	0.350	55.0	01:05	35.0	30.0	1200
Yünlü 30 °C	3.0	0.500	80.0	01:15	30.0	30.0	1200

- 1) Sıkma aşamasının sonunda kalan nem. Sıkma hızı ne kadar yüksek olursa, gürültü o kadar yüksek ve kalan nem o kadar düşük olur.
- 2) Sıkma hızına ilişkin referans gösterge.
- 3) Aşırı kirli tekstil ürünlerini yıkamak için uygundur.
- 4) Hafif kirli pamuklu, sentetik ve karışık kumaşları yıkamak için uygundur.
- 5) Az kirli çamaşırlar için hafif yıkama döngüsü olarak da çalışır.

21.4 Sık kullanılan programlar - Yıkama ve kurutma



Bu değerler yalnızca bilgi amaçlıdır.

Program	kg	kWsa	Litre	sa:dk	% 1)	°C	dev/dk ²⁾
Sentetik 40 °C	5.0	3.000	100.0	05:30	1.00	40.0	1200

- 1) Sıkma aşamasının sonunda kalan nem. Sıkma hızı ne kadar yüksek olursa, gürültü o kadar yüksek ve kalan nem o kadar düşük olur.
- 2) Sıkma hızına ilişkin referans gösterge.

22. HIZLI KILAVUZ

22.1 SmartSelect



SmartSelect enerji, zaman ve su tasarrufu için size yol gösterir.
Daha fazla bilgi edinmek için QR kodunu tarayın.

Günlük kullanım

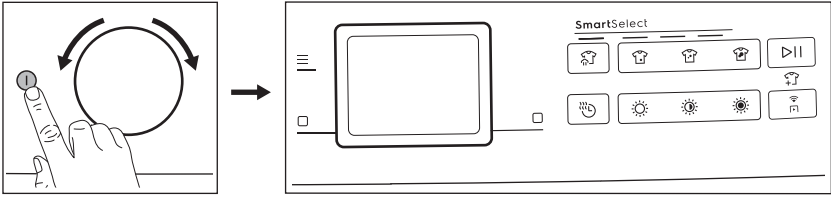

- Fişi prize takın.
- Musluğu açın.
- Cihazı açmak için **Açma/Kapama** ⓘ düğmesine basın.
- Çamaşırları, önerilen maksimum yükü aşmadan tambura doldurun. Kapağı kapatın ve körük lastiği ile kapak arasında çamaşır sıkışmadığından emin olun.
- İstenilen programı seçmek için program düğmesini çevirin.
- İlgili tuşlara dokunarak istediğiniz seçenekleri seçin.



Enerji ve su tasarrufu için SmartSelect fonksiyonunun size rehberlik etmesine izin verin. Ekstra hafif ⓘ ve Az ⓘ seçenekleri çoğu zaman kullanılabilir. Yıkama programını atlamak ve giysilerinizi sadece buharla tazelemek için Buharlı Tazeleme ⓘ kullanın. Seçilebilir olduğu programda, kurutmanız gereken kumaşa uygun zamanı ayarlamak için Süreli Kurutma ⓘ tuşuna dokunun. Ütülenecek çamaşırlar için **Ütülük Kurutma** ⓘ, dolaba kaldırılacak çamaşırlar için **Dolaplık Kurutma** ⓘ ve tamamen kurutulacak çamaşırlar için **Ekstra Kuru** ⓘ otomatik kurutma seviyelerini kullanın.

- **AutoDose tanklarını** kullanırken, deterjan ve yumuşatıcı otomatik olarak dozajlanarak eklenir. Tankların boş olmadığından emin olun. **Manuel bölmeleri kullanırken**, deterjan ve diğer takviye ürünlerini, uygun bölmelere doldurun.

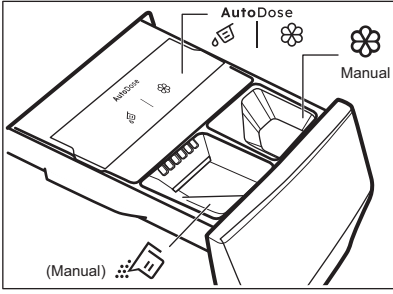

Manuel bölmede sıvı deterjan kullanırken, sıvı deterjan kabını yerleştirin.

- Programı başlatmak için **Başlat/Beklet** düğmesine basın.
- Makine çalışmaya başlar.
- Programın sonunda çamaşırları çıkarın.
- Cihazı kapatmak için **Açma/Kapama** düğmesine basın.

22.2 Program Tablosu

Yıkama programları

Programlar	Çamaşır Yüğü	Ürün açıklaması
Eco 40-60	11.0 kg	40 veya 60°C'de yıkanmaya pamuklular için düşük enerji tüketimli program. Hiçbir seçenek etkinleştirilemez. Sıcaklığı düşürür ve iyi yıkama sonuçları için süreyi uzatır. ¹⁾
UltraQuick 49 dk.	8.0 kg	Pamuklular ve karışık kumaşlar. Günlük çamaşırlarınız için maksimum 49 dakikada en uygun yıkama sonucu ve mükemmel kumaş koruma. Standart program süresi 5 kg'lık çamaşır yükü için geliştirilmiştir. Daha küçük veya daha büyük bir çamaşırı yıkadığınızda, yıkama süresi otomatik olarak azalır veya artar.
Pamuklu	11.0 kg	Beyaz ve renkli pamuklu kumaşlar programı. Normal ve ağır kirli çamaşırlar için idealdir.
Sentetik	5.0 kg	Sentetik çamaşırlar veya karışık kumaş çamaşırlar.
Hassas	2.0 kg	Akrilik, viskoz, polyester gibi narin kumaşlar.
Yünlü	3.0 kg	Makinede yıkanabilen yünlüler, elde yıkanabilen yünlüler ve hassas kumaşlar.
Kot	4.0 kg	Kot kıyafetler ve jarse ürünler.
Outdoor	2.0 kg ²⁾ 1.0 kg ³⁾	Modern açık hava spor giysiler.
Hijyen	11.0 kg	Beyaz pamuklu çamaşırlar. Bu program, bakteri ve virüslerin %99,99'dan fazlasını yok eder ⁴⁾

Programlar	Çamaşır Yüğü	Ürün açıklaması
OneGo 20/60min	1.0 kg	1 kg'a kadar karışık sentetik gömleklere yıkamak için kullanılan yalnızca 20 dakikalık program. 60 dakika içinde tam bir OneGo (yıkama ve kurutma) programı için kurutma aşaması ekleyin. 5)
Spor giyim	5.0 kg	Spor giysiler.
Spor Giyim Mini	1.0 kg	Spor ve fitness kıyafetlerinden oluşan küçük çamaşırlar için önerilir.
Nevresim XL	4.5 kg	Birisi çift kişilik olmak üzere üç adet nevresim takımı için yıkama programı.
Gömlek	2.0 kg	Normal kirliliğe, pamuklu ve karışık pamuklu gömleklere ütülenmeyi kolaylaştırmak için buharlı son program aşaması. Program sona erdiğinde, en iyi sonuçları elde etmek için çamaşırları çıkardıktan sonra bir askıya asın.
Sıkma/Boşaltma	11.0 kg	Tüm kumaşlar, yünümler ve çok hassas kumaşlar hariç. Sıkma ve su boşaltma programı.
Durulama	11.0 kg	Yünümler ve çok hassas kumaşlar hariç tüm kumaşlar. Durulama ve sıkma programı.
Kazan Temizleme	-	Tambur temizleme için bakım programı.

1) 2019/2023 sayılı AB Yönetmeliği uyarınca bu program, 40°C veya 60°C sıcaklıkta yıkanabilir olduğu belirtilen normal kirliliğe pamuklu çamaşırları 40°C'de aynı programda birlikte yıkayabilir. Çamaşırlarda ulaşılan sıcaklık, program süresi ve diğer veriler için lütfen "Tüketim Değerleri" bölümüne bakın.

2) Yıkama programı.

3) Yıkama programı ve su geçirmezlik sağlama aşaması.

4) 2021'de Swissatest Testmaterialien AG tarafından gerçekleştirilen kurum dışı bir test ile Staphylococcus aureus, Enterococcus faecium, Candida albicans, Pseudomonas aeruginosa ve MS2 Bakteriyofaj üzerindeki etkileri test edilmiştir (Test Raporu No. 202120117).

5) Kurutma aşaması eklendiğinde, tahmini yıkama süresi ilk görüntülenen süreden farklı olabilir. Bunun nedeni, çamaşırları kurutma aşamasına hazırlamak için yıkama aşamasının otomatik olarak uyarlanmasıdır.

Cihazın her program için belirtilen azami kapasiteye yüklenmesi enerji ve su tüketimini azaltmaya yardımcı olur.

Yıkama programları için uygun deterjanlar

Program	Evrensel toz ¹⁾	Evrensel sıvı deterjan	Renkliler için sıvı deterjan	Hassas yünümler	Özel
Eco 40-60	▲	▲	▲	--	--
Pamuklu	▲	▲	▲	--	--
Sentetik	▲	▲	▲	--	--
Hassas	--	--	--	▲	▲
Yünümlü/İpeklili	--	--	--	▲	▲
Spor giyim	--	▲	▲	--	▲
Outdoor	--	--	--	▲	▲

Program	Evrensel toz ¹⁾	Evrensel sıvı deterjan	Renkiler için sıvı deterjan	Hassas yün-lüler	Özel
Hijyen	▲	▲	--	--	▲

1) 60 °C'den yüksek sıcaklıkta toz deterjan kullanılması önerilir.

▲ = Tavsiye Edilir

-- = Tavsiye Edilmez

22.3 Ek programlar

Yıkama programları

Programlar	Çamaşır Yüğü	Ürün açıklaması
Kuş tüyü Mont	2.0 kg	Tek kişilik sentetik battaniye, kapitone giysiler, yorganlar ve kuş tüyü montlar.
Futbol/Ragbi	11.0 kg	Polyester, polyester/elastan karışımı, poliamit ve mikrofiber malzemeli futbol ve ragbi kıyafeti. Yeni lekeler için ön yıkama içeren özel program.
Kayak giyim	5.0 kg	Kayak ceketleri ve dağcılık giysileri gibi ağır giysiler için mükemmeldir.
koşu ayakkabısı	2.0 kg	Koşu ayakkabıları için tasarlanmış narin yıkama programı.
Yorgan	3.0 kg	Sentetik veya kuş tüyü battaniye ve yorganlar, dolgulu giysiler.
Havlü	11.0 kg	Pamuklu havlular ve bornozlar. Normal ve ağır kirli çamaşır için idealdir.
Hayvan tüyü	3.0 kg	Çamaşırındaki evcil hayvan tüylerini temizlemek için özel yıkama programı
Kolay Ütü	0.5 kg	Hassas yıkama gerektiren pamuklu, sentetik ve karışık kumaşlı çamaşır. Normal ve hafif kirli ¹⁾
Anti-Alerji Buharlı	3.0 kg	Beyaz pamuklu çamaşır. Bu program bakteri ve virüslerin %99,99'dan fazlasını yok eder ²⁾ . Ayrıca alerjen miktarının uygun şekilde azaltılmasını sağlar.
Bebek Hassas	4.0 kg	Bebek kıyafetleri için uygun hassas program.
Nevresim	2.0 kg ³⁾ 1.0 kg ⁴⁾	Beyaz veya renkli keten/kendir lifli çamaşır için özel olarak hazırlanmış hassas program.
1 parça hızlı yıkama	3.0 kg	Hafif kirli pamuklu ve sentetik çamaşır.
buhar Yünlü	-	Yünlü ve kaşmirler için buhar programı.
Buharlı Tazeleme	-	Pamuklu, sentetik ve hassas çamaşır için buhar programı.

1) Bu program, kırıymayı azaltmak için su sıcaklığını ayarlar ve yumuşak bir yıkama ve sıkma programı gerçekleştirir. Cihaz birkaç durulama işlemi ekler.

2) 2021'de Swisstat Testmaterialien AG tarafından gerçekleştirilen kurum dışı bir test ile Staphylococcus aureus, Enterococcus faecium, Candida albicans, Pseudomonas aeruginosa ve MS2 Bakteriyofaj üzerindeki etkileri test edilmiştir (Test Raporu No. 202120117).

3) Yıkama programı.

4) Yıkama programı ve su geçirmezlik sağlama aşaması.

Cihazın her program için belirtilen azami kapasiteye yüklenmesi enerji ve su tüketimini azaltmaya yardımcı olur.

Yıkama programları için uygun deterjanlar

Program	Evrensel toz ¹⁾	Evrensel sıvı deterjan	Renkiler için sıvı deterjan	Hassas yünümler	Özel
Kuş Tüyü Mont	--	▲	▲	--	▲
Futbol/Ragbi	--	▲	▲	--	▲
Kayak giyim	--	▲	▲	--	▲
koşu ayakkabısı	--	--	--	▲	▲
Yorgan	--	--	--	▲	▲
Havlu	▲	▲	▲	--	--
Hayvan tüyü	--	--	--	▲	▲
Kolay Ütü	--	▲	▲	--	▲
Anti-Alerji Buharlı	▲	▲	--	--	▲
Bebek Hassas	--	--	--	▲	▲
Nevresim	--	--	--	▲	▲
1 parça hızlı yıkama	--	▲	▲	--	▲

1) 60 °C'den yüksek sıcaklıkta toz deterjan kullanılması önerilir.

▲ = Tavsiye Edilir

-- = Tavsiye Edilmez

22.4 Deterjan tipi ve miktarı.

- Sadece özel olarak çamaşır makineleri için üretilmiş deterjanları ve takviye ürünlerini kullanın. Öncelikle, aşağıdaki genel kuralları izleyin:
 - hassas olanlar hariç her türlü kumaş için toz deterjanlar (tabletler ve tek doz deterjanlar da dahil). Beyazlar ve hijyen gerektiren çamaşırlar için ağartıcı içeren toz deterjanları tercih edin,
 - sıvı deterjanlar (ayrıca tek dozluk deterjanlar), tercihen tüm kumaş türleri için düşük sıcaklıkta yıkama programları (maksimum 60 °C) veya sadece yünümler için özel olanlar.
- Farklı türden deterjanları karıştırmayın.
- Şu durumlarda daha az deterjan kullanın:
 - az miktarda çamaşır yıkıyorsanız,
 - çamaşırlar hafif kirliyse,

– yıkama sırasında ciddi miktarda köpük oluşuyorsa.

- Deterjan tabletleri veya kapsüllerini kullanırken, bunları deterjan bölümüne değil daima tamburun içine koyun ve üreticinin talimatlarını takip edin.

Yetersiz deterjan şunlara neden olabilir:

- yetersiz yıkama sonuçları,
- beyazlarda grileşme,
- yağlı giysiler,
- cihaz içerisinde küf oluşumu.

Aşırı deterjan şunlara neden olabilir:

- aşırı köpürme,
- daha düşük yıkama etkisi,
- yetersiz durulama,
- daha fazla çevre kirliliği.

22.5 Periyodik temizleme takvimi

Periyodik temizleme cihazınızın ömrünü uzatmaya yardımcı olur.

Her programdan sonra hava sirkülasyonu sağlamak ve cihazın içindeki nemi kurutmak

için kapağı ve deterjan dağıtıcısını hafifçe açık tutun.

Cihaz uzun süre kullanılmayacaksa: su musluğunu kapatın ve cihazın fişini çekin.

Periyodik temizlik takvim göstergesi:

Kireç Çözme	Yılda iki kez
Bakım yıkaması	Ayda bir kez
Kapı contasını temizleme	İki ayda bir
Kazan temizleme	İki ayda bir
Tamburdaki tiftikleri temizleme	Ayda iki kez ¹⁾
Deterjan çekmesini ve AutoDose haznelerini temizleyin	Yılda iki kez
Tahliye pompası filtresini temizleyin	Yılda iki kez
Giriş hortumu ve valf filtresini temizleyin	Yılda iki kez

1) "Kumaşların bıraktığı tiftikler" bölümüne bakın.

Kireç kalıntısı olup olmadığını tespit etmek için tamburun ve körük lastiğinin kıvrımlarının içini düzenli olarak kontrol edin. Boş tambur ve kireç çözücü ürün ile ara sıra bir program çalıştırmanızı öneririz.

Yabancı nesnelere çıkartılması



Programı çalıştırmadan önce ceplerin boş olduğundan ve tüm gevşek elemanların bağlandığından emin olun.

Kapak contasında, filtrelerde ve tamburda fark ettiğiniz yabancı cisimleri (metal klips, düğmeler, madeni paralar vb.) çıkarın. Gerekirse, lütfen Yetkili Servis Merkezi ile iletişime geçin.

Kapak contası

Bu cihaz, giysilerden dökülen hafif tüylü liflerin su ile tahliye edilmesini sağlayan **kendi kendini temizleyen bir tahliye sistemi** ile tasarlanmıştır. Körük lastiğini düzenli olarak kontrol edin ve gerekirse aşağıdaki şemada açıklandığı gibi temizleyin. Bozuk paralar, düğmeler ve diğer küçük eşyalar, program bittiğinde lastik kıvrımından geri alınabilir.

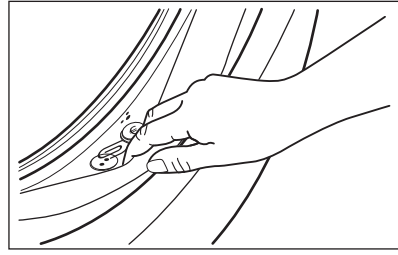

Eğer gerekirse, conta yüzeyini çizmeden amonyak krem temizleyici kullanarak temizleyin.

Filtre yuvasında tiftik veya yabancı nesne varsa bunları alın ve yuvayı temizleyin.

22.6 Wi-Fi cihazı bağlantısı

Wi-Fi'yi açma



Varsayılan olarak fabrika ayarlarında Wi-Fi özelliği kapalıdır.

Makineyi çalıştırmak için birkaç saniye süreyle Açma/Kapama tuşuna basın.

Cihazı bir Wi-Fi ağına bağlamak için Uzaktan Başlatma Modu tuşlarına basın ve 5 saniye basılı tutun. Wi-Fi'yi ayarlar menüsünden etkinleştirmek de mümkündür.

Bu aşamada, ekranda Wi-Fi simgesi ve "**Başlatılıyor...**" mesajı görüntülenir. Bir süre sonra **Bağlanmaya hazır** mesajı ve simgesi görünür.

Cihazınızın bağlanması



Sonraki adımlara geçmeden önce Uygulama uygulamasının indirildiğinden ve yapılandırıldığından ve akıllı cihazınızın ev ağınıza bağlı olduğundan emin olun. "Uygulamanın Kurulumu ve Yapılandırılması" paragrafına bakın.

Akıllı cihazınızdan Uygulama ögesini açın ve cihazınızı eklemek için görüntülenen talimatları izleyin.

Uygulama, bağlantı kurma aşamasında ev ağını seçmesi için akıllı cihazın Wi-Fi

ayarlarına yönlendirilebilir ve cihazı bağlamak için Wi-Fi parolası girilmesi gerekir.

Wi-Fi bağlantısı kuruluyor... aşamasından sonra başarıyla sonuçlanırsa "**Bağlantı başarılı**" mesajı gösterilir. Aksi takdirde, "**Bağlanamıyor**" mesajı görüntülenir.

Bağlandıktan sonra, kullanıcıların Uzaktan Başlatma Modu^{Wi-Fi} tuş düğmesine dokunarak açmaları, Uygulama üzerinden programları uzaktan başlatabilmelerini sağlar.

Kayıtlı ağa otomatik bağlantı

Cihaz başarılı bir şekilde kurulduktan ve ev ağına kaydedildikten sonra, her açıldığında otomatik olarak ağa bağlanmaya çalışacaktır. Wi-Fi bağlantısı başarılı olduğunda herhangi bir ses duyulmayacaktır.

Farklı bir ağa bağlanma (Erişim Noktasını Yeniden Açma)

Kullanıcı Uzaktan Başlatma Modu^{Wi-Fi} tuşuna her 5 saniye basılı tuttuğunda erişim noktası açılır ve yayınlanır. Bu noktada alınan yeni ağ kimlik bilgileri daha önce kaydedilen kimlik bilgilerinin üzerine yazılacak ve cihaz daha sonra yeni Wi-Fi ağına bağlanacaktır.

Bağlantıyı gerçekleştirmek için "Cihazınızın bağlanması" bölümüne bakın.

Wi-Fi özelliğini kapatma

Kullanıcı artık cihazı Wi-Fi'ye bağlamamaya karar verirse Uzaktan Başlatma Modu^{Wi-Fi} tuşuna 10 saniye boyunca basılı tuttuğunda cihaz sıfırlanıp kapanacaktır. Wi-Fi'yi ayarlar menüsünden devre dışı bırakmak da mümkündür.

Sıfırlamayı onayladıktan sonra ekranda "**Ağ sıfırlandı**" mesajı görünür ve Wi-Fi kapalıdır.

23. TÜKETİCİNİN SEÇİMLİK HAKLARI

1. Malın ayıplı olduğunun anlaşılması durumunda tüketici;
 - a. Satılanı geri vermeye hazır olduğunu bildiren sözleşmeden dönme,
 - b. Satılanı alıyup ayıp oranında satış bedelinden indirim isteme,
 - c. Aşırı bir masraf gerektirmediği takdirde, bütün masrafları satıcıya ait olmak üzere satılanın ücretsiz onarılmasını isteme,
 - d. İmkân varsa, satılanın ayıpsız bir misli ile değiştirilmesini isteme, seçimli haklarından birini kullanabilir. Satıcı, tüketicinin tercih ettiği bu talebi yerine getirmekle yükümlüdür.
2. Ücretsiz onarım veya malın ayıpsız misli ile değiştirilmesi hakları üretici veya ithalatçıya karşı da kullanılabilir. Bu fıkradaki hakların yerine getirilmesi konusunda satıcı, üretici ve ithalatçı müteselsilen sorumludur. Üretici veya ithalatçı, malın kendisi tarafından piyasaya sürülmesinden sonra ayıbın doğduğunu ispat ettiği takdirde sorumlu tutulmaz.
3. Ücretsiz onarım veya malın ayıpsız misli ile değiştirilmesinin satıcı için orantısız güçlükleri beraberinde getirecek olması hâlinde tüketici, sözleşmeden dönme veya ayıp oranında bedelden indirim haklarından birini kullanabilir. Orantısızlığın tayininde malın ayıpsız değeri, ayıbın önemi ve diğer seçimli haklara başvurunun tüketici açısından sorun teşkil edip etmeyeceği gibi hususlar dikkate alınır.
4. Ücretsiz onarım veya malın ayıpsız misli ile değiştirilmesi haklarından birinin seçilmesi durumunda bu talebin satıcıya, üreticiye veya ithalatçıya yöneltilmesinden itibaren azami otuz iş günü, konut ve tatil amaçlı taşınmazlarda ise altmış iş günü içinde yerine getirilmesi zorunludur. Ancak, bu Kanunun 58 inci maddesi uyarınca çıkarılan yönetmelik eki listede yer alan mallara ilişkin, tüketicinin ücretsiz onarım talebi, yönetmelikte belirlenen azami tamir süresi içinde yerine getirilir. Aksi hâlde tüketici diğer seçimli haklarını kullanmakta serbesttir.
5. Tüketicinin sözleşmeden dönme veya ayıp oranında bedelden indirim hakkını seçtiği durumlarda, ödemiş olduğu bedelin tümü veya bedelden yapılan indirim tutarı derhâl tüketiciye iade edilir.

6. Seçimlik hakların kullanılması nedeniyle ortaya çıkan tüm masraflar, tüketicinin seçtiği hakkı yerine getiren tarafça karşılanır. Tüketici bu seçimlik haklarından biri ile birlikte 11/1/2011 tarihli ve 6098 sayılı Türk Borçlar Kanunu hükümleri uyarınca tazminat da talep edebilir.

Tüketici, garantiden doğan haklarının kullanılması ile ilgili olarak çıkabilecek uyuşmazlıklarda yerleşim yerinin bulunduğu veya tüketici işleminin yapıldığı yerdeki Tüketici Hakem Heyetine veya Tüketici Mahkemesine başvurabilir.

Üretici / İhracatçı :

ELECTROLUX APPLIANCES AB
BUSINESS SECTOR EMA-EMEA (SEE)
ST GÖRANSGATAN 143
SE-105 45 STOCKHOLM
SWEDEN
TEL: +46 (8) 738 60 00

FAX: +46 (8) 738 63 35

www.electrolux.com

İthalatçı: Electrolux Day. Tük. Mam. San. Tic. A.Ş.

Adres: İnci Çıkmaızı No:3 İnci Ofis Zemin Kat

Daire:6 Altunizade 34662

Üsküdar, İstanbul-Türkiye

Müşteri Hizmetleri : 0 850 2503589

musteri_hizmetleri@electrolux.com

WEB: www.electrolux.com.tr

Kullanım Ömrü Bilgisi :

Kullanım ömrü küçük ev aletlerinde 7 yıl, diğer beyaz eşya ürünlerinde ise 10 yıldır. Kullanım ömrü, üretici ve/veya ithalatçı firmanın cihazınızla ilgili yedek parça temini ve bakım süresini ifade eder.

AEEE Yönetmeliğine Uygundur.

24. ÇEVREYLE İLGİLİ BİLGİLER

Şu sembole sahip malzemeler geri dönüştürülebilir . Ambalajı geri dönüşüm için uygun konteynerlere koyun. Elektrikli ve elektronik cihaz atıklarının geri dönüşümüne ve çevre ve insan sağlığının korunmasına

yardımcı olun. Ev atığı sembolü  bulunan cihazları atmayın. Ürünü yerel geri dönüşüm tesislerinize gönderin ya da belediye ile irtibata geçin.







electrolux.com

157086481-A-122025



CE