



Electrolux



[electrolux.com/register](http://electrolux.com/register)



EW7F4404UT

TR Kullanma Kılavuzu | **Çamaşır Makinesi**



## Electrolux'e hoş geldiniz! Cihazımızı seçtiğiniz için teşekkür ederiz.



Sürdürülebilirlik çabalarımız doğrultusunda, kağıt varlıkları azaltıyor ve kullanım kılavuzlarını eksiksiz olarak çevrimiçi sunuyoruz. Eksiksiz kullanım kılavuzuna şuradan erişebilirsiniz: [electrolux.com/manuals](http://electrolux.com/manuals)  
[electrolux.com/support](http://electrolux.com/support) adresinden kullanım önerileri, broşürler, sorun giderme bilgileri, servis ve onarım bilgileri alabilirsiniz



Cihazınız için aksesuarlar, sarf malzemeleri ve orijinal yedek parçalar satın alın: [electrolux.com/shop](http://electrolux.com/shop)

Önceden haber verilmeksizin değişiklik yapma hakkı saklıdır.

## İÇİNDEKİLER

1. GÜVENLİK BİLGİLERİ.....	2
2. GÜVENLİK TALİMATLARI.....	4
3. ÜRÜN TANIMI.....	6
4. TEKNİK VERİLER.....	8
5. MONTAJ.....	8
6. KONTROL PANELİ.....	12
7. DÜĞMELER.....	13
8. AYARLAR.....	16
9. İLK KULLANIMDAN ÖNCE.....	17
10. PROGRAMLAR.....	18
11. GÜNLÜK KULLANIM.....	23
12. BAKIM VE TEMİZLİK.....	27
13. SORUN GİDERME.....	34
14. TÜKETİM DEĞERLERİ.....	37
15. HIZLI KILAVUZ.....	39
16. TÜKETİCİNİN SEÇİMLİK HAKLARI.....	42
17. ÇEVREYLE İLGİLİ BİLGİLER.....	43

## 1. ⚠ GÜVENLİK BİLGİLERİ



Cihazın montajı ve kullanımından önce, verilen talimatları dikkatlice okuyun.

Üretici, yanlış kurulum veya kullanımdan kaynaklanan yaralanma ya da hasarlardan sorumlu değildir. Talimatları, ileride kullanabilmeniz için her zaman güvenli ve kolay ulaşılabilir bir yerde tutun.

## 1.1 Çocukların ve tehlikeye açık kişilerin güvenliği

- Bu cihaz, gözetim altında bulunmaları veya cihazın güvenli şekilde kullanımı ve oluşabilecek tehlikeler hakkında bilgi verilmesi kaydıyla 8 yaş ve üzeri çocuklar ile fiziksel, duyuşsal veya zihinsel kapasitesi düşük ya da bilgi ve deneyimi olmayan kişiler tarafından kullanılabilir.
- 3 ile 8 yaş arasındaki çocuklar ve ileri düzey zihinsel ile fiziksel engellere sahip kişiler sürekli olarak gözlemlenmedikçe bu ürünü tek başına kullanmamalıdır.
- 3 yaşından küçük çocuklar, sürekli olarak gözlemlenmedikçe cihazdan uzak tutulmalıdır.
- Cihazla oynamalarını sağlamak için çocukların gözetim altında bulundurulması gerekmektedir.
- Tüm ambalajları çocuklardan uzak tutun ve uygun şekilde bertaraf edin.
- Deterjanları çocuklardan uzak tutun.
- Kapı açıkken, çocukları ve evcil hayvanları makineden uzak tutun.
- Ocağın çocuk emniyet sistemi varsa etkinleştirilmelidir.
- Temizlik ve kullanıcı tarafından gerçekleştirilen bakım işlemleri, gözetim altında olmadıkları sürece çocuklar tarafından gerçekleştirilmemelidir.

## 1.2 Genel Güvenlik

- Bu cihaz yalnızca makinede yıkanabilen ev tipi çamaşırının yıkanması amacıyla tasarlanmıştır.
- Bu cihaz kapalı bir ortamda standart ev içi kullanım için tasarlanmıştır.
- Bu cihaz; ofis, otel misafir odası, oda-kahvaltı misafir odası, çiftlik konukevi ve bu tür kullanımın (ortalama) ev içi kullanım seviyelerini aşmadığı diğer benzer konaklama yerlerinde de kullanılabilir.
- Cihazın teknik özelliklerini kesinlikle deęiştirmeyin.
- Cihazın maksimum çamaşır yükü 11.0 kg'dır. Her program için belirlenmiş olan maksimum çamaşır yükünü aşmayın ("Programlar" bölümüne bakın).

- Çıkış bağlantısının su giriş noktasındaki çalışma su basıncı, 0,5 bar (0,05 MPa) ve 10 bar (1,0 MPa) arasında olmalıdır.
- Tabandaki havalandırma menfezleri bir halı, paspas veya herhangi bir zemin örtüsü ile kapatılmamalıdır.
- Cihaz, yalnızca birlikte gelen yeni hortum setleri veya Yetkili Servisten tedarik edilen diğer hortum setleri kullanılarak ana su şebekesine bağlanmalıdır.
- Eski hortum setleri tekrar kullanılmamalıdır.
- Elektrik kablosunun zarar görmesi durumunda elektrik nedeniyle bir tehlike oluşmasına engel olmak için bu kablo; üretici, Yetkili Servis veya benzer nitelikteki kalifiye bir kişi tarafından değiştirilmelidir.
- Herhangi bir bakım işleminden önce, cihazı devre dışı bırakın ve elektrik fişinin bağlantısını kesin.
- Cihazı temizlemek için yüksek basınçlı su spreylere ve/veya buhar kullanmayın.
- Cihazı nemli bir bezle temizleyin. Sadece nötr deterjanlar kullanın. Aşındırıcı ürünler, aşındırıcı ovma bezleri, çözücüler veya metal cisimler kullanmayın.

## 2. GÜVENLİK TALİMATLARI

### 2.1 Montaj



Kurulum, ülke düzenlemelerine uygun olarak yapılmalıdır.

- Plastik ara parçaya sahip lastik burçlar dahil, ambalajı ve nakliye civatalarının tamamını sökün.
- Nakliye civatalarını güvenli bir yerde saklayın. Gelecekte, cihaz farklı bir yere taşındığı zaman, iç parçalarda hasarı önlemek adına tamburu sabitlemek için takılmalıdır.
- Cihazı hareket ettirdiğinizde dikkatli olun, cihaz ağırdır. Her zaman koruyucu eldiven ve koruyuculu ayakkabı kullanın.
- Cihazla birlikte verilen montaj talimatlarını takip edin.

- Hasarlı bir cihazı monte etmeyin ya da kullanmayın.
- Cihazı, sıcaklığın 0°C'den daha az olduğu ya da hava durumundan etkilenebileceği yerlere monte etmeyin veya buralarda kullanmayın.
- Cihazın kurulacağı zemin düz, dengeli, ısıya dayanıklı ve temiz olmalıdır.
- Cihaz çevresinde ve zeminde hava sirkülasyonu olduğundan emin olun.
- Cihaz sabit bir konumda olduğunda, bir su terazisi kullanarak tam olarak düz olup olmadığını kontrol edin. Düzgün değilse, düz hale gelene dek ayakları ayarlayın.
- Cihazı doğrudan yerdeki su boşaltma yerinin üstüne kurmayın.
- Cihaza su sıkmayın ve cihazı aşırı neme maruz bırakmayın.
- Cihazı, kapağın tamamen açılmasını engelleyecek bir yere kurmayın.
- Cihazın altına olası su kaçağını toplamak için kapalı bir kap koymayın. Hangi

aksesuarların kullanılabilceğini belirlemek için Yetkili Servis ile temasa geçin.

## 2.2 Elektrik bağlantısı

### ⚠ UYARI!

Yangın ve elektrik çarpması riski.

- UYARI: Bu cihaz bina içindeki topraklama bağlantısına kurulacak / bağlanacak şekilde tasarlanmıştır.
- Daima düzgün takılmış, elektrik çarpmasına karşı korumalı bir priz kullanınız.
- Anma değeri plakasındaki parametrelerinin ana güç kaynağının elektrik gücüne uygun olduğundan emin olun.
- Priz çoğaltıcılarını ve uzatma kablolarını kullanmayın.
- Elektrik fişine ve kablosuna zarar vermemeye özen gösterin. Cihazın ana kablosunun değiştirilmesi gerekirse, bu işlem Yetkili Servis tarafından yapılmalıdır.
- Fişi prize sadece montaj tamamlandıktan sonra takın. Kurulumdan sonra elektrik fişine erişilebildiğinden emin olun.
- Elektrik kablosuna ya da fişine ıslak elle dokunmayın.
- Cihazın fişini prizden çıkarmak için elektrik kablosunu çekmeyin. Her zaman fişten tutarak çekin.

## 2.3 Su bağlantısı

- Giriş suyu sıcaklığı 25 °C'yi geçmemelidir.
- Su hortumlarına zarar vermeyin.
- Yeni borulara veya uzun süre kullanılmamış olan borulara bağlamadan önce, herhangi bir tamir işlemi gerçekleştirirken veya yeni cihazlar takarken (su metreleri vb.) temiz su gelene dek suyu akıtın.
- Cihaz ilk kez kullanıldığında veya ilk kez kullanıldıktan sonra görülebilir su kaçağı olmadığından emin olun.
- Giriş hortumu kısa kalıyorsa uzatma hortumu kullanmayın. Giriş hortumunun değiştirilmesi için Yetkili Servis Merkeziyle iletişime geçin.
- Cihazın ambalajını açarken, tahliye hortumundan su aktığını görmek

mümkündür. Bunun sebebi ise cihazın, fabrikada su kullanılarak test edilmesidir.

- Tahliye hortumunu maksimum 400 cm uzatabilirsiniz. Diğer tahliye hortumu ve uzatmasıyla ilgili olarak Yetkili Servis Merkezi ile iletişime geçin.
- Kurulumdan sonra musluğu erişilebildiğinden emin olun.

## 2.4 Kullanım

### ⚠ UYARI!

Yaralanma, elektrik çarpması, yangın, yanma veya cihazın zarar görme riski söz konusudur.

- Deterjan ambalajında belirtilen güvenlik talimatlarına uyun.
- Yanıcı veya yanıcı ürünlerle ıslanan nesnelere cihazın içine, yanına veya üstüne koymayın.
- Aşırı şekilde yağ, gres ve diğer yağlı maddelerle kirlenen çamaşırları yıkamayın. Cihazın lastik parçalarına zarar verebilir. Bu çamaşırları makineye doldurmadan önce elde ön yıkama yapın.
- Cihazın plastik ve kauçuk parçalarının zarar görme riskini önlemek için çamaşır kokuları kullanmayın.
- Program çalışırken kapak camına dokunmayın. Cam sıcak olabilir.
- Çamaşırlardaki tüm metal nesnelere çıkarıldığından emin olun.

## 2.5 Servis

- Cihazı onarmak için yetkili bir Servis Merkezine başvurun. Yalnızca orijinal yedek parçaları kullanın.
- Kendinizin yapacağı veya profesyonel olmayan onarımın güvenliği olumsuz etkileyebileceğini ve garantiyi geçersiz kılabilceğini dikkate alınız.
- Modelin üretimi durdurulduktan sonra aşağıdaki yedek parçalar en az 10 yıl boyunca mevcut olacaktır: motor ve motor fırçaları, motor ve tambur arasındaki bağlantı parçaları, pompalar, amortisörler ve yaylar, yıkama tamburu, kazan örümcek ve ilgili bilyeli rulmanlar, ısıtıcılar ve ısı pompaları ve borular dahil olmak üzere ısıtıcı elemanlar ve hortumlar, vanalar, filtreler ve aquastops dahil olmak üzere ilgili ekipmanlar, baskılı devre

kartları, elektronik ekranlar, basınç anahtarları, termostatlar ve sensörler, sıfırlama yazılımı dahil yazılım ve aygıt yazılımı, kapak, kapak menteşesi ve contaları, diğer mühürler, kapak kilitleme aksamı, deterjan çekmeceleri gibi plastik çevre birimleri. Bu süre, ülkenizde daha uzun olabilir. Daha fazla bilgi için lütfen web sitemizi ziyaret edin.

- Bu yedek parçaların bazılarının yalnızca profesyonel servis personeline yönelik olduğunu ve yedek parçaların tamamının tüm modeller için geçerli olmadığını dikkate alınız.
- Bu ürünün içindeki lamba(lar) ve ayrı satılan yedek parça lambalar ile ilgili olarak: Bu lambaların sıcaklık, titreşim, nem gibi ev aletlerindeki aşırı fiziksel koşullara dayanması ya da cihazın çalışma durumu hakkında bilgi vermesi amaçlanmıştır. Diğer uygulamalarda

kullanılmak üzere tasarlanmamışlardır ve ev odası aydınlatması için uygun değildir.

## 2.6 Eski ürünü elden çıkarma

### ⚠ UYARI!

Yaralanma ve boğulma riski.

- Cihazın fişini ana elektrik ve su kaynaklarından çekin.
- Cihaza yakın şebeke elektrik kablosunu kesin ve atın.
- Çocukların veya evcil hayvanların tambura sıkışmasını önlemek için kapı mandalını kaldırın.
- Cihazı Atık Elektrikli ve Elektronik Cihaz (WEEE)'in bertaraf edilmesiyle ilgili yerel düzenlemelere göre bertaraf edin.

## 3. ÜRÜN TANIMI

### 3.1 Diğer özellikler

Yeni çamaşır makineniz, düşük su, enerji ve deterjan tüketimi ile çamaşırların etkili bir şekilde yıkanması ve kumaşın uygun şekilde bakımı için tüm modern gereksinimleri karşılar.

- Pods® için bir deterjan bölmesi de dahil olmak üzere her tür deterjana özel deterjan bölmesi bulunan **UniversalDose çekmecesini**, deterjanı optimum şekilde dağıtan ve karıştıran ve her yıkamadan sonra deterjan kalıntılarını çözen bir sistemle donatılmıştır.
- Buhar ile kıyafetleri hızlı ve kolay bir şekilde tazeleyebilirsiniz. Hassas buhar

programları giysilerinize sinen kokuları giderir ve kırıksıklıkları azaltır böylece ütü için fazla zaman harcamanıza gerek kalmaz.

**Buharlı Kolay Ütü seçeneği**, kumaşların gevşeyerek kırıksıkların giderilmesi için programı buhar aşaması ile tamamlar.

Ütülemek artık çok daha kolay!

- **SensiCare System** teknolojisi, çamaşır miktarını algılayarak 30 saniye içinde tahmini program süresini belirler. Çamaşır yüküne ve kumaş tipine göre program akışını ve süresini güncelleyerek gereğinden fazla zaman, enerji ve su tüketimini önler.

## 3.2 Cihaza genel bakış

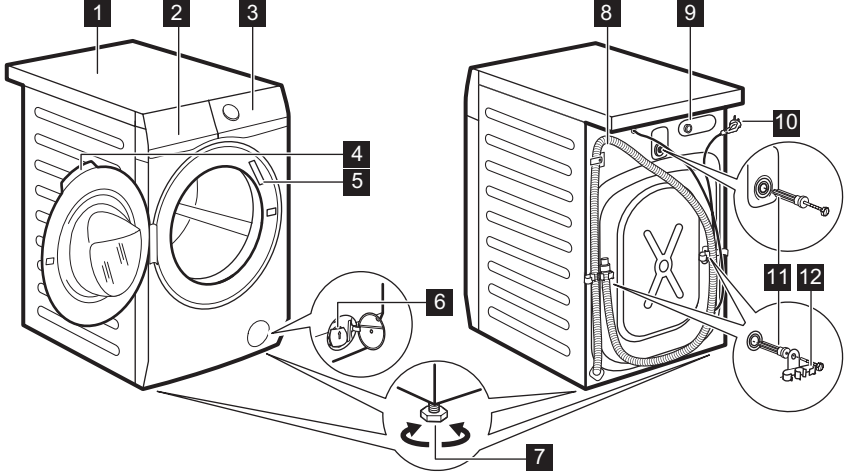

- 1 Üst tabla
- 2 Deterjan gözü
- 3 Kontrol paneli
- 4 Kapak tutamağı
- 5 Bilgi etiketi
- 6 Tahliye pompası filtresi
- 7 Cihaz seviyesini ayarlamak için ayaklar

- 8 Tahliye hortumu
- 9 Su giriş hortumu bağlantısı
- 10 Elektrik kablosu
- 11 Nakliye civataları
- 12 Hortum desteği

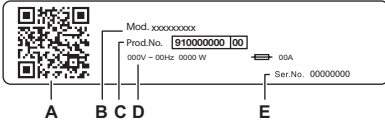

### Bilgi etiketi şunları bildirir:

- A. QR kodu
- B. Model adı
- C. Ürün numarası
- D. Elektrik sınıflandırmaları
- E. Seri numarası

Ürününüzü kaydetmek ve en iyi şekilde yararlanmak için cihazdaki **QR kodunu** tarayın.

- En iyi özelliklerin nasıl kullanılacağına ilişkin cihaz bilgilerinize, belgelerinize ve makalelerinize erişin (Kullanım Kılavuzu ayrıca [electrolux.com/manuals](http://electrolux.com/manuals) adreslerinde de mevcuttur)
- Kullanım tavsiyesi, sorun giderme, servis ve onarım bilgileri alın (ayrıca [electrolux.com/support](http://electrolux.com/support) adreslerinde de mevcuttur)
- Cihazınız için aksesuarlar, Sarf Malzemeleri ve Orijinal Yedek parçalar satın alın ([electrolux.com/shop](http://electrolux.com/shop) adreslerinde de bulabilirsiniz)

## 4. TEKNİK VERİLER

Boyut	Genişlik/ Yükseklik/ Toplam derinlik	59.7 cm /84.7 cm /63.6 cm
Elektrik bağlantısı	Voltaj Genel güç Sigorta Frekans	230 V 2100 W 10 A 50 Hz
Düşük voltajlı ekipmanın neme karşı koruması olmadığı durumlarda, koruyucu kapak tarafından sağlanan katı parçacıkların ve nemin girmesine karşı koruma seviyesi		IPX4
Su girişi basıncı	Minimum Maksimum	0,5 bar (0,05 MPa) 10 bar (1,0 MPa)
Su bağlantısı 1)		Soğuk su
Maksimum Çamaşır Yüğü	Pamuk	11.0 kg

1) Su giriş hortumunu 3/4" vida dişli bir su musluğuna bağlayın.

## 5. MONTAJ

### ⚠ UYARI!

Güvenlik bölümlerine bakın.

### 5.1 Ambalajından çıkarma

1. Kapağı açın. Tüm çamaşırıları tamburdan çıkarın.

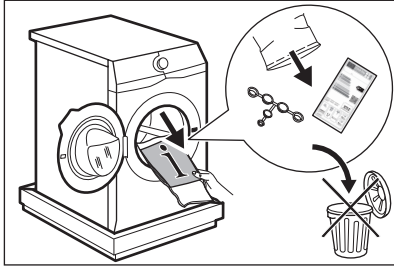

### i

Makineyle birlikte sunulan aksesuarlar modele bağlı olarak değişebilir.

2. Ambalaj malzemesini cihazın arkasında zemine koyun ve cihazı dikkatle arka tarafının üzerinde yere yerleştirin. Polistiren korumayı alt taraftan çıkarın.

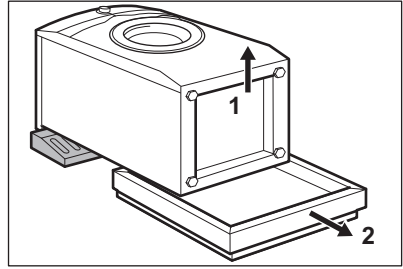

### ⚠ DİKKAT!

Çamaşır makinesini ön tarafı üstüne yatırmayın.

3. Makineyi tekrar dik konuma getirin. Elektrik kablosunu ve tahliye hortumunu, hortum tutucularından çıkarın.

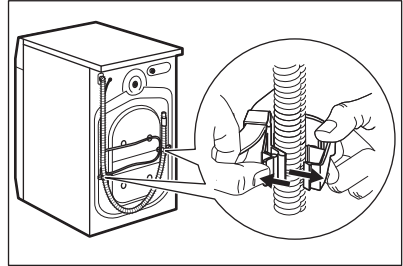



Tahliye hortumundan su akabilir, bu durum normaldir. Bunun nedeni, çamaşır makinesinin fabrikada test edilmiş olmasıdır.

4. Üç nakliye civatasını çıkarın ve plastik ara parçaları sökün.

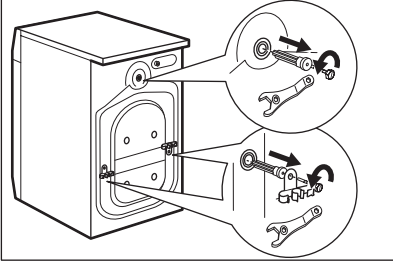

**Cihazın taşınması olasılığına karşı ambalajı ve nakliye civatalarını saklamanızı tavsiye ederiz.**

5. Kullanma kılavuzu poşetinden çıkan plastik tıpaları deliklere yerleştirin.

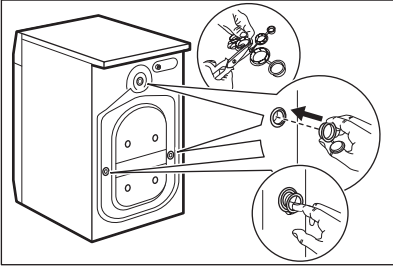

## 5.2 Kurulum bilgileri

### Konumlandırma ve zemine göre teraziye alma

Cihazın çalışırken titremesini, gürültü yapmasını ve hareket etmesini engellemek için düzgünce yerleştirin ve tüm ayaklarının zemine sağlam basmasını sağlayın.

1. Cihazı düz ve sert bir zemin üzerine yerleştirin. Cihaz düz ve sabit olmalıdır. Cihazın duvara veya diğer ünitelere temas etmediğinden ve cihazın etrafında hava dolaşımı olduğundan emin olun.

2. Seviyeyi ayarlamak için ayakları sıkın ya da gevşetin. Tüm ayaklar zemine sağlam bir şekilde basmalıdır.

### ⚠ UYARI!

Seviyeyi ayarlamak için karton, tahta veya eşdeğer malzemeleri cihaz ayaklarının altına koymayın.

### Giriş hortumu

### ⚠ DİKKAT!

Hortumun hasar görmediğinden ve bağlantı yerlerinden sızıntı olmadığından emin olun. Giriş hortumu kısa kalıyorsa uzatma hortumu ekleyerek kullanmayın. Giriş hortumunun daha uzununu ile değiştirilmesi hakkında bilgi almak için yetkili servisle iletişime geçin.

1. Eğer takılı değilse, su giriş hortumunu cihazın arkasına takın. Cihaz genellikle fabrikadan su giriş hortumu takılı olarak teslim edilir.

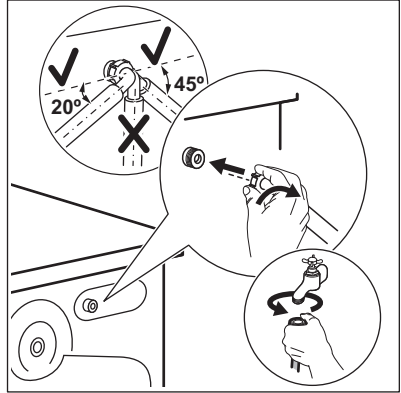

2. Giriş hortumunun dirseğini musluğun bulunduğu konuma göre sola veya sağa çevirerek yönlendirin. Giriş hortumu dirseğinin dikey konumda olmadığından ve musluğa göre yönlendirildiğinden emin olun.
3. Gerekirse, doğru konumda ayarlamak için halka somunu gevşetin.
4. Bazı modellerde sızıntı durdurma donanımlı giriş hortumu bulunabilir. Doğal eskime nedeniyle hortumdaki sızıntıları önler. GöstergeA hatasını gösterir. Böyle bir durumda, su musluğunu kapatın ve hortumun değiştirilmesi hakkında bilgi

almak için yetkili servis merkezi ile iletişime geçin.

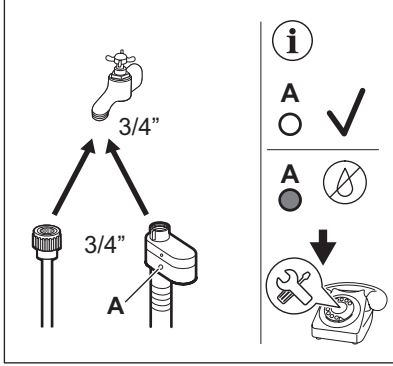

5. SOĞUK su giriş hortumunun diğer ucunu 3/4 inç ebatlarında vida dişli bir soğuk su musluğuna bağlayın.

**⚠ UYARI!**

Giriş suyu sıcaklığı 25 °C'yi geçmemelidir.

**Su tahliyesi**

Tahliye hortumunun ucu, 60 cm'den az ve 100 cm'den fazla olmayacak bir yüksekliğe sabitlenmelidir.

**i**

Tahliye hortumunu maksimum 400 cm uzatabilirsiniz. Daha uzun tahliye hortumu ve uzatmasını satın almak için yetkili servis merkezi ile iletişime geçin.

Tahliye hortumunu farklı şekillerde bağlamak mümkündür:

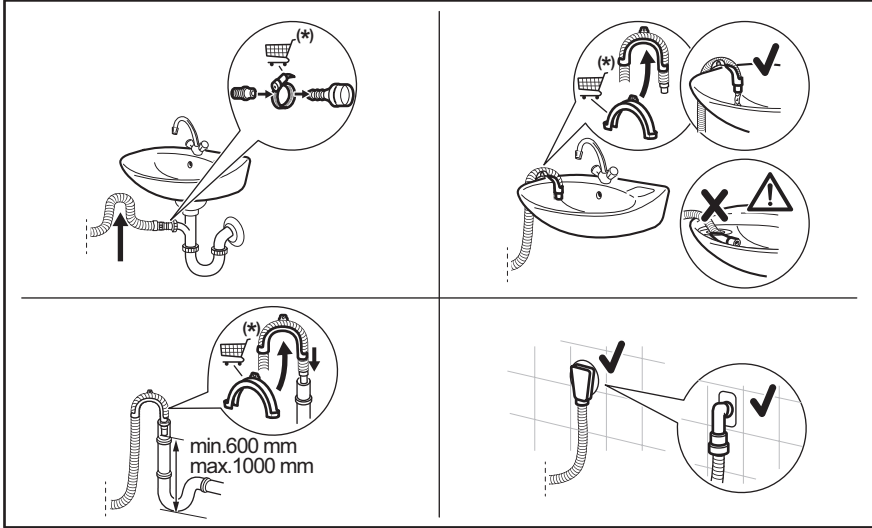

\* Yedek parçalar önceden haber verilmeksizin değiştirilebilir.

Lavabodaki artıkların cihaza gitmesini önlemek için tahliye hortumuna bir boğum hareketi verildiğinden emin olun.

Tahliye hortumunu lavabo borusuna bağlayın ve bir kelepçe ile sabitleyin. Lavabodaki artıkların cihaza gitmesini önlemek için tahliye

hortumuna bir boğum hareketi verildiğinde emin olun.

Hortumu doğrudan oda duvarında bulunan yerleşik bir tahliye borusuna takın ve bir kelepçe ile sıkın.

Plastik hortum kılavuzu olmadan, lavabodan suyu tahliye etmek için - Tahliye hortumunu lavaboya yerleştirin ve kelepçe ile sıkın.

Tahliye hortumu U şeklinde bükülebilir ve plastik yönlendiricinin etrafına yerleştirilebilir. Lavabo kenarında - Yönlendiriciyi musluğa veya duvara sabitleyin.



Plastik yönlendiricinin cihaz suyu boşaltırken hareket etmeyeceğinden ve tahliye hortumu ucunun boşaltılan suyun içinde kalmayacak halde olmadığına emin olun. Bu durumda kirli su sifon etkisiyle makineye geri dönebilir. Aksesuarları yetkili servisten veya bayiden satın alın.

Havalandırma menfezli bir duvar borusu varsa tahliye hortumunu doğrudan tahliye borusuna veya duvar borusuna sokarak bağlantıyı sağlayın



Tahliye hortumunun ucu daima hava girişine açık olmalı, yani tahliye borusunun iç çapı (min 38 mm — min 1,5 inç) tahliye hortumunun dış çapından geniş olmalıdır.

### 5.3 Elektrik bağlantısı

Montaj tamamlandıktan sonra fişi prize takabilirsiniz.

Bilgi etiketi ve 'Teknik Veriler' bölümü gerekli elektrik değerlerini gösterir. Ana güç kaynağı ile uyumlu olduklarından emin olun.

Elektrik tesisatınızın, diğer kullanılan cihazların da kullanılabileceğini dikkate alarak gereken maksimum yükü kaldırabildiğini kontrol edin.

#### Makineyi topraklı bir prize takın.

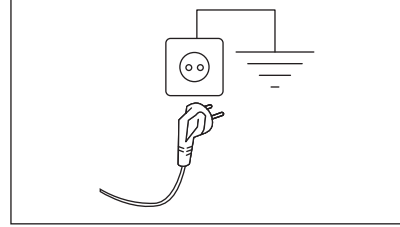

Güç kaynağı kablosu, cihaz monte edildikten sonra kolayca erişilebilir olmalıdır.

Bu cihazın kurulumu için gereken tüm elektrik işleri için Yetkili Servis Merkezimize başvurun.

Üretici, yukarıdaki güvenlik önlemlerine uyulmadığı takdirde hasar veya yaralanma durumunda herhangi bir sorumluluk kabul etmez.

## 6. KONTROL PANELİ

### 6.1 Kontrol paneli açıklaması

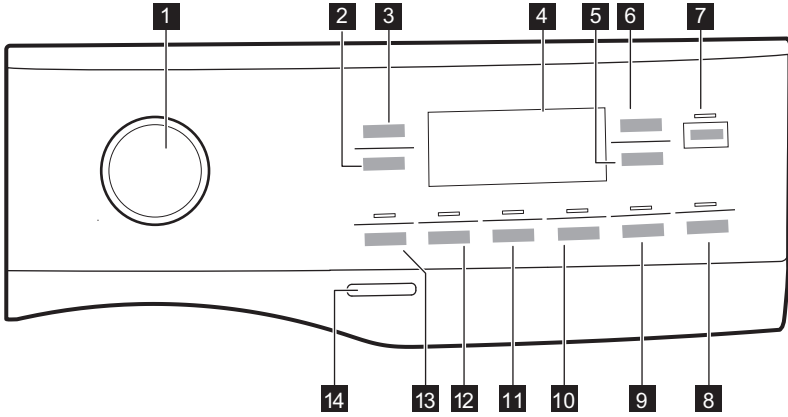

Ek seçenekler tüm yıkama programlarında seçilemeyebilir. "Programlar" bölümünde "Programlar ile seçeneklerin uyumluluğu" paragrafındaki seçenekler ve yıkama programları arasındaki uyumluluğu kontrol edin. Bir seçenek diğerini devre dışı bırakabilir, bu durumda cihaz birbiri ile uyumlu olmayan seçenekleri birlikte seçmenize izin vermez. Dokunmatik ekran ile tuşların daima temiz ve kuru olduğundan emin olun.

- 1 Program düğmesi
- 2 Sıkma dokunmatik tuş
- 3 Sıcaklık dokunmatik tuş
- 4 Gösterge ekranı
- 5 Başlangıç Erteleme dokunmatik tuş
- 6 Time Manager dokunmatik tuş
- 7 Başlat / Beklet dokunmatik tuş ▶||
- 8 Pods® dokunmatik tuş
- 9 Buharlı Kolay Ütü dokunmatik tuş ve kalıcı Çocuk Kilidi seçeneği 3s
- 10 Sessiz dokunmatik tuş
- 11 Ekstra Durulama dokunmatik tuş
- 12 Leke Çıkarma dokunmatik tuş
- 13 Ön yıkama dokunmatik tuş
- 14 Açma / Kapama tuşu

## 6.2 Gösterge Ekranı

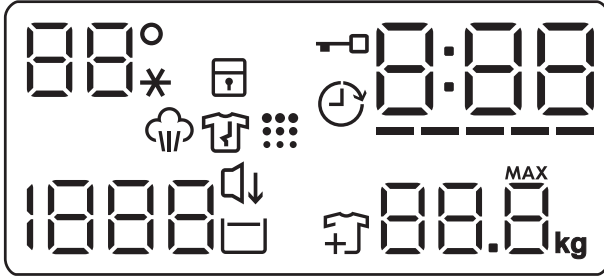

	Sıcaklık göstergesi.
	Çocuk güvenlik kilidi göstergesi.
	Kapak kilittli göstergesi.
	Gecikmeli başlatma göstergesi.
	Dijital göstergede şunlar gösterilebilir: <ul style="list-style-type: none"><li>• Program süresi.</li><li>• Erteleme süresi.</li><li>• Program sonu.</li><li>• Uyarı kodu.</li><li>• Hata göstergesi.</li><li>• Cihazın toplam çalışma süresi göstergesi.</li></ul>

	Time Manager göstergesi.
	Buhar aşaması göstergesi.
	Kazan temizliği hatırlatma göstergesi.
	Sıkma hızı göstergesi
	Sessiz göstergesi.
	Son Suda Bekletme göstergesi.
	Çamaşır eklemek mümkündür göstergesi.
	Maksimum yük göstergesi.

## 7. DÜĞMELER

### 7.1 Önsöz



Bu seçenekler/işlevler tüm yıkama programlarında kullanılamaz. "Program Tablosundaki" seçenekler/işlevler ve yıkama programları arasındaki uyumluluğu kontrol edin. Bir seçenek/işlev diğerini devre dışı bırakabilir, bu durumda cihaz birbiri ile uyumlu olmayan seçenekleri/işlevleri seçmenize izin vermez.

### 7.2 Açma / Kapama ⓘ

Cihazı çalıştırmak veya kapatmak için birkaç saniye süreyle bu düğmeye basın. Cihazı açarken veya kapatırken iki farklı ses tonu duyulur.

Enerji tüketimini azaltmak için Bekleme işlevi birkaç dakika sonra otomatik olarak cihazı kapattığı için cihazı tekrar çalıştırmamız gerekebilir.

Daha fazla bilgi için Günlük Kullanım bölümündeki Bekleme paragrafına bakınız.

### 7.3 Program düğmesi

Program seçme düğmesini döndürerek istediğiniz programı seçebilirsiniz.

### 7.4 Sıcaklık

Bir yıkama programı seçtiğinizde, cihaz otomatik olarak bu program için varsayılan sıcaklığı önerir.

İstenilen sıcaklık değeri ekranda çıkana kadar bu düğmeye art arda basın.

Ekranda \_ \_ \* göstergeleri görüntülendiğinde cihaz suyu ısıtmaz.

### 7.5 Sıkma

Bir programı ayarladığınızda, makine otomatik olarak izin verilen varsayılan sıkma hızını ayarlar.

Bu tuşa birkaç kere dokunarak:

- **Sıkma hızını değiştirin.** Gösterge ekranında sadece ayarlanan program için kullanılabilir sıkma hızları gösterilir.
- **Sıkmasıız** — — — seçeneğini ayarlayın. Tüm sıkma aşamalarını devre dışı bırakmak için bu seçeneği ayarlayın.

Gösterge ekranında — — — göstergesi görüntülenir. Cihaz seçilen yıkama programının sadece su boşaltma aşamasını gerçekleştirir. Bu seçeneği çok hassas kumaşlar için ayarlayın. Durulama aşaması bazı programlarda daha bol su ile yapılır.

- **Suda Bekletme**  seçeneğini etkinleştirin.

Son sıkma gerçekleştirilmez. Çamaşırların kırıışmasını önlemek için son durulama suyu boşaltılmaz. Yıkama programı tamburda su varken durur.

 göstergesi açık kalır. Kapak kilitle kalır ve kırıışıklığı azaltmak için tambur belirli aralıklarla döner. Kapağın kilidini açmak için suyu tahliye etmelisiniz.

Başlat / Beklet  tuşuna dokunursanız, makine sıkma işlemi uygular ve suyu boşaltır.



Yaklaşık 18 saatlik azami süre aşıldığında makine, suyu otomatik olarak boşaltır.

### 7.6 Ön yıkama

Bu fonksiyon yıkama programına ön yıkama adımı ekler.

Dokunmatik düğmenin üzerindeki ilgili gösterge yanar.

Yıkama aşamasından önce 30 °C'de gerçekleştirilen ön yıkama adımı eklemek için bu fonksiyonu kullanabilirsiniz.

Bu fonksiyon, aşırı kirli çamaşırlar için tavsiye edilir; özellikle kum, toz, çamur ve diğer katı partiküllerle kirlenen ve yıkanmadan önce arındırılması gereken çamaşırlar için.



Bu seçenek, program süresini artırabilir.

### 7.7 Leke Çıkarma

Leke aşamasını bir programa eklemek için bu düğmeye dokunun.

Dokunmatik düğmenin üzerindeki ilgili gösterge yanar.

Zorlu kirlere gidermek için yıkama programınızda bu seçeneği kullanın.

Bu seçeneği ayarladığınızda leke çıkarıcıyı  bölümüne koyun.



Bu seçenek, program süresini artırır. Bu seçenek 40 °C'den düşük sıcaklıkta kullanılmaz.

### 7.8 Kalıcı Ekstra Durulama

Bu seçenek ile, seçilen yıkama programına göre birkaç durulama aşaması ekleyebilirsiniz.

Bu seçenek, deterjanlara karşı alerjisi olan ve hassas cilt yapısına sahip kişiler için kullanılır.



Bu seçenek program süresini artırır.

Dokunmatik düğmelerin üzerindeki ilgili gösterge yanar ve bu seçenek devre dışı kalana kadar sonraki çevrimlerde yanmaya devam eder.

## 7.9 Buharlı Kolay Ütü

Bu seçenek yıkama programının sonundaki kısa kırıxıklık önleme fazının arkasına bir buhar fazı ekler.





Buhar fazı kumaşın kırıxıklığını azaltır ve ütöleme işlemini kolaylaştırır.

Dokunmatik düğmenin üzerindeki ilgili gösterge yanar.

Gösterge  buhar fazında sabittir.



Bu seçenek program süresini artırabilir.

Program durduğunda, gösterge ekranında  gösterilir, gösterge  söner ve gösterge  ve Başlat / Beklet  led ışığı sabit yanar. Tambur buhardan faydalanmaya devam edebilmek için yaklaşık 30 dakika düzgün bir şekilde hareket eder. Herhangi bir tuşa dokunulduğunda kırıxıklık giderme hareketleri durur ve kapak kilidi açılır, cihaz daha önce ayarlanan programa tekrar devam etmeyi önerir.

Kırıxıklık giderme aşamasını durdurmak için şunları da yapabilirsiniz:

- Cihazı açmak veya kapatmak için birkaç saniye süreyle Açma / Kapama tuşuna basın.
- Program düğmesini başka bir pozisyona çevirmek.



Kıyafet yükünü küçük tutmak daha iyi sonuçlar elde etmenizi sağlar.

## 7.10 Sessiz

**Sessiz** seçeneğini etkinleştirmek/devre dışı bırakmak için bu düğmeye basın.

Tüm ara sıklamalar ve son sıkma işlemleri iptal edilir, program kazandaki su boşaltılmadan sona erer. Böylece kırıxıklık azaltılır.

Gösterge ekranında  göstergesi çıkar. Kapak kilitli kalır. Tambur, çamaşırların kırıxmasını önlemek için düzenli olarak döner. Kapak kilidini açmak için suyu boşaltmanız gerekir.

Program çok sessizdir, geceleri elektrik kullanım tarifesinin daha ucuz olduğu için kullanıma uygundur. Bazı programlarda, durulamalar daha fazla su ile yapılır.

Başlat / Beklet  tuşuna dokunursanız, makine sadece boşaltma fazını gerçekleştirir.



18 saatlik azami süre aşıldığında makine suyu otomatik olarak boşaltır.

## 7.11 Pods®

Pods® seçeneğini etkinleştirmek veya devre dışı bırakmak için bu tuşa basın.

Etkinleştirildiğinde ilgili gösterge açılır.

Pods kapsül üreticilerinin doz ve saklama önerilerini takip edin.



Deterjan gözünün içindeki Pods® bölmesine iki adet tablet ya da tek doz deterjan koyun.

Bu seçenek devre dışı bırakılana kadar ve program ayarlarında seçilebilir olduğu sürece sonraki programlar için de etkinleştirilmiş olarak kalacaktır.

## 7.12 Başlangıç Erteleme

Bu seçenek ile program başlangıcını erteleyerek makinenin istediğiniz zamanda çalışmasını sağlayabilirsiniz.

İstenilen gecikmeyi ayarlamak için tuşa ard arda dokunun. Süre, 1 saat ile 20 saat arasında artırılabilir.

Ekranda ilgili  göstergesi ve seçilen gecikme süresi görüntülenir. Başlat / Beklet  tuşuna dokunduktan sonra, cihaz geri sayımı başlatır ve kapak kilitlenir.

## 7.13 Time Manager

Bu seçeneği kullanarak program süresini çamaşır miktarına ve kirlilik derecesine göre azaltabilirsiniz.

Bir yıkama programı ayarladığınızda, gösterge ekranında varsayılan süre ve ----- kesik çizgiler gösterilir.

Program süresini ihtiyacınıza göre kısaltmak için Time Manager düğmesine dokunun. Gösterge ekranında yeni program süresi gösterilir ve buna göre kesik çizgi sayısı azalır:

----- tam kapasite ile yüklenmiş normal kirli çamaşırlar için uygundur.

---- tam kapasite ile yüklenmiş az kirli çamaşırlar için hızlı program.

-- yarım yük veya daha az miktarda yüklenmiş az kirli çamaşırlar için süper hızlı program (yarım yükü aşmayınız).

- küçük miktarda çamaşırı tazelemek için kullanılan en kısa döngü.

Time Manager sadece tablodaki programlar için kullanılabilir.

gösterge	Pamuklu	Sentetik
----- 1)	■	■
----	■	■
---	■	■
--	■	■

gösterge

Pamuklu

Sentetik

-

■

■

1) Tüm programlar için varsayılan süre.

**Time Manager buhar programlar ile** 

Bir buhar programını ayarlarken, bu düğme üç buhar seviyesi seçmenizi sağlar ve program süresi buna göre kısaltılır:

- ---- : maksimum.
- -- : orta.
- - : Minimum.



Bazı makinelerde, program süresi kesik çizgi gösterilmeden kısaltılır.

## 7.14 Başlat / Beklet

Cihazı başlatmak, durdurmak veya devam eden bir programa müdahale etmek için Başlat / Beklet  düğmesine dokunun.



 simgesi, programı duraklatabileceğiniz ve giysi ekleyip çıkarabileceğiniz anlamına gelir. Daha fazla bilgi için 'Kapağı açma - Giysi ekleme' bölümünü okuyun.

## 8. AYARLAR

### 8.1 Ayarlar



Bir tuş kombinasyonuna basarken parmaklarınızı aşağı doğru **eğmeyin**. Alttaki tuşların sensör hassasiyeti yüksektir ve seçiminizi etkileyebilir.

İŞLEVLER	TUŞ KOMBİNASYONU	AÇIKLAMA
Çocuk kilidi	Buharlı Kolay Ütü	Bu seçenek ile çocukların kontrol panelini kurcalamalarını engelleyebilirsiniz. Gösterge ekranında  yanana/sönene kadar tuşu basılı tutun.
Sesli sinyaller	Ön yıkama-Leke Çıkarma	Bu seçenek ile sesli ikazları etkinleştirebilir veya devre dışı bırakabilirsiniz. Tuş kombinasyonlarına aynı anda yaklaşık 2 saniye dokununuz. Sesli ikazları devre dışı bırakmazsanız da cihazda bir problem olduğunda ikazlar çalışmaya devam ederler.
Çalışma Süresi Sayacı	Leke Çıkarma-Ekstra Durulama	Cihazın toplam çalışma süresini ilk açıldığı andan itibaren ekranda görmek mümkündür. Bu değer, programların çalışma süresini sayar (duraklamaları, gecikmeli başlatma süresini içermez). Tuş kombinasyonlarına aynı anda birkaç saniye dokununuz. 3 saniye sonra cihazın toplam çalışma süresi gösterge ekranında görünür: ö. 1276 saat bir toplam çalışma süresini göstermek için gösterge ekranı 2 saniye boyunca Hr metnini, 2 saniye boyunca 12 (binler ve yüzler basamağı) ve 76 (onlar ve birler basamağı) rakamlarını gösterir.
Fabrika Varsayılan Ayarları	Sessiz-Buharlı Kolay Ütü	Bu fonksiyon fabrika varsayılan ayarlarının geri getirilmesine imkan verir. Bu fonksiyonu etkinleştirmek için tuş kombinasyonlarına aynı anda birkaç saniye dokununuz. Gösterge ekranında 5 saniye boyunca — — — görünür.

## 9. İLK KULLANIMDAN ÖNCE



Kurulum esnasında veya ilk kullanımdan önce cihazda biraz su görebilirsiniz. Bu su, cihazın müşteriye kusursuz bir çalışma düzeni içinde teslim edilmesini ve endişe nedeni olmamasını sağlamak için fabrikada tam fonksiyonel bir test işleminden geçtikten sonra cihazda kalan sudur.

1. Tüm nakliye sıvıalarının cihazdan çıkartıldığından emin olun.
2. Cihaza elektrik geldiğinden ve su musluğunun açık olduğundan emin olun.

3.  ile işaretli deterjan bölgesine 2 litre su dökün.

Bu eylem, boşaltma sistemini etkinleştirir.

4.  ile işaretli bölmeye küçük bir miktar deterjan koyun.

5. Tambura çamaşır koymadan en yüksek sıcaklıkta pamuklular için bir program seçin ve başlatın.

Bu, tambur ve kazandaki olası tüm kirleri temizler.

## 10. PROGRAMLAR

### 10.1 Program Tablosu

#### Yıkama programları

Program	Program açıklaması
QuickCare 59 dk.	<p>Pamuklu ve karışık sentetik kumaşlar. Giysilerinizi koruyarak 30 °C'de bile iyi bir temizlik sağlayan bu program, günlük çamaşırları kısa sürede yıkamak için idealdir.</p> <p><b>i</b></p> <p>Standart program süresi 5 kg'lık çamaşır yükü için geliştirilmiştir. Daha küçük veya daha büyük bir miktarda çamaşır yıkarken, mükemmel sonuçlar için yıkama süresi otomatik olarak azalır veya artar.</p>
Pamuklu	Beyaz ve renkli pamuklu kumaşlar programı. Normal ve ağır kirli çamaşırlar için idealdir.
Sentetik	Sentetik çamaşırlar veya karışık kumaş çamaşırlar. Normal kir.
Hassas	Akrilik, viskzo ve karışık kumaş gibi narin kumaşlar hassas yıkama gerektirir. Normal kir.
 Yünlü/İpeklî	Makinede yıkanabilen yünlü, elde yıkanabilen yünlü ve «Elde yıkanmalı» bakım sembollerini taşıyan diğer kumaşlar <sup>1)</sup>
Hızlı 20 dk.	Hafif kirli veya sadece bir kez giyilmiş pamuklu ve sentetik çamaşırlar.

#### Buhar programı : FreshScent Sistemi ile

Buhar programı sayesinde kırıncıklar ortadan kalkar ve kokular yok olur<sup>2)</sup> Sadece tazelenmesi gereken giysileri yıkamayın. Kumaş iplikleri yumuşar ve giysi daha kolay ütülenir. Program tamamlandığında, vakit kaybetmeden çamaşırları tamburdan çıkarın<sup>3)</sup> Buhar programları herhangi bir hijyen sağlama işlemi gerçekleştirmez. Aşağıdaki çamaşır türleri için bu programı kullanmayın:

- Kurutma makinesinde kurutulmaya uygun olmayan ürünler.
- "Sadece kuru temizleme" etiketli ürünler.







**Electrolux parfüm.** Buhar programı için geliştirilmiş özel parfüm sayesinde giysileriniz yeni yıkanmış hissi verir. Buhar parfümü ile birlikte verilen talimatları dikkatlice okuyun. Az miktarda çamaşır tazelerken daha az miktarda parfüm kullanın. "Düşük sıcaklıkta yıkanabilir" etiketli çamaşırları yıkarken Time Manager tuşunu kullanarak, program süresini azaltabilirsiniz.

#### YAPILMAMASI GEREKENLER:

- Buhar parfümü uygulanan giysileri kurutmayın. Sağladığı fayda yok olur.
- Burada belirtilenler dışında başka amaçlar için buhar parfümünü kullanmayın.
- Yıkamamış yeni kıyafetlerinizde buhar parfümü kullanmayın. Yeni giysiler, parfümle uyumlu olmayan kalıntı bileşenleri içerebilir.







Koku, **Electrolux** web mağazasında veya yetkili bayilerde mevcuttur.

Program	Program açıklaması
 Buharlı Tazeleme	<b>Pamuklu, sentetik ve karışık çamaşırlar.</b> Yıkamasız özel buhar programı kurutulmuş çamaşırlarınızı ütüye hazırlamak için veya bir kez giyilmiş giysilere yeni yıkanmış hissi katmak için kullanılabilir. Bu program tazeleme etkisi ile sinmiş kokuları giderir, lifleri gevşeterek kirışıklarını açar. Deterjan kullanmayın.
Sıkma/Boşaltma	Çamaşırı sıkma ve tamburdaki suyu boşaltmak için. Yünlüler ve hassas kumaşlar haricinde tüm kumaşlar.
Durulama	Yünlüler ve çok hassas kumaşlar hariç tüm kumaşlar. Çamaşır durulama ve sıkma programı. Varsayılan sıkma hızı pamuklu programları için kullanılan hızdır. Pamuklu dışındaki çamaşırlarda sıkma hızını kumaş tipine uygun şekilde düşürün. Gerekirse durulamalar eklemek için Ekstra Durulama seçeneğini ayarlayın. Düşük bir sıkma hızıyla, cihaz, hassas durulamalar ve kısa süreli bir sıkma gerçekleştirir.
Kot	<b>Kot kıyafetler ve jarse ürünler.</b> Normal kirli. Bu program, kot kumaşa özel hassas bir durulama işlemi uygular, böylece giysilerinizdeki renk solmalarını azaltır ve lifer üzerinde deterjan artıklarını önler.
Yorgan	<b>Tek parça sentetik battaniye, dolgu kıyafetler, yorgan, kuş tüyü montlar</b> ve benzer ürünler.
 Outdoor	<div style="border: 1px solid black; padding: 5px; margin-bottom: 10px;"> <p> Yumuşatıcı kullanmayın ve deterjan gözünde yumuşatıcı kalıntısı olmadığından emin olun.</p> </div> <p>Dışarıda giyilen giysiler, teknik, spor giysiler, su geçirmez ve nefes alan ceketleri, çıkarılabilir muflon ya da iç yalıtımlı rüzgarlıklar. Tavsiye edilen çamaşır yükü 2.0 kg'dır.</p> <p>Bu program, özellikle su geçirmez kaplamaya sahip kıyafetler için tasarlanmıştır su geçirmezliği koruma programı olarak da kullanılabilir. Su geçirmezliği koruma aşamasını uygulamak için aşağıdaki şekilde ilerleyin:</p> <ul style="list-style-type: none"> <li>• Deterjanı,  gözüne dökün.</li> <li>• Özel olarak üretilmiş su geçirmezliği koruma maddesini, yumuşatıcı gözüne  dökün.</li> <li>• Çamaşır yükünü 1.0 kg'a kadar azaltın.</li> </ul> <div style="border: 1px solid black; padding: 5px; margin-top: 10px;"> <p> Su geçirmezliği koruma maddesinin daha iyi etki etmesi için Outdoor kurutma programını ayarlayarak giysileri kurutma makinesinde kurutun (varsa ve giysi bakım etiketi kurutmaya izin veriyorsa).</p> </div>
 Hijyen	Beyaz pamuklu çamaşırlar. Buhar ile birleştirilen bu yüksek performanslı yıkama programı, bakteri ve virüsleri %99,99 oranında yok eder <sup>4)</sup> Yıkama aşamasında sıcaklık 60°C'nin üzerinde tutulur ve kumaş üzerinde buhar ile gerçekleştirilen ek uygulamayla birlikte gelişmiş bir durulama aşaması sayesinde deterjan ve mikroorganizma kalıntıları uygun bir şekilde giderilir. Bu program aynı zamanda polenlerin/alerjen maddelerin uygun bir şekilde giderilmesini sağlar.

Program	Program açıklaması
Eco 40-60	Pamuklular için enerji tasarruflu program. Sıcaklığı düşürür ve iyi yıkama sonuçları için süreyi uzatır.

- 1) Bu program sırasında tambur hassas bir yıkama sağlamak için yavaşça döner. Tambur hiç dönmüyor veya düzgün dönmüyor gibi görünebilir, ancak ilgili programda bu durum normaldir.
- 2) Buhar programı özellikle ağır kokuları gidermez.
- 3) Buhar işlemi sonrası çamaşır nemli olabilir. Çamaşırını birkaç dakika asın.
- 4) 2021'de Swisstatest Testmaterialien AG tarafından gerçekleştirilen kurum dışı bir test ile Staphylococcus aureus, Enterococcus faecium, Candida albicans, Pseudomonas aeruginosa ve MS2 Bakteriyofaj üzerindeki etkileri test edilmiştir (Test Raporu No. 202120117).

### Program sıcaklığı, maksimum sıkma hızı, maksimum çamaşır miktarı

Program	Varsayılan sıcaklık Sıcaklık aralığı	Referans sıkma hızı Sıkma hızı aralığı	Maksimum çamaşır yükü
QuickCare 59 dk.	30°C 60°C - 30°C	1400 dev/dk 1400 dev/dk - 400 dev/dk	8.0 kg
Pamuklu	40°C 90 °C - Soğuk	1400 dev/dk 1400 dev/dk - 400 dev/dk	11.0 kg
Sentetik	30°C 60 °C - Soğuk	1200 dev/dk 1200 dev/dk - 400 dev/dk	5.0 kg
Hassas	30°C 40 °C - Soğuk	800 dev/dk 1200 dev/dk - 400 dev/dk	2.0 kg
 Yünlü/ipekli	40°C 40 °C - Soğuk	1200 dev/dk 1200 dev/dk - 400 dev/dk	2.0 kg
Hızlı 20 dk.	30°C 40°C - 30°C	1200 dev/dk 1400 dev/dk - 400 dev/dk	3.0 kg
 Buharlı Tazeleme	-	-	2.0 kg
Sıkma/Boşaltma	-	1400 dev/dk 1400 dev/dk - 400 dev/dk	11.0 kg
Durulama	-	1400 dev/dk 1400 dev/dk - 400 dev/dk	11.0 kg
Kot	30°C 40 °C - Soğuk	800 dev/dk 1200- 400 dev/dk	4.0 kg
Yorgan	40°C 60 °C - Soğuk	800 dev/dk 800- 400 dev/dk	3.0 kg
 Outdoor	30°C 40 °C - Soğuk	1200 dev/dk 1200 dev/dk - 400 dev/dk	2.0 kg <sup>1)</sup> 1.0 kg <sup>2)</sup>
 Hijyen	60°C	1400 dev/dk 1400 dev/dk - 400 dev/dk	11.0 kg

Program	Varsayılan sıcaklık Sıcaklık aralığı	Referans sıkma hızı Sıkma hızı aralığı	Maksimum çamaşır yükü
Eco 40-60	40°C <sup>3)</sup>	1400 dev/dk 1400 dev/dk - 400 dev/dk	11.0 kg

1) Yıkama programı.

2) Yıkama programı ve su geçirmezlik sağlama aşaması.

3) 2019/2023 sayılı AB Komisyon Tüzüğü uyarınca, 40 °C'de bu program, 40 °C veya 60 °C sıcaklıkta yıkanabilir olduğu belirtilen normal kirli pamuklu çamaşırları aynı döngü içinde birlikte temizleyebilir.



Çamaşırlarda ulaşılan sıcaklık, program süresi ve diğer veriler için lütfen 'Tüketim Değerleri' bölümüne bakın. Enerji tüketimi açısından en verimli programlar genellikle daha düşük sıcaklıklarda ve daha uzun süre çalışan programlardır.

## 10.2 Woolmark Premium Wool Care - Mavi



Bu makinenin yünlü yıkama programı, bakım etiketinde verilen ve bu çamaşır makinesinin üreticisi tarafından belirtilen talimatlara uyulması şartıyla, «elde yıkama» etiketine sahip kıyafetlerin yıkanmasında kullanılması için The Woolmark Company tarafından test edilmiş ve onaylanmıştır. M2305

## 10.3 Programlarla seçeneklerin uyumluluğu

	QuickCare 59 dk.	Pamuklu	Sentetik	Hassas	Yünlü/İpekli	Hızlı 20 dk.	Buharlı Tazeleme	Sıkma/Boşaltma	Durulama	Kot	Yorgan	Outdoor	Hijyen	Eco 40-60
Sıkma	■	■	■	■	■	■	■	■	■	■	■	■	■	■
Son Suda Bırakma	■	■	■	■	■			■	■		■	■		■
Sessiz		■	■	■						■				

	QuickCare 59 dk.	Pamuklu	Sentetik	Hassas	Yünlü/İpekli	Hızlı 20 dk.	Buharlı Tazeleme	Sıkma/Boşaltma	Durulama	Kot	Yorgan	Outdoor	Hijyen	Eco 40-60
---	■	■	■	■	■	■	■	■ <sup>1)</sup>	■	■	■	■	■	■
Sıkmasız														
Leke Çıkarma <sup>2)</sup>		■	■							■				■
Ön yıkama		■	■											
Time Manager <sup>3)</sup>		■	■				■							
Ekstra Durulama	■	■	■	■					■	■		■	■	
Buharlı Kolay Ütü		■	■							■				■
PODS®	■	■	■	■		■				■		■	■	■
Başlangıç Erteleme	■	■	■	■	■	■	■	■	■	■	■	■	■	■

1) Sıkmasız seçeneğini ayarladığınızda makine sadece suyu boşaltır.

2) Bu seçenek, 40 °C'den düşük sıcaklıkta seçilemez.

3) En kısa süreyi ayarladığınız takdirde yük miktarını azaltmanızı tavsiye ederiz. Cihazın tam olarak yüklenmesi mümkündür, ancak yıkama sonuçları yeteri kadar tatmin edici olmayabilir.

### Yıkama programları için uygun deterjanlar

Program	Evrensel toz <sup>1)</sup>	Evrensel sıvı deterjan	Renkleri için sıvı deterjan	Hassas yünlüler	Özel
UltraQuick 59 dk.	--	▲	▲	--	--
Pamuklu	▲	▲	▲	--	--
Sentetik	▲	▲	▲	--	--
Hassas	--	--	--	▲	▲
Yünlü/İpekli	--	--	--	▲	▲
Hızlı 20 dk.	--	▲	▲	--	--
Kot	--	▲	▲	--	▲
Yorgan	--	--	--	▲	▲
Outdoor	--	--	--	▲	▲
Hijyen	▲	▲	--	--	▲
Eco 40-60	▲	▲	▲	--	--

1) 60 °C'den yüksek sıcaklıkta toz deterjan kullanılması önerilir.

## 11. GÜNLÜK KULLANIM

### ⚠ UYARI!

Güvenlik bölümlerine bakın.

### 11.1 Cihazın etkinleştirilmesi

1. Fişi prize takın.
2. Musluğu açın.
3. Makineyi çalıştırmak için birkaç saniye süreyle Açma / Kapama tuşuna basın. Kısa bir ton sesi duyulur.

### 11.2 Çamaşırların doldurulması

- Cihaz kapağını açın.
  - Cihaza koymadan önce çamaşırları silkeleyin.
  - Çamaşırları tambura teker parçalar halinde gevşek olarak yerleştirin.
- Tambura çok fazla çamaşır koymadığınızdan emin olun.
- Kapının tam kapandığından emin olun.

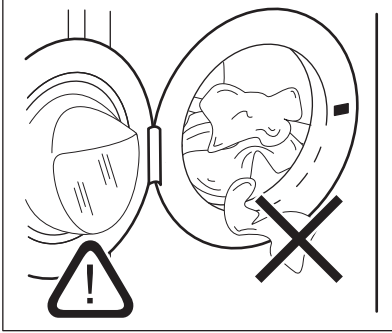



### ⚠ DİKKAT!

- Körük lastiği ve kapı camı arasında çamaşır sıkışmadığından emin olun. Su sızıntısı veya çamaşırların zarar görme riski vardır.
- Çok yağlanmış, yağlı lekeler, cihazın kauçuk parçalarına zarar verebilir.

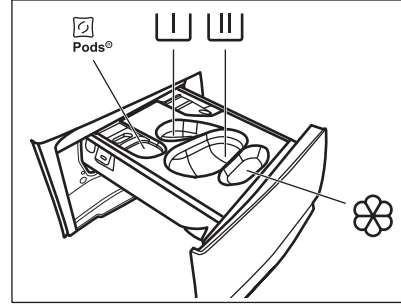
### 11.3 Deterjanın ve katkı maddelerinin doldurulması



 - Deterjan kapsülleri için deterjan bölmesi (Maks. 2 kapsül). Deterjan tableti kullanırken Pods® seçeneğinin etkinleştirildiğinden emin olun.

 - Ön yıkama aşaması ve ıslatma programı için bölme (yalnızca toz deterjan).

 - Yıkama aşaması için deterjan bölmesi (yalnızca toz deterjan).



Bu bölmeyi kullanırken Pods® seçeneğinin etkinleştirilmediğinden emin olun.



Eğer sıvı deterjan kullanıyorsanız  sıvı deterjan kabını takmayı unutmayın.



- Yumuşatıcı ve diğer sıvı maddeler (çamaşır yumuşatıcı, kola) için bölme.

**MAX** - Her zaman deterjan paketinin arkasında bulunan talimatları takip edin, ancak belirtilen maksimum seviyenin (**MAX**) üzerine çıkmamanızı tavsiye ederiz. Bu miktar en iyi yıkama sonuçlarını garanti edecektir.



Yıkama programı bittikten sonra, eğer varsa, deterjan gözündeki kalıntıları temizleyin.

Aşağıdaki gibi ilerleyin

**1. Deterjan gözünü açın.**

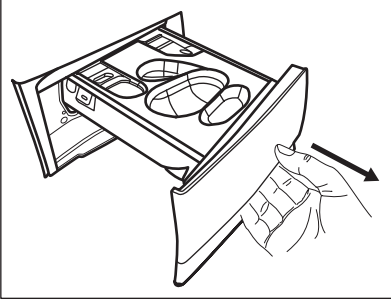



**2. Eğer ön yıkama programı ayarlanmıyorsa**

toz deterjanı  bölmesine koyun.

**3. Ana yıkama için deterjan türüne uygun olan deterjan bölmesini seçin:**

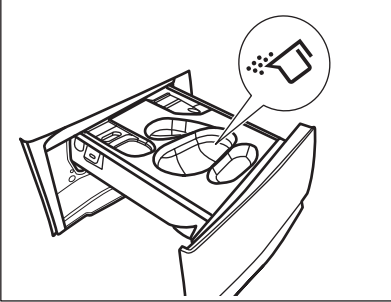
**a) Toz deterjanı  bölmesine koyun.**



**b) İlgili sıvı deterjanı aynı deterjan bölmesine ilgili  kabını taktıktan sonra dökün.**

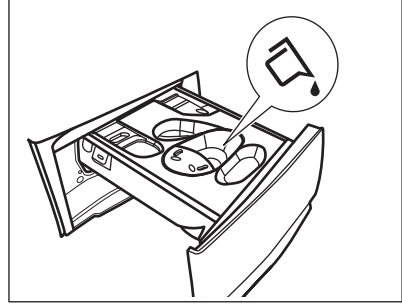
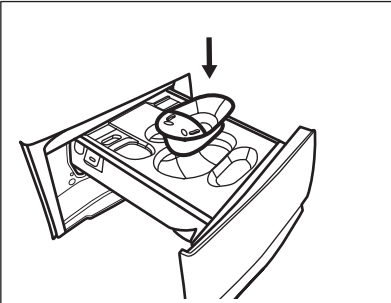

**c) Tabletleri  deterjan bölmesine koyun. Pods® seçeneğinin etkinleştirildiğinden emin olun.**

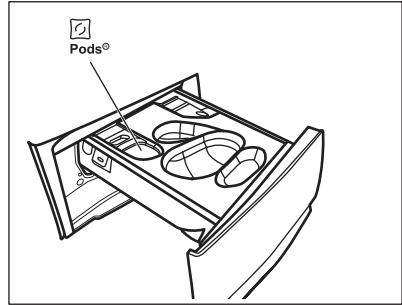

**4. Çamaşır yumuşatıcısını  bölmesine dökün.**

**5. Deterjan gözünü kapayın.**

### 11.4 Bir programın ayarlanması.

**1. İstenilen yıkama programını seçmek için program düğmesini çevirin. İlgili program gösterge ışığı yanar.**

Başlat / Beklet  tuşunun göstergesi yanıp söner.

Ekranda program süresi, ayarlanan program için maksimum belirtilen yük (sadece bir kaç saniyelikliğine), varsayılan sıcaklık, varsayılan sıkma hızı ve yıkama fazı göstergeleri (varsa) gösterilir.

**2. Sıcaklığı ve/veya sıkma hızını değiştirmek için ilgili düğmelere dokununuz.**

**3. İstenirse, ilgili düğmelere dokunarak bir veya daha fazla seçenek ayarlanabilir. İlgili göstergeler ekranda yanar ve yapılan değişikliğe göre bilgi verir.**



Seçimin **mümkün olmadığı** durumlarda, gösterge görünmez ve sesli sinyal sesi gelmez.

## 11.5 Bir programın başlatılması

Programı başlatmak için Başlat / Beklet düğmesine dokunun.

İlgili gösterge, yanıp sönmeyi durdurur ve sürekli yanar.

Program başlar, kapak kilitletir. Gösterge ekranında göstergesi gösterilir.



Cihaz su almadan önce, tahliye pompası kısa bir süreliğine çalışabilir.

## 11.6 Başlangıç erteleme seçeneği ile bir programın başlatılması

1. Ekranda istenilen erteleme süresi belirene kadar Başlangıç Erteleme tuşuna üst üste dokunun. Ekranda gösterge ögesini gösterir
2. Başlat / Beklet tuşuna dokunun. Cihaz kapağı kilitletir ve başlangıç erteleme için geri sayımı başlatır. Gösterge ekranında göstergesi gösterilir.

Geri sayım tamamlandığında program otomatik olarak çalışmaya başlar.

Geri sayım başladıktan sonra başlangıç ertelemeyi iptal etme

Başlangıç ertelemeyi iptal etmek için:

1. Makineyi durdurmak için Başlat / Beklet tuşuna dokunun. İlgili gösterge yanıp söner.
2. Ekranda görünene ve gösterge ışığı sönene dek Başlangıç Erteleme tuşuna art arda dokunun.
3. Programı hemen başlatmak için Başlat / Beklet tuşuna tekrar dokunun.

Geri sayım başladıktan sonra erteleme süresini değiştirme

Erteleme süresini değiştirmek için:

1. Makineyi durdurmak için Başlat / Beklet tuşuna dokunun. İlgili gösterge yanıp söner.
2. Ekranda istenilen erteleme süresi belirene kadar Başlangıç Erteleme tuşuna üst üste dokunun.
3. Yeni geri sayımı başlatmak için Başlat / Beklet tuşuna tekrar dokunun.

## 11.7 SensiCare System yük algılama



Ekrandaki varsayılan program süresi **orta/ortadan fazla çamaşır yüküne göre baz alınmıştır.**

Başlat / Beklet düğmesine dokunulduktan sonra, maksimum yük kapasitesi göstergesi söner, SensiCare System çamaşır yükü algılama sistemi devreye girer:

1. Makine ilk 30 saniye içinde çamaşırın ağırlığını tespit eder. Time Manager özelliğinin mevcut olduğu programlarda, yük tespiti sırasında süre göstergesinin altındaki Time Manager çubukları animasyonlu şekilde yanar. Tambur yükü algılama ritmiyle döner.
2. Program süresi yük tespitine göre güncellenir. Daha sonrasında süre sabit kalabilir, artabilir ya da azalabilir. 30 saniye sonra, makine suyu almaya başlar.

Yük tespiti aşaması bittiğinde, **maksimum sınırı aşan ağırlık tespit edilirse, MAX** göstergesi ekranda yanıp söner:

Bu durumda, 30 saniye içerisinde, makineyi durdurmak ve fazla çamaşırı çıkarmak mümkündür.

Fazla çamaşırı çıkardıktan sonra, programı tekrar çalıştırmak için Başlat / Beklet tuşuna basın. SensiCare yük tespit sistemi üç defaya kadar tekrarlanabilir (bkz. nokta 1).

**Önemli!** Eğer çamaşır miktarı azaltılmazsa, yıkama programı aşırı yüke rağmen başlar.

Bu durumda, en iyi yıkama sonuçlarının garanti edilmesi mümkün olmayacaktır.



Program başladıktan 20 dakika sonra çamaşırların su emme kapasitesine göre cinsi de algılanır ve buna bağlı olarak süre tekrar güncellenebilir.



SensiCare yük tespit sistemi, yalnızca yıkama aşaması içeren programlarla ve Time Manager tuşu kullanılarak program süresi kısaltılmadıysa devreye girer.



SensiCare System; Yünlü/lpeklî, Durulama ve hızlandırılmış programlarla kullanılmaz.

## 11.8 Bir programı kesintiye uğratma ve seçeneği değiştirme

Program devam ederken, **sadece bazı** seçenekleri değiştirebilirsiniz:

1. Başlat / Beklet tuşuna dokunun. İlgili gösterge yanıp söner.
2. Seçenekleri değiştirin. Ekranda verilen bilgi buna göre değişir.
3. Başlat / Beklet düğmesine tekrar dokunun.

Yıkama programı devam eder.

## 11.9 Çalışan bir programı iptal etme

1. Programı iptal etmek ve makineyi devre dışı bırakmak için Açma / Kapama tuşuna basın.
2. Makineyi tekrar çalıştırmak için Açma / Kapama tuşuna basın.

Şimdi yeni bir yıkama programı ayarlayabilirsiniz.



SensiCare aşaması gerçekleştirilmişse ve su doldurma işlemi başlatılmışsa, **SensiCare aşaması yinelenmeden** yeni bir program başlar. İsrافی önlemek için su ve deterjan boşaltılmaz. Ekranda yeni program başlatıldıktan sonra, yaklaşık 20 dakika maksimum program süresi gösterilir ve ardından süre güncellenir.

Alternatif iptal etme yöntemi mevcuttur:

1. Başlat / Beklet tuşuna dokunun.
2. Program seçme düğmesini "Sıfırlama" konumuna • çevirin.

3. 1 saniye bekleyin. Ekranda görüntülenir. Şimdi yeni bir yıkama programı ayarlayabilirsiniz.

## 11.10 Makine çalıştırıldıktan sonra çamaşır ekleme

simgesi yanıyorsa, kapağı her zaman açabilirsiniz.

Bir program veya gecikmeli başlatma çalışırken, cihaz kapağı kilitletir. Ekranda göstergesi gösterilir.



Tamburdaki su sıcaklığı ve seviyesi çok yüksekse ve/veya tambur dönmeye devam ediyorsa kapağı açmamalısınız.

Giyisi eklemek veya çıkarmak için:

1. Başlat / Beklet tuşuna dokunun. Gösterge ekranında ilgili kapak kilidi göstergesi söner.
2. Cihaz kapağını açın. Gerekirse, kıyafet ekleyin veya çıkarın. Kapağı kapatın ve Başlat / Beklet tuşuna dokunun. Program veya gecikmeli başlatma devam eder.

## 11.11 Program sonu

Program bittiğinde cihaz otomatik olarak durur. Sesli ikazlar çalışır (etkin ise). Ekranda görünür

Başlat / Beklet  tuşunun göstergesi söner.

Kapak kilidi açılır ve gösterge  kaybolur.

1. Makineyi devre dışı bırakmak için Açma / Kapama tuşuna basın.

Programın sona ermesinden beş dakika önce, enerji tasarrufu fonksiyonu otomatik olarak cihazı devre dışı bırakır.









Cihazı tekrar çalıştırdığınızda, ekranda önceki programın bitişi görüntülenir. Yeni bir yıkama devri ayarlamak için program düğmesini çevirin.

2. Çamaşırı cihazdan çıkarın.
3. Tamburun boşaldığından emin olun.
4. Küf ve koku oluşumunu önlemek için kapağı ve deterjan gözünü hafif açık halde tutun.



## 11.12 Program sonunda suyun dışarı tahliye edilmesi

Son durulamadan sonra suyun boşaltılmadığı bir program veya bir seçenek seçtiyseniz, program tamamlanır ama:

- Süre göstergesi alanında  belirir ve gösterge ekranında  kapak kilitleme sembolü gösterilir.
  - Başlat / Beklet  tuşunun göstergesi yanıp sönmeye başlar.
  - Tambur, çamaşırların kırıışmasını önlemek için düzenli olarak dönmeye devam eder.
  - Kapak kilitli kalır.
  - Kapıyı açmak için suyu tahliye etmelisiniz:
1. Gerekirse, makine tarafından önerilen sıkma hızını düşürmek için Sıkma tuşuna dokununuz.
  2. Başlat / Beklet  tuşuna basın: makine suyu boşaltır ve çamaşırı sıkar.

Suda Bekletme göstergesi  veya  ekrandan kaybolur.



Sessiz  seçeneğini ayarladıysanız ve sıkma hızı değişmediyse Başlat / Beklet  düğmesine bastığınızda cihaz yalnızca suyu boşaltır.

3. Program tamamlandığında ve kapak kilitli göstergesi  söndüğünde, kapağı açabilirsiniz.
4. Makineyi devre dışı bırakmak için birkaç saniye süreyle Açma / Kapama tuşuna basın.

## 11.13 Bekleme fonksiyonu

Bekleme fonksiyonu, enerji tüketimini azaltmak için şu durumlarda makineyi otomatik olarak devre dışı bırakır:

- Herhangi bir program çalışmıyorken makineyi 5 dakika kullanmadığınızda. Makineyi tekrar çalıştırmak için Açma / Kapama tuşuna basın.
- Program sona erdikten 5 dakika sonra devreye girer. Makineyi tekrar çalıştırmak için Açma / Kapama tuşuna basın. Ekranda son ayarlı programın bitişi gösterilir. Yeni bir program seçmek için program düğmesini çevirin.

Düğme "Sıfırlama" konumuna  çevrilirse, makine 30 saniye içerisinde otomatik olarak kapanır.



Kazandaki su boşaltılmadan sonlanan bir program veya fonksiyon seçilirse, Bekleme fonksiyonu suyu boşaltmanızı gerektiğini hatırlatmak için **makineyi kapatmaz**.

## 12. BAKIM VE TEMİZLİK

### UYARI!

Güvenlik bölümlerine bakın.

### 12.1 Periyodik temizleme takvimi

Periyodik temizleme cihazınızın ömrünü uzatmaya yardımcı olur.

Her programdan sonra hava sirkülasyonu sağlamak ve cihazın içindeki nemi kurutmak için kapıyı ve deterjan çekmecesini hafifçe aralık bırakın.

Cihaz uzun süre kullanılmayacaksa: su musluğunu kapatın ve cihazın fişini çekin.

### Periyodik temizlik takvim göstergesi:

Kireç Çözme	Yılda iki kez
Bakım yıkaması	Ayda bir kez
Kapı contasını temizleme	İki ayda bir
Kazan temizleme	İki ayda bir
Deterjan çekmecesini temizleme	İki ayda bir
Tahliye pompası filtresini temizleyin	Yılda iki kez
Giriş hortumu ve valf filtresini temizleyin	Yılda iki kez

## 12.2 Yabancı nesnelere çıkartılması



Programı çalıştırmadan önce ceplerin boş olduğundan ve tüm gevşek elemanların bağlandığından emin olun.

Kapak contasında, filtrelerde ve tamburda fark ettiğiniz yabancı cisimleri (metal klips, düğmeler, madeni paralar vb.) çıkarın. "Çift kenar ağızlı kapak contası", "Tamburun temizlenmesi", "Tahliye pompasının temizlenmesi" ve "Giriş hortumunun ve valf filtresinin temizlenmesi" paragraflarına bakın. Perdeleri yıkarken dikkatli olun. Kancalarını çıkarın ya da perdeleri bir yıkama torbasına veya yastık kılıfının içine koyun. Gerekirse, lütfen Yetkili Servis Merkezi ile irtibata geçin.

## 12.3 Dış tarafını temizleme

Cihazı sadece hafif sabun ve ılık su ile temizleyin. Tüm yüzeyi kurulayın.

Bulaşık süngeri veya herhangi bir kazıyıcı materyal kullanmayın.



### DİKKAT!

Alkol, solvent ya da kimyasal ürünler kullanmayın.

### DİKKAT!

Metal yüzeyleri klor bazlı deterjan ile temizlemeyin.

## 12.4 Kireç Çözme



Bulduğunuz bölgedeki su, sert veya orta sertlikteyse çamaşır makinelerine uygun bir kireç önleyici kullanmanızı tavsiye ederiz (ara sıra kireç çözme).

Kireç kalıntısı olup olmadığını tespit etmek için tamburun ve körük lastiğinin kıvrımlarının içini düzenli olarak kontrol edin.



Temizleyici ürünün ambalajında yazan talimatlara mutlaka uyun.

## 12.5 Bakım yıkaması

Düşük sıcaklık ve kısa süreli programların sık ve uzun kullanımı deterjan birikimine, tüy kalıntılarına, tambur ve kazanın içinde bakteri ve biyolojik katman oluşumuna neden olabilir. Bu, genellikle kötü kokulara ve küfe neden olur.

Bu kalıntıları gidermek ve cihazınızın iç parçalarını temizlemek için ayda en az 1 kere koruyucu yıkamayı çalıştırın:

1. Tüm çamaşırıkları tamburdan çıkarın.
2. Pamuklu programını en yüksek sıcaklık ile çalıştırın ve az miktarda toz deterjan ekleyin veya mümkünse Kazan Temizleme programını çalıştırın.

## 12.6 Kapak contası

Bu cihaz, giysilerden dökülen hafif tüylü liflerin su ile tahliye edilmesini sağlayan **kendi kendini temizleyen bir tahliye sistemi** ile tasarlanmıştır. Körük lastiğini düzenli olarak kontrol edin ve gerekirse aşağıdaki şemada açıklandığı gibi temizleyin. Bozuk paralar, düğmeler ve diğer küçük eşyalar, program bittiğinde lastik kıvrımından geri alınabilir.

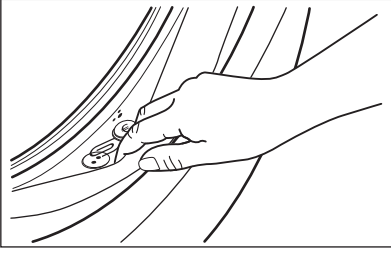

Eğer gerekirse, conta yüzeyini çizmeden amonyak krem temizleyici kullanarak temizleyin.



Ürünün ambalajında yazan talimatlara daima uyun.

## 12.7 Tambur temizleme

İstenmeyen birikintilerin oluşmasını önlemek için tamburu düzenli olarak kontrol edin.

Yıkama veya musluk suyu içerisindeki demir içeren yabancı maddelerin paslanmasından dolayı tambur içerisinde pas birikintileri oluşabilir

Tamburu, paslanmaz çelik için özel bir ürünle temizleyin.



Temizleyici ürünün ambalajında yazan talimatlara mutlaka uyun.  
Tamburu asitli kireç çözücü ürünler, klor içeren aşındırıcı maddeler veya demir ya da çelik ovma teli ile temizlemeyin.

Mükemmel bir temizlik için:

1. Tamburu, paslanmaz çelik için özel bir ürünle temizleyin.



Temizleyici ürünün ambalajında yazan talimatlara mutlaka uyun.

2. Tüm çamaşırları tamburdan çıkarın.
3. Kısa pamuklu programını en yüksek sıcaklık ile çalıştırın ancak tambura çamaşır koymayın ve az miktarda toz deterjan ekleyin veya mümkünse Kazan Temizleme programını çalıştırın.  
Cihazınız Wi-Fi'ye bağlanabiliyorsa, özel

program Kazan Temizleme, uygulama üzerinden indirilebilir.

4. Kalan her türlü atığı temizlemek için boş tambura manuel olarak az bir miktar toz deterjan veya makine temizleyici bir ürün koyun.



Zaman zaman, işlem sonunda ekranda  simgesi çıkabilir: bu, "tambur temizleme" işlemine yönelik bir öneridir. Tambur temizleme işlemi tamamlandıktan sonra, simge kaybolur.

## 12.8 Deterjan çekmecesinin temizlenmesi

Deterjan çekmecesinde ıslanıp sertleşmiş deterjan artıklarını, pıhtılaşmış yumuşatıcı kalıntılarını, küf oluşumunu önlemek için her iki ayda bir aşağıdaki şemalarda açıklanan şekilde temizleme işlemi gerçekleştirin:

1. Deterjan çekmecesini açın. Resimde gösterildiği gibi düğmeye basın ve dışarı doğru çekin.

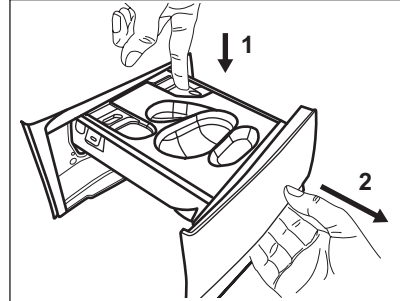

2. Sıvı deterjan kabını takılıysa çıkarın.

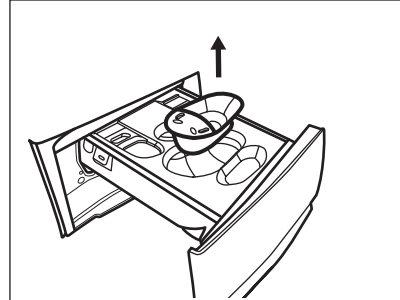

3. Bölmelerin üzerindeki kapağı kaldırarak çıkarın.

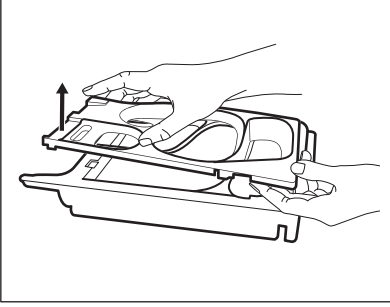

4. Deterjan çekmesini akan su altında yıkayarak temizleyin.

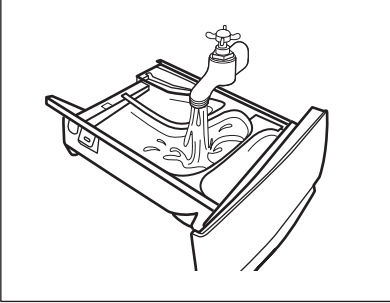

5. Çekmecenin üst ve alt kısmındaki tüm deterjan kalıntılarının çıktığından emin olun. Çekmeceyi temizlemek için küçük bir fırça kullanın.

**⚠ DİKKAT!**

**Sert fırça, ovma teli veya sert sünger kullanmayın.**

Çekmecenin üst ve alt kısmındaki tüm deterjan kalıntılarının çıktığından emin olun. Çekmeceyi temizlemek için küçük bir fırça kullanın.

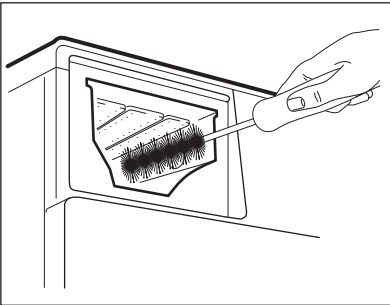

6. Çekmeceyi ters çevirin ve resimde gösterildiği gibi alt parçayı açın: önce yan

tırnakları dışarı doğru çekin ve ardından alt parçayı çıkarın.

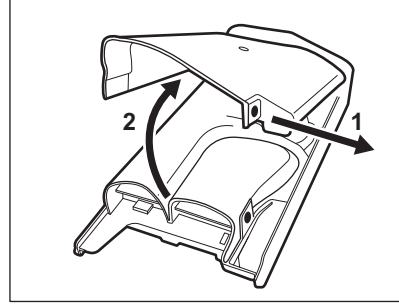

7. Tüm deterjan kalıntılarının temizlendiğinden emin olun. Sadece yumuşak ve nemli bez kullanın.
8. Alt kapağı, resimde gösterildiği gibi çekmece kancaları üzerindeki deliklerini hizalayarak yerine takın. "Klik" sesi gelene kadar kapatın.

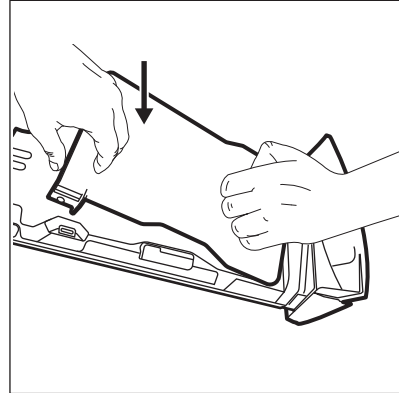

**⚠ DİKKAT!**

**Resimde gösterildiği gibi alt kapağa basın. Düzgün bir şekilde kapandığından emin olun.**

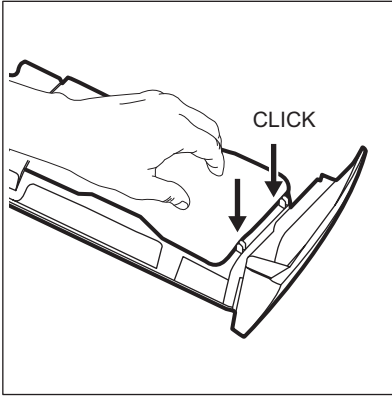

9. Çekmeceyi aşağıdaki şekilde yerine takın:
  - a. Alt kapağı yerleştirin ve "klik" sesi gelene kadar basın.
  - b. Üst kapağı yerleştirin ve "klik" sesi gelene kadar bastırın.
  - c. Gerekirse, sıvı deterjan kabını takın.
10. Deterjan çekmecesini raylarına oturtarak yerine itin. Tambura çamaşır koymadan durulama programını çalıştırın.

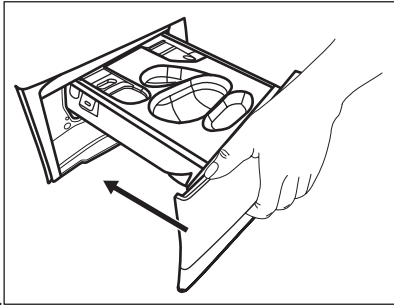

## 12.9 Su boşaltma pompası filtresinin temizlenmesi

### ⚠ UYARI!

Elektrik fişini prizden çekin.

### i

Tahliye pompası filtresini düzenli olarak kontrol edin ve temiz olduğundan emin olun.

Aşağıdaki durumlarda su boşaltma pompasının filtresini temizleyin:

- Cihaz suyu tahliye etmiyor.
- Tambur dönmüyorsa.
- Cihaz, tahliye pompasının engellenmesi durumunda normal olmayan sesler çıkarır.
- Gösterge ekranında, **E20** alarm kodu çıkıyor.

### ⚠ UYARI!

- Cihaz çalışırken filtreyi çıkarmayın.
- Makine içerisindeki su sıcaksa tahliye pompasını temizlemeyin. Su soğuyana kadar bekleyin

**Pompa filtresini temizlemek için aşağıdaki şemalarda açıklandığı şekilde ilerleyin:**

1. Pompanın kapağını açın.

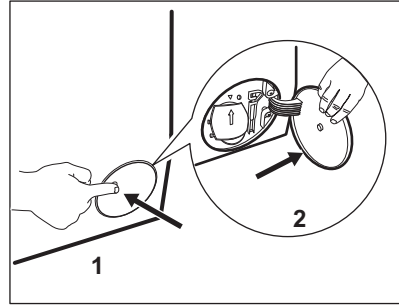

2. Dışarı sızan suyu biriktirmek için tahliye pompası erişiminin altına uygun bir kap koyun.
3. Kanalı aşağı doğru açın. Filtreyi çıkarırken dökülen suyu silmek için mutlaka yakınızdaki bir bez bulundurun.

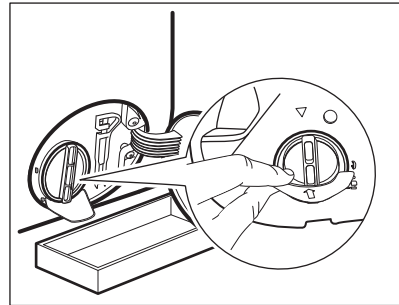

4. Çıkarırken, filtreyi açmak için saat yönünün tersinde 180 derece çevirin. Suyun dışarı akmasına izin verin.

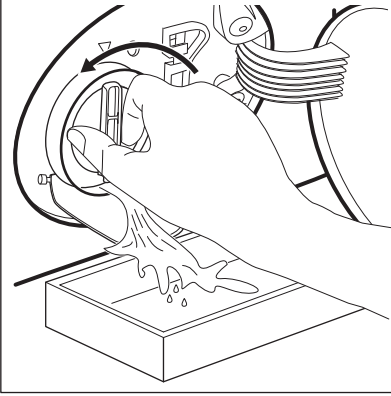

5. Kap suyla dolduğunda, filtreyi tekrar çevirin ve kabı boşaltın.
6. Su sızıntısı sona erene kadar 4. ve 5. adımları tekrarlayın.
7. Filtreyi, saatin tersi yönünde çevirerek çıkarın.

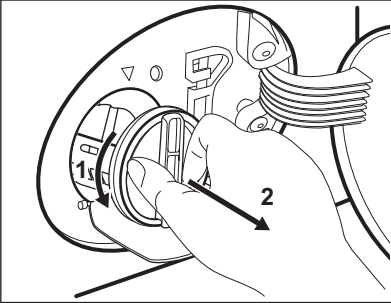

8. Gerekirse, tüyleri ve nesnelere filtre gözünden çıkarın.
9. Pompa çarkının döndüğünden emin olun. Aksine bir durumun olması halinde, Yetkili Servis Merkezi ile iletişime geçin.

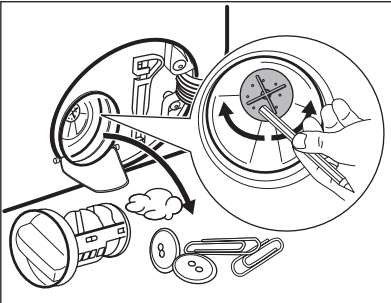

10. Su musluğunun altındaki filtreyi temizleyin.

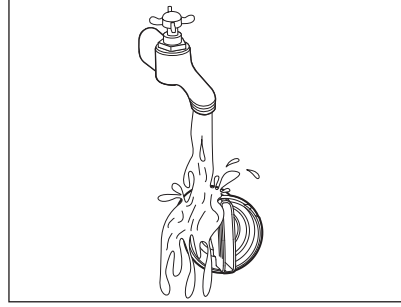

11. Saat yönünde çevirerek filtreyi özel yuvalara geri takın. Sızıntıların önüne geçmek için filtreyi doğru şekilde sıkıştırdığınızdan emin olun.

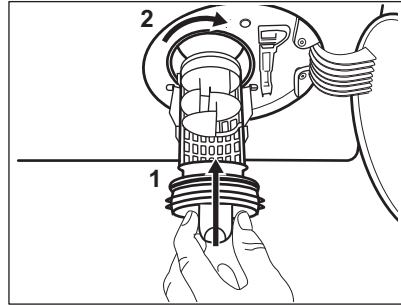

12. Pompa kapağını kapatın.

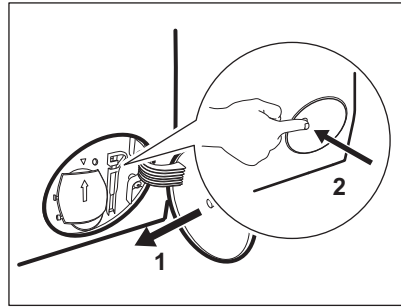

Acil su tahliyesi için pompa sistemini boşalttığınızda, tahliye sistemini su doldurarak tekrar etkinleştirmeniz gerekir:

- a. Deterjan gözünün ana yıkama bölümüne 2 litre su koyun.
- b. Su boşaltma programını seçerek suyun fazlasının atılmasını ve sistemin etkinleştirilmesini sağlayın.

## 12.10 Su giriş hortumu ve ventil filtresinin temizlenmesi.

Zamanla biriken kalıntıları temizlemek için giriş hortumu ve ventil filtrelerinin yılda iki kez temizlenmesi önerilir. Filtreleri temizlemek için aşağıdaki şemalarda açıklandığı şekilde ilerleyin:

1. Giriş hortumunu musluktan çıkarın ve filtreyi temizleyin.

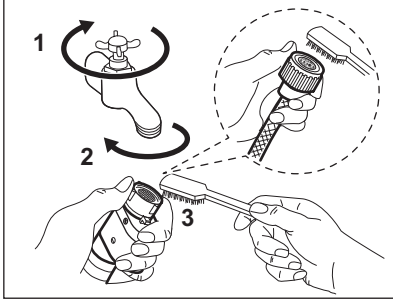

2. Halka somunu gevşeterek giriş hortumunu cihazdan çıkarın.

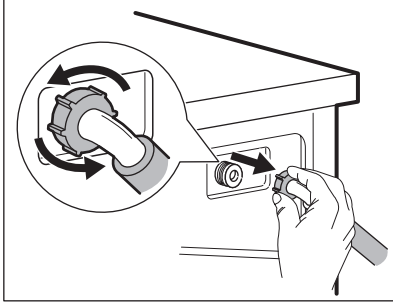

3. Cihazın arkasındaki valf filtresini, dış fırçası kullanarak temizleyin.

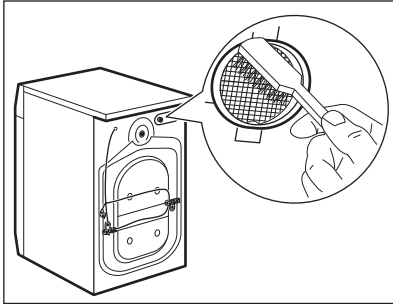

4. Hortumu cihazın arka tarafına bağlarken, su musluğunuzun konumuna göre sola

veya sağa (dikey konumda değil) döndürün.

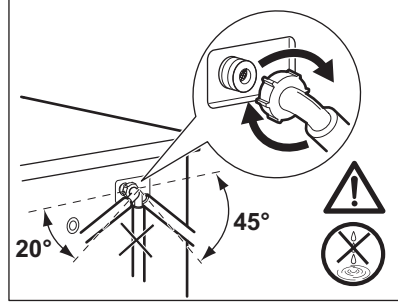

## 12.11 Acil boşaltma

Cihaz suyu boşaltamazsa, "Tahliye pompasını temizleme" paragrafında belirtilen prosedürü gerçekleştirin. Gerekirse pompayı temizleyin.

Acil boşaltma prosedürüyle su tahliyesi yaptığınızda, tahliye sistemini tekrar etkinleştirmeniz gerekir:

1. Deterjan gözünün ana yıkama bölümüne 2 litre su koyun.
2. Suyu boşaltmak için programı başlatın.

## 12.12 Donmaya karşı önlemler

Cihaz sıcaklığın 0°C'nin altına düşebileceği bir alana kurulmuşsa, kalan suyu giriş hortumundan ve tahliye pompasından boşaltın.

1. Elektrik fişini prizden çekiniz.
2. Su musluğunu kapatın.
3. Giriş hortumunun iki ucunu bir kap içerisine koyun ve suyun hortumdan dışarı akmasına izin verin.
4. Tahliye pompasını boşaltın. Acil boşaltma prosedürüne başvurun.
5. Tahliye pompası boş olduğunda, giriş hortumunu tekrar takın.

### ⚠ UYARI!

Cihazı tekrar kullanmadan önce sıcaklığın 0°C'den fazla olduğundan emin olun. Üretici düşük sıcaklıklardan kaynaklanan hasarlardan sorumlu değildir.

## 13. SORUN GİDERME

### ⚠ UYARI!

Güvenlik bölümlerine bakın.

### 13.1 Alarm Kodları ve Olası arızalar

Cihaz çalışmaya başlamıyor veya çalışma esnasında duruyor. Önce sorun için bir çözüm bulmaya çalışın (tablolara başvurun).

### ⚠ UYARI!

Herhangi bir kontrol yapmadan önce, cihazı devre dışı bırakın.

**Bazı sorunlarla, ekranda bir alarm kodu gösterilir ve Başlat / Beklet**

**▶|| düğmesi sürekli yanıp sönebilir:**

### i

Cihaza aşırı yükleme yapılmışsa, tamburdan bazı giysileri çıkarın ve/veya  göstergesi sönene kadar aynı anda hem kapağa basılı tutun hem de Başlat / Beklet düğmesine basın (bkz. aşağıdaki resim).

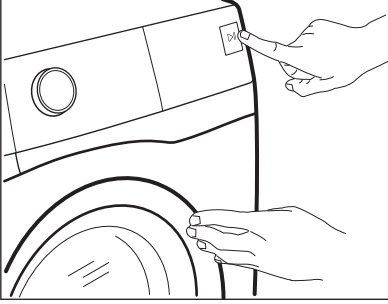

Sorun	Olası çözüm
<b>E 10</b> Cihaza düzgün bir şekilde su doldurulamıyor.	<ul style="list-style-type: none"><li>• Su musluğunun açık olduğundan emin olun.</li><li>• Su giriş basıncının çok düşük olmadığından emin olun. Bu bilgiye ulaşmak için yerel su tedarikçinizi arayın.</li><li>• Su musluğunun tıkalı olmadığından emin olun.</li><li>• Giriş hortumunda bükülme veya hasar olmadığından emin olun.</li><li>• Su giriş hortumunun bağlantısının doğru olduğundan emin olun.</li><li>• Giriş hortumu filtresinin ve vana filtresinin tıkalı olmadığından emin olun. "Bakım ve Temizlik" bölümüne bakın.</li></ul>

**E20**

Cihaz suyu tahliye etmiyor.

- Lavabo borusunun tıkalı olmadığından emin olun.
- Tahliye hortumunda dolanma veya bükülme olmadığından emin olun.
- Tahliye filtresinin tıkalı olmadığından emin olun. Gerekirse, filtreyi temizleyin. "Bakım ve temizlik" bölümüne bakın.
- Tahliye hortumunun bağlantısının doğru olduğundan emin olun.
- Tahliye aşaması olmayan bir program ayarladıysanız, tahliye programını ayarlayın.
- Kazanda su bırakacak bir seçenek ayarladıysanız, tahliye programını ayarlayın.

**E40**

Cihazın kapağı açıkta veya doğru şekilde kapatılmamıştır.

- Kapağın düzgün bir şekilde kapatıldığından emin olun.

**E91**

Dahili arıza. Cihazın elektronik devreleri arasında bağlantı yoktur.

- Program düzgün tamamlanmadı veya cihaz çok erken durdu. Cihazı kapatıp yeniden açın.
- Alarm kodu görünürse, Yetkili Servis Merkezi ile temasa geçin.

Gösterge ekranında başka alarm kodları gösterilirse, cihazı devre dışı bırakın ve çalıştırın. Sorun devam ederse, Yetkili Servis Merkezi ile temasa geçin.

Makinede farklı bir sorun olması durumunda, olası çözümler için aşağıdaki tabloyu kontrol edin.

Sorun	Olası çözüm
Program başlamıyor.	<ul style="list-style-type: none"><li>• Elektrik fişinin prize takılı olduğundan emin olun.</li><li>• Cihazın kapağının kapalı olduğundan emin olun.</li><li>• Sigorta kutusundaki sigortaların doğru çalıştığından emin olun.</li><li>• Başlat / Beklet  tuşuna basıldığından emin olun.</li><li>• Gecikmeli başlatma seçeneği ayarlanmıyorsa, uyarı iptal edin ya da geri sayımın bitmesini bekleyin.</li><li>• Açık ise Çocuk Kilidi fonksiyonunu devre dışı bırakın.</li><li>• Seçilen programın düğme konumunu kontrol edin.</li></ul>
Makine hemen suyla doluyor ve su hemen tahliye ediliyor.	<ul style="list-style-type: none"><li>• Tahliye hortumunun doğru konumda olduğundan emin olun. Hortum çok alçakta olabilir. "Montaj talimatları" bölümüne başvurun.</li></ul>
Sıkma aşaması çalışmıyor ya da yıkama işlemi normalden uzun sürüyor.	<ul style="list-style-type: none"><li>• Sıkma programını ayarlayın.</li><li>• Tahliye filtresinin tıkalı olmadığından emin olun. Gerekirse, filtreyi temizleyin. "Bakım ve temizlik" bölümüne bakın.</li><li>• Kazan içindeki çamaşırları manuel olarak ayarlayın ve sıkma aşamasını tekrar başlatın. Bu soruna denge sorunları neden olabilir.</li></ul>
Zeminde su var.	<ul style="list-style-type: none"><li>• Su hortumu bağlantılarının sıkı olduğundan ve su kaçağı olmadığından emin olun.</li><li>• Su giriş hortumunda ve tahliye hortumunda hasar olmadığından emin olun.</li><li>• Deterjanın ve miktarının doğru olduğundan emin olun.</li></ul>

Sorun	Olası çözüm
Cihazın kapağı açılmıyor.	<ul style="list-style-type: none"> <li>Kazanda su bırakacak bir yıkama programı seçilmediğinden emin olun.</li> <li>Yıkama programının bittiğinden emin olun.</li> <li>Tambur içerisinde su bulunuyorsa tahliye ya da sıkma programını seçin.</li> <li>Cihazın elektrik gücünü aldığından emin olun.</li> <li>Bu sorunun nedeni bir cihaz arızası olabilir. Yetkili Servis Merkezi ile iletişime geçin.</li> </ul> <p>Kapağı açmanız gerekiyorsa, lütfen "Acil durumda kapağın açılması" başlığını dikkatle okuyun.</p>
Cihaz, normal olmayan ses ve titreşimler çıkarıyor.	<ul style="list-style-type: none"> <li>Cihaz seviyesinin doğru olduğundan emin olun. "Montaj talimatları" bölümüne başvurun.</li> <li>Ambalajın ve / veya nakliye civatalarının çıkarıldığından emin olun. "Montaj talimatları" bölümüne başvurun.</li> <li>Tambura daha fazla çamaşır ekleyin. Çamaşır yükü çok az olabilir.</li> </ul>
Program çalışırken program süresi artıyor veya azalıyor.	<ul style="list-style-type: none"> <li>SensiCare System seçeneği çamaşır tipine ve çamaşır yüklemeye boyutuna göre program süresini ayarlayabilir. "Günlük Kullanım" bölümünde "SensiCare System yük algılama" kısmına bakın.</li> </ul>
Yıkama performansı tatmin edici değil.	<ul style="list-style-type: none"> <li>Deterjan miktarını artırın veya farklı bir deterjan kullanın.</li> <li>İnatçı lekeleri çıkarmak için, çamaşırılar yıkamadan önce özel ürünler uygulayın.</li> <li>Doğru sıcaklığı ayarladığınızdan emin olun.</li> <li>Çamaşır yükünü azaltın.</li> </ul>
Yıkama programı esnasında tamburda çok fazla köpük var.	<ul style="list-style-type: none"> <li>Deterjan miktarını veya tek doz deterjan veya tablet sayısını azaltın.</li> </ul>
Yıkama programının ardından, deterjan gözünde bazı deterjan kalıntıları var.	<ul style="list-style-type: none"> <li>Deterjan gözünü, bu kullanım kılavuzunda verilen talimatlara göre kullandığınızdan emin olun.</li> <li>Kullandığınız tabletlerin veya tek doz deterjanların taze olduğundan emin olun. Üreticilerin talimatları uyarınca bunları kutularında saklayın ve kullandıktan sonra kapatın.</li> </ul> <p>Doğrudan çevredeki ortama maruz kaldıklarında özellikleri ve Pods® bölmesindeki tepkileri, özellikle de belirli seçeneklerle (ör. Başlangıç Erteleme) kombinasyonlarındaki tepkileri değişebilir.</p>

Kontrol sonrasında, cihazı çalıştırın. Program, kesildiği noktadan itibaren devam eder.

Sorun tekrarlanırsa, Yetkili Servis Merkezi ile iletişim kurun.

Servis merkezi için gerekli bilgiler, bilgi etiketinde bulunmaktadır.

### 13.2 Kapağı acil şekilde açma

Elektrik kesintisi veya makinenin arızalanması halinde cihazın kapağı kilitli kalır. Elektrik geldiği zaman yıkama programı devam eder. Kapak, arıza nedeniyle kilitli kaldığında, acil durum kilit açma özelliği kullanılarak açılabilir.

Kapağı açmadan önce:

#### DİKKAT!

**Yanma tehlikesi! Su sıcaklığının çok yüksek olmadığından ve çamaşırılarının sıcak olmadığından emin olun. Gerekirse soğumalarını bekleyin.**

### ⚠ DİKKAT!

**Yaralanma riski! Tamburun dönmediğinden emin olun. Gerekirse tamburun dönmesinin durmasını bekleyin.**

### i

**Tamburun içinde su seviyesinin çok yüksek olmadığından emin olun. Gerekirse acil durum su boşaltması gerçekleştirin («Bakım ve temizleme» bölümündeki «Acil boşaltma» kısmına bakın).**

Kapağı açmak için aşağıdaki gibi ilerleyin:

1. Makineyi kapatmak için Açma / Kapama düğmesine basın.
2. Elektrik fişini prizden çekin.
3. Filtre kanatçığını açın.

4. Acil durum kilit açma tetiğini bir kez aşağıya çekin. Bir kez daha aşağı doğru çekin, gergin tutun ve bu arada cihazın kapağını açın.

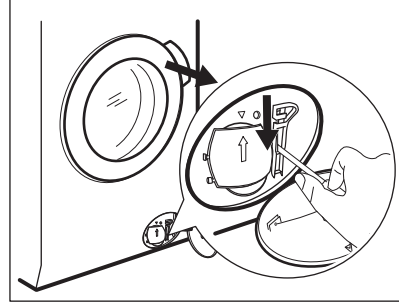

5. Çamaşırları dışarı çıkarın, ardından cihazın kapağını kapatın.
6. Filtre kanatçığını kapatın.

## 14. TÜKETİM DEĞERLERİ

### 14.1 Açıklama

### i

Cihazla birlikte verilen enerji etiketindeki QR kodu, cihazın performansı ile ilgili olarak EU EPREL veri tabanında tutulan bilgiler için bir web bağlantısı sunmaktadır. Enerji etiketini, kullanım kılavuzu ve bu cihazla birlikte verilen diğer tüm belgelerle birlikte referans olması açısından saklayın.

Aynı bilgileri ayrıca, <https://eprel.ec.europa.eu> linkini ve cihazın bilgi etiketinde verilen model adını ve ürün numarasını kullanarak EPREL'de bulabilirsiniz.

### i

Değerler ve program süresi, farklı koşullara bağlı olarak (ör. oda sıcaklığı, su sıcaklığı ve basıncı, yük boyutu ve çamaşır türü, besleme voltajı) ve ayrıca bir programın varsayılan ayarını değiştirmeniz halinde değişebilir.

### 14.2 Komisyon Tüzüğü Eu 2019/2023 uyarınca

Eco 40-60 program	kg	kWsa	Litre	sa:dk	% 1)	°C	dev/dk <sup>2</sup>
Tam yük	11.0	0.665	74.0	03:59	53.00	32.0	1351
Yarım yük	5.5	0.430	54.0	02:59	53.00	27.0	1351

Eco 40-60 program	kg	kWsa	Litre	sa:dk	% 1)	°C	dev/dk <sup>2)</sup>
Çeyrek yık	3.0	0.185	36.0	02:59	54.00	23.0	1351

1) Sıkma aşamasının sonunda kalan nem. Sıkma hızı ne kadar yüksek olursa, gürültü o kadar yüksek ve kalan nem o kadar düşük olur.

2) Maksimum sıkma hızı.

### Farklı modlarda güç tüketimi

Kapalı (W)	Bekleme (W)	Gecikmeli başlatma (W)
0.50	0.50	4.00

Kapalı/Bekleme moduna süre maksimum 15 dakikadır.

## 14.3 Sık kullanılan programlar



Bu değerler yalnızca bilgi amaçlıdır.

Program	kg	kWsa	Litre	sa:dk	% 1)	°C	dev/dk <sup>2)</sup>
Pamuklu <sup>3)</sup> 90 °C	11.0	3.250	105.0	03:50	52.00	85.0	1400
Pamuklu 60 °C	11.0	2.200	100.0	03:40	52.00	55.0	1400
Pamuklu <sup>4)</sup> 20 °C	11.0	0.350	100.0	03:20	52.00	20.0	1400
Sentetik 40 °C	5.0	0.900	65.0	02:35	35.00	40.0	1200
Hassas <sup>5)</sup> 30 °C	2.0	0.350	55.0	01:05	35.00	30.0	1200
Yünlü 30 °C	2.0	0.300	70.0	01:15	30.00	30.0	1200

1) Sıkma aşamasının sonunda kalan nem. Sıkma hızı ne kadar yüksek olursa, gürültü o kadar yüksek ve kalan nem o kadar düşük olur.

2) Sıkma hızına ilişkin referans gösterge.

3) Aşırı kirli tekstil ürünlerini yıkamak için uygundur.

4) Hafif kirli pamuklu, sentetik ve karışık kumaşları yıkamak için uygundur.

5) Az kirli çamaşırlar için hafif yıkama döngüsü olarak da çalışır.

## 15. HIZLI KILAVUZ

### 15.1 Günlük kullanım

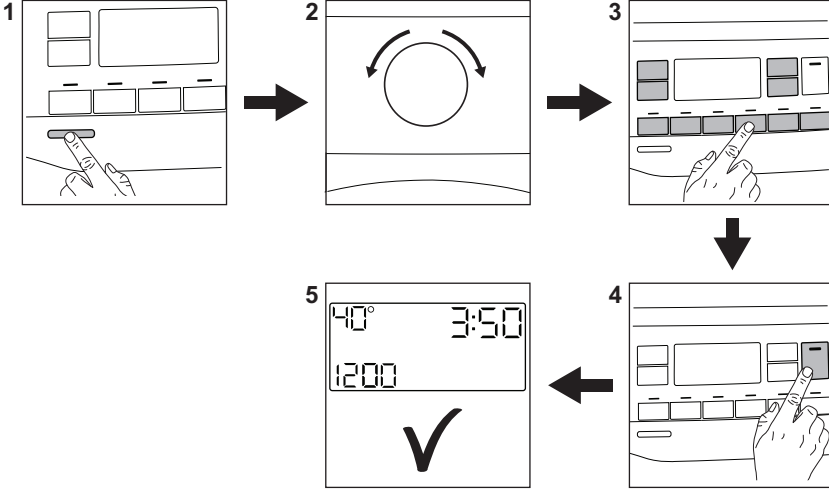



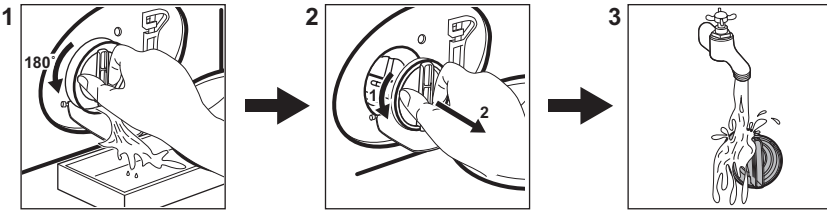

- Fişi prize takın.
- Musluğu açın.
- Cihazı açmak (1) için **Açma / Kapama** tuşuna basın.
- İstenen programı (2) seçmek için program düğmesini çevirin.
- İlgili dokunmatik tuşları (3) kullanarak istediğiniz seçenekleri seçin.
- Çamaşırları, önerilen maksimum yükü aşmadan tambura koyun. Kapıyı kapatın ve körük lastiği ile kapı arasında çamaşır sıkışmadığından emin olun.
- Deterjan ve diğer takviye ürünlerini, uygun deterjan bölmesine doldurun. Tablet veya kapsül kullanıyorsanız, lütfen Pods® seçeneği etkinleştirin
- Programı başlatmak için **Başlat / Beklet** ►|| tuşuna (4) basın.
- Makine çalışmaya başlar.
- Programın sonunda çamaşırları çıkarın.
- Cihazı kapatmak için **Açma / Kapama** tuşuna basın.

### 15.2 Tahliye pompası filtresinin temizlenmesi



Filtreyi düzenli olarak ve özellikle ekranda alarm kodu **E20** görünürse temizleyin.

## 15.3 Programlar

Programlar	Çamaşır Yüğü	Ürün açıklaması
QuickCare 59 dk.	8.0 kg	<p>Pamuklu ve sentetik çamaşır. Bu program kısa sürede iyi yıkama performansı sunar.</p> <p> Standart program süresi 5 kg'lık çamaşır yükü için geliştirilmiştir. Daha küçük veya daha büyük bir miktarda çamaşır yıkarken, mükemmel sonuçlar için yıkama süresi otomatik olarak azalır veya artar.</p>
Pamuklu	11.0 kg	Beyaz ve renkli pamuklu kumaşlar programı. Normal ve ağır kirli çamaşır için idealdir.
Sentetik	5.0 kg	Sentetik çamaşır veya karışık kumaş çamaşır.
Hassas	2.0 kg	Akrilik, viskoz, polyester gibi hassas kumaşlar.
 Yünlü/İpeki	2.0 kg	Makinede yıkanabilen yünüler, elde yıkanabilen yünüler ve hassas kumaşlar.
Hızlı 20 dk.	3.0 kg	Hafif kirli veya bir kere giyilmiş pamuklu ve sentetik çamaşır.
 Buharlı Tazeleme	2.0 kg	Kırıksıklıkları giderilmesi gereken pamuklu ve sentetik çamaşır.
Sıkma/Boşaltma	11.0 kg	Çamaşırı sıkmak ve tamburdaki suyu boşaltmak için. Yünüler ve hassas kumaşlar haricinde tüm kumaşlar.
Durulama	11.0 kg	Tüm kumaşlar, yünüler ve çok hassas kumaşlar hariç. Durulama ve sıkma programı.
Kot	4.0 kg	Kot kıyafetler ve yünü çamaşır.
Yorgan	3.0 kg	Sentetik veya kuş tüyü battaniye ve yorganlar, dolgulu giysiler.
 Outdoor	2.0 kg <sup>1)</sup> 1.0 kg <sup>2)</sup>	Modern açık hava spor giysiler.
 Hijyen	11.0 kg	Beyaz pamuklu çamaşır. Bu program bakterileri ve virüsleri %99,99 oranında giderir <sup>3)</sup> Ayrıca alerjen miktarının uygun şekilde azaltılmasını sağlar.

Programlar	Çamaşır Yüğü	Ürün açıklaması
Eko 40-60	11.0 kg	Pamuklular için enerji tasarruflu program. Sıcaklığı düşürür ve iyi yıkama sonuçları için süreyi uzatır.

1) Yıkama programı.

2) Yıkama programı ve su geçirmezlik sağlama aşaması.

3) 2021'de Swissatest Testmaterialien AG tarafından gerçekleştirilen kurum dışı bir test ile Staphylococcus aureus, Enterococcus faecium, Candida albicans, Pseudomonas aeruginosa ve MS2 Bakteriyofaj üzerindeki etkileri test edilmiştir (Test Raporu No. 202120117).

Cihazın her program için belirtilen azami **kapasiteye yüklenmesi enerji ve su tüketimini azaltmaya yardımcı olur.**

### Yıkama programları için uygun deterjanlar

Program	Evrensel toz <sup>1)</sup>	Evrensel sıvı deterjan	Renkiler için sıvı deterjan	Hassas yün- lüler	Özel
UltraQuick 59 dk.	--	▲	▲	--	--
Pamuklu	▲	▲	▲	--	--
Sentetik	▲	▲	▲	--	--
Hassas	--	--	--	▲	▲
Yünlü/İpeklî	--	--	--	▲	▲
Hızlı 20 dk.	--	▲	▲	--	--
Kot	--	▲	▲	--	▲
Yorgan	--	--	--	▲	▲
Outdoor	--	--	--	▲	▲
Hijyen	▲	▲	--	--	▲
Eco 40-60	▲	▲	▲	--	--

1) 60 °C'den yüksek sıcaklıkta toz deterjan kullanılması önerilir.

▲ = Tavsiye Edilir

-- = Tavsiye Edilmez

### 15.4 Deterjan tipi ve miktarı.

- Sadece özel olarak çamaşır makineleri için üretilmiş deterjanları ve takviye ürünlerini kullanın. Öncelikle, aşağıdaki genel kuralları izleyin:
  - hassas olanlar hariç her türlü kumaş için toz deterjanlar (tabletler ve tek doz deterjanlar da dahil). Beyazlar ve hijyen gerektiren çamaşırlar için ağartıcı içeren toz deterjanları tercih edin,

- sıvı deterjanlar (ayrıca tek dozluk deterjanlar), tercihen tüm kumaş türleri için düşük sıcaklıkta yıkama programları (maksimum 60 °C) veya sadece yünlüler için özel olanlar.

- Farklı türden deterjanları karıştırmayın.
- Şu durumlarda daha az deterjan kullanın:
  - az miktarda çamaşır yıkıyorsanız,
  - çamaşırlar hafif kirliyse,
  - yıkama sırasında ciddi miktarda köpük oluşuyorsa.

#### Yetersiz deterjan şunlara neden olabilir:

- yetersiz yıkama sonuçları,
- beyazlarda grileşme,
- yağlı giysiler,

- cihaz içerisinde küf oluşumu.

#### Aşırı deterjan şunlara neden olabilir:

- aşırı köpürme,
- daha düşük yıkama etkisi,
- yetersiz durulama,
- daha fazla çevre kirliliği.

## 15.5 Periyodik temizleme takvimi

### Periyodik temizleme cihazınızın ömrünü uzatmaya yardımcı olur.

Her programdan sonra hava sirkülasyonu sağlamak ve cihazın içindeki nemi kurutmak için kapağı ve deterjan dağıtıcısını hafifçe açık tutun.

Cihaz uzun süre kullanılmayacaksa: su musluğunu kapatın ve cihazın fişini çekin.

### Periyodik temizlik takvim göstergesi:

Kireç Çözme	Yılda iki kez
Bakım yıkaması	Ayda bir kez
Kapı contasını temizleme	İki ayda bir
Kazan temizleme	İki ayda bir
Deterjan çekmecelerini temizleme	İki ayda bir
Tahliye pompası filtresini temizleyin	Yılda iki kez
Giriş hortumu ve valf filtresini temizleyin	Yılda iki kez

Kireç kalıntısı olup olmadığını tespit etmek için tamburun ve körük lastiğinin kıvrımlarının içini düzenli olarak kontrol edin. Boş tambur ve kireç çözücü ürün ile ara sıra bir program çalıştırmanızı öneririz.

## Yabancı nesnelerin çıkartılması



Programı çalıştırmadan önce ceplerin boş olduğundan ve tüm gevşek elemanların bağlandığından emin olun.

Kapak contasında, filtrelerde ve tamburda fark ettiğiniz yabancı cisimleri (metal klips, düğmeler, madeni paralar vb.) çıkarın. Gerekirse, lütfen Yetkili Servis Merkezi ile irtibata geçin.

### Kapak contası

Bu cihaz, giysilerden dökülen hafif tüylü liflerin su ile tahliye edilmesini sağlayan **kendi kendini temizleyen bir tahliye sistemi** ile tasarlanmıştır. Körük lastiğini düzenli olarak kontrol edin ve gerekirse aşağıdaki şemada açıklandığı gibi temizleyin. Bozuk paralar, düğmeler ve diğer küçük eşyalar, program bittiğinde lastik kıvrımından geri alınabilir.

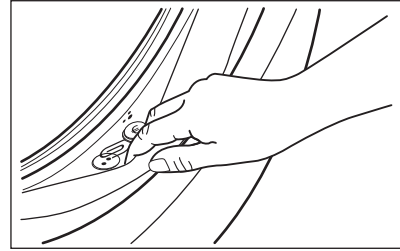

Eğer gerekirse, conta yüzeyini çizmeden amonyak krem temizleyici kullanarak temizleyin.

Filtre yuvasında tiftik veya yabancı nesne varsa bunları alın ve yuvayı temizleyin.

## 16. TÜKETİCİNİN SEÇİMLİK HAKLARI

1. Malın ayıplı olduğunun anlaşılması durumunda tüketici;
  - a. Satılanı geri vermeye hazır olduğunu bildirerek sözleşmeden dönme,
  - b. Satılanı alıkoyp ayıp oranında satış bedelinden indirim isteme,
  - c. Aşırı bir masraf gerektirmediği takdirde, bütün masrafları satıcıya ait olmak üzere satılanın ücretsiz onarılmasını isteme,
  - d. İmkân varsa, satılanın ayıpsız bir misli ile değiştirilmesini isteme, seçimli haklarından birini kullanabilir. Satıcı, tüketicinin tercih ettiği bu talebi yerine getirmekle yükümlüdür.
2. Ücretsiz onarım veya malın ayıpsız misli ile değiştirilmesi hakları üretici veya ithalatçıya karşı da kullanılabilir. Bu fıkradaki hakların yerine getirilmesi konusunda satıcı, üretici ve ithalatçı müteselsilen sorumludur. Üretici veya

ithalatçı, malın kendisi tarafından piyasaya sürülmesinden sonra ayıbın doğduğunu ispat ettiği takdirde sorumlu tutulmaz.

3. Ücretsiz onarım veya malın ayıpsız misli ile değiştirilmesinin satıcı için orantısız güçlükleri beraberinde getirecek olması hâlinde tüketici, sözleşmeden dönme veya ayıp oranında bedelden indirim haklarından birini kullanabilir. Orantısızlığın tayininde malın ayıpsız değeri, ayıbın önemi ve diğer seçimlik haklara başvurmanın tüketici açısından sorun teşkil edip etmeyeceği gibi hususlar dikkate alınır.
4. Ücretsiz onarım veya malın ayıpsız misli ile değiştirilmesi haklarından birinin seçilmesi durumunda bu talebin satıcıya, üreticiye veya ithalatçıya yöneltilmesinden itibaren azami otuz iş günü, konut ve tatil amaçlı taşınmazlarda ise altmış iş günü içinde yerine getirilmesi zorunludur. Ancak, bu Kanunun 58 inci maddesi uyarınca çıkarılan yönetmelik eki listede yer alan mallara ilişkin, tüketicinin ücretsiz onarım talebi, yönetmelikte belirlenen azami tamir süresi içinde yerine getirilir. Aksi hâlde tüketici diğer seçimlik haklarını kullanmakta serbesttir.
5. Tüketicinin sözleşmeden dönme veya ayıp oranında bedelden indirim hakkını seçtiği durumlarda, ödemiş olduğu bedelin tümü veya bedelden yapılan indirim tutarı derhâl tüketiciye iade edilir.
6. Seçimlik hakların kullanılması nedeniyle ortaya çıkan tüm masraflar, tüketicinin seçtiği hakkı yerine getiren tarafça karşılanır. Tüketici bu seçimlik haklarından biri ile birlikte 11/1/2011 tarihli ve 6098 sayılı Türk Borçlar Kanunu hükümleri uyarınca tazminat da talep edebilir.

**Tüketici, garantiden doğan haklarının kullanılmasında ilgili olarak çıkabilecek uyuşmazlıklarda yerleşim yerinin bulunduğu veya tüketici işleminin yapıldığı yerdeki Tüketici Hakem Heyetine veya Tüketici Mahkemesine başvurabilir.**

**Üretici / İhracatçı :**

ELECTROLUX APPLIANCES AB  
BUSINESS SECTOR EMA-EMEA (SEE)  
ST GÖRANSGATAN 143  
SE-105 45 STOCKHOLM  
SWEDEN

TEL: +46 (8) 738 60 00

FAX: +46 (8) 738 63 35

www.electrolux.com

**İthalatçı: Electrolux Day. Tük. Mam. San. Tic. A.Ş.**

Adres: İnci Çıkmazı No:3 İnci Ofis Zemin Kat

Daire:6 Altunizade 34662

Üsküdar, İstanbul-Türkiye

Müşteri Hizmetleri : 0 850 2503589

musteri\_hizmetleri@electrolux.com

WEB: www.electrolux.com.tr

**Kullanım Ömrü Bilgisi :**

Kullanım ömrü küçük ev aletlerinde 7 yıl, diğer beyaz eşya ürünlerinde ise 10 yıldır. Kullanım ömrü, üretici ve/veya ithalatçı firmanın cihazınızla ilgili yedek parça temini ve bakım süresini ifade eder.

**AEEE Yönetmeliğine Uygundur.**

## 17. ÇEVREYLE İLGİLİ BİLGİLER

Şu sembole sahip malzemeler geri dönüştürülebilir . Ambalajı geri dönüşüm için uygun konteynerlere koyun. Elektrikli ve elektronik cihaz atıklarının geri dönüşümüne ve çevre ve insan sağlığının korunmasına

yardımcı olun. Ev atığı sembolü  bulunan cihazları atmayın. Ürünü yerel geri dönüşüm tesislerinize gönderin ya da belediye ile irtibata geçin.

**electrolux.com**

157099460-A-142025



**CE**