

EW9HS289ST

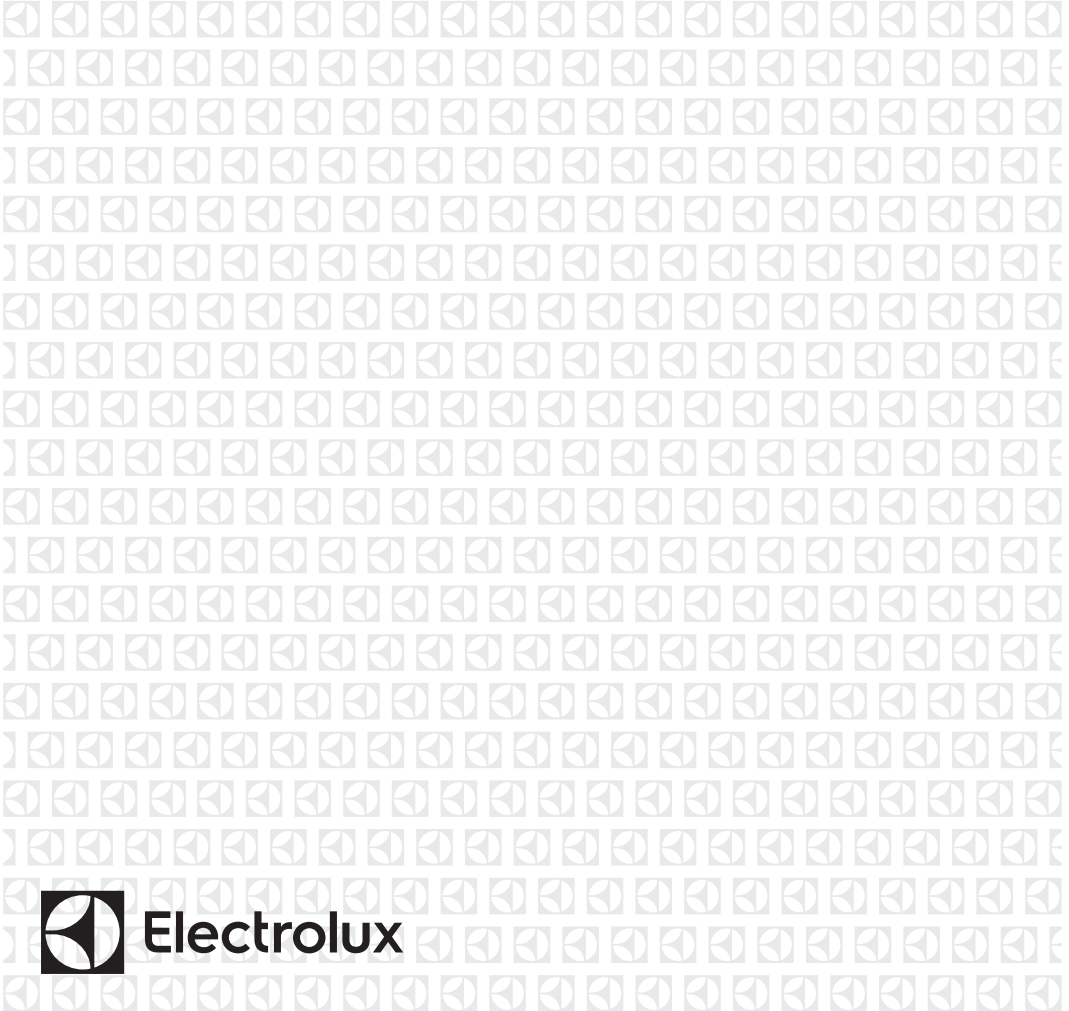

TR Çamaşır Kurutucu

Kullanma Kılavuzu



İÇİNDEKİLER

1. GÜVENLİK BİLGİLERİ.....	3
2. GÜVENLİK TALİMATLARI.....	6
3. ÜRÜN AÇIKLAMASI.....	8
4. KUMANDA PANELİ.....	9
5. PROGRAM TABLOSU.....	10
6. OPSİYONLAR.....	13
7. BUHAR FONKSİYONU.....	14
8. AYARLAR.....	16
9. İLK KULLANIMDAN ÖNCE.....	18
10. GÜNLÜK KULLANIM.....	19
11. İPUÇLARI VE YARARLI BİLGİLER.....	21
12. BAKIM VE TEMİZLİK.....	22
13. SORUN GİDERME.....	26
14. TEKNİK VERİLER.....	28
15. AB YÖNETMELİĞİ 1369/2017'E GÖRE ÜRÜN BİLGİ SAYFASI.....	30
16. TÜKETİCİNİN SEÇİMLİK HAKLARI.....	31
17. ÇEVREYLE İLGİLİ BİLGİLER.....	33

AKLIMIZ SİZDE

Bir Electrolux cihazı satın aldığınız için teşekkür ederiz. Beraberinde onlarca yıllık mesleki deneyim ve yenilik getiren bir ürün seçtiniz. Sizi düşünerek tasarlanan yaratıcı ve şık ürününüz hizmetinizdedir. Bu nedenle, her seferinde çok iyi sonuçlar elde edeceğinizi bilerek onu her kullandığınızda güvenle kullanabilirsiniz. Electrolux'e hoş geldiniz.

Aşağıdakiler için web sitemizi ziyaret edin:



Kullanım önerileri, broşürler, sorun giderme bilgileri, servis ve onarım bilgileri:
www.electrolux.com/support



Daha iyi servis almak için ürününüzün kaydını yapın:
www.registerelectrolux.com



Cihazınız için Aksesuarlar, Sarf Malzemeleri ve Orijinal yedek parçalar satın alın:
www.electrolux.com/shop

MÜŞTERİ HİZMETLERİ

Daima orijinal yedek parçalar kullanın.

Yetkili Servis Merkezimizle görüşmeniz sırasında aşağıdaki verileri elinizin altında bulundurun: Model, PNC, Seri Numarası.

Bu bilgiler, bilgi etiketinde bulunabilir.



Uyarı / Dikkat-Güvenlik bilgileri



Genel bilgiler ve ipuçları



Çevre ile ilgili bilgiler

Önceden haber verilmeksizin değişiklik yapma hakkı saklıdır.

1. ⚠ GÜVENLİK BİLGİLERİ



Cihazın montajı ve kullanımından önce, verilen talimatları dikkatlice okuyun.

Üretici, yanlış kurulum veya kullanımdan kaynaklanan yaralanma ya da hasarlardan sorumlu değildir.

Talimatları, ileride kullanabilmeniz için her zaman güvenli ve kolay ulaşılabilir bir yerde tutun.



Uyarı: Yanma riski / Yanıcı maddeler.

Cihaz, yüksek çevresel uyumluluk seviyesine sahip bir gaz olan propan (R290) yanıcı gazını içerir. Yangın ve ateş kaynaklarını cihazdan uzak tutun. Propan içeren soğutucu devresine zarar vermemeye dikkat edin.

1.1 Çocukların ve tehlikeye açık kişilerin güvenliği



UYARI!

Boğulma, yaralanma veya kalıcı sakatlık riski.

- Bu cihaz, gözetim altında bulunmaları veya cihazın güvenli şekilde kullanımı ve oluşabilecek tehlikeler hakkında bilgi verilmesi kaydıyla 8 yaş ve üzeri çocuklar ile fiziksel, duyuşsal veya zihinsel kapasitesi düşük ya da bilgi ve deneyimi olmayan kişiler tarafından kullanılabilir.
- 3 ile 8 yaş arasındaki çocuklar ve ileri düzey zihinsel ile fiziksel engellere sahip kişiler sürekli olarak gözlemlenmedikçe bu ürünü tek başına kullanmamalıdır.
- 3 yaşından küçük çocuklar, sürekli olarak gözlemlenmedikçe cihazdan uzak tutulmalıdır.
- Çocukların cihazla oynamasına izin vermeyin.
- Tüm ambalajları çocuklardan uzak tutun ve uygun şekilde bertaraf edin.
- Deterjanları çocuklardan uzak tutun.
- Kapı açıkken, çocukları ve evcil hayvanları makineden uzak tutun.
- Ocağın çocuk emniyet sistemi varsa etkinleştirilmelidir.

- Temizlik ve kullanıcı tarafından gerçekleştirilen bakım işlemleri, gözetim altında olmadıkları sürece çocuklar tarafından gerçekleştirilmemelidir.

1.2 Genel Güvenlik

- Bu cihaz sadece ev tipi, makinede kurutulabilir çamaşırların kurutulması amacıyla tasarlanmıştır.
- Çamaşır makinesine endüstriyel kimyasallar bulaşmış ise kurutma fonksiyonunu kullanmayın.
- Bu cihaz tek bir evde kapalı bir ortamda ev içi kullanım için tasarlanmıştır.
- Bu cihaz; ofislerde, otel misafir odalarında, odakahvaltı misafir odalarında, çiftlik konukevlerinde ve bu tür kullanımın (ortalama) ev içi kullanım seviyelerini aşmadığı diğer benzer konaklama yerlerinde kullanılabilir.
- Cihazın teknik özelliklerini kesinlikle değiştirmeyin.
- Kurutma makinesi çamaşır makinesinin üstüne yerleştiriliyorsa, istifleme kiti kullanın. Yetkili satıcınızdan satın alabileceğiniz istifleme kiti yalnızca aparatla birlikte verilen talimatlarda belirtilen cihazlarda kullanılabilir. Montajdan önce bu bölümü dikkatlice okumanızı rica ederiz (Montaj broşürüne bakın).
- Cihaz, bağımsız olarak ya da uygun boşluk bırakılarak mutfak tezgahının altına monte edilebilir (Montaj broşürüne bakın).
- Cihazı kilitlenebilir bir kapının, sürgülü kapının ya da karşısında cihaz kapağının tam olarak açılmasına engel olabilecek bir menteşeye sahip kapının arkasına monte etmeyin.
- Tabandaki havalandırma menfezleri bir halı, paspas veya herhangi bir zemin örtüsü ile kapatılmamalıdır.
- UYARI: Cihaz, zamanlayıcı gibi harici bir bağlantı cihazından güç almamalıdır veya yardımcı bir cihaz tarafından düzenli olarak kapatılıp açılan bir devreye bağlanmamalıdır.

- Fişi prize sadece montaj işlemi tamamlandıktan sonra takın. Kurulumdan sonra elektrik prizinin erişilebilir olduğundan emin olun.
- Cihazdan çıkan istenmeyen gazların odada bulunan diğer yakıtları ateşleme veya açık alevle etkileşime girme riski söz konusu olabileceğinden, montajın yapıldığı odanın yeterince havalandırıldığından emin olun.
- UYARI: Cihazı hava değişimi olmayan bir ortama kurmayın.
Cihaz, yüksek çevresel uyumluluk seviyesine sahip bir gaz olan propan (R290) yanıcı gazını içerir. Yangın ve ateş kaynaklarını cihazdan uzak tutun. Propan içeren soğutucu devresine zarar vermemeye dikkat edin.
- UYARI: Cihaz muhafazasında veya yerleşik yapıda havalandırma açıklığını engellerden uzak tutun.
- UYARI: Soğutucu devreye zarar vermeyin.
- UYARI: Su kabını yalnızca saf su ile doldurun. Musluk suyu ya da herhangi bir katkı maddesi kullanmayın. Bunlar cihaza zarar verebilir.
- Elektrik kablosunun zarar görmesi durumunda elektrik nedeniyle bir tehlike oluşmasına engel olmak için bu kablo; üretici, Yetkili Servis veya benzer nitelikteki kalifiye bir kişi tarafından değiştirilmelidir.
- 9 kg maksimum yük hacmini aşmayın (“Program tablosu” bölümüne bakın).
- Cihazın etrafında biriken tiftiği veya ambalaj artıklarını silerek temizleyin.
- Cihazı, filtresi takılı değilken çalıştırmayın. Lif filtresini her kullanımdan önce veya sonra temizleyin.
- Yıkanmamış çamaşırları kurutucuda kurutmayın.
- Pişirme yağı, aseton, alkol, benzin, gazyağı, leke çıkarıcılar, neftyağı, parafin veya parafin çıkarıcılar gibi maddelerle kirlenmiş olan çamaşırlar, kurutma makinesinde kurutulmadan önce ekstra deterjan eklenerek sıcak suda yıkanmalıdır.
- Köpük kauçuk/lastik (sünger), duş boneleri, su geçirmez tekstil ürünleri, kauçuk/lastik içeren nesnelere

ve giysiler ya da sünger içeren yastık gibi eşyalar kurutucuda kurutulmamalıdır.

- Çamaşır yumuşatıcılar veya benzeri ürünler yalnızca üreticinin talimatlarında belirtildiği gibi kullanılmalıdır.
- Çakmak veya kibrit gibi tutuşabilecek tüm nesnelere, eşyalardan çıkarın.
- **UYARI:** Kurutma makinenizi asla kurutma programı bitmeden önce durdurmayın, eğer bunu yapmak zorundaysanız tüm çamaşırları hızlıca çıkarıp, ısının yayılması için bir yere serin.
- Herhangi bir bakım işleminden önce, cihazı devre dışı bırakın ve elektrik fişinin bağlantısını kesin.

2. GÜVENLİK TALİMATLARI

2.1 Montaj



Uyarı: Yanma riski / Yanıcı maddeler.

- Tüm ambalajları çıkarın.
- Hasarlı bir cihazı monte etmeyin ya da kullanmayın.
- Cihazla birlikte verilen montaj talimatlarını takip edin.
- Cihazı hava değişimi olmayan bir ortama kurmayın
Cihaz, yüksek çevresel uyumluluk seviyesine sahip bir gaz olan propan (R290) yanıcı gazını içerir. Yangın ve ateş kaynaklarını cihazdan uzak tutun. Propan içeren soğutucu devresine zarar vermeye dikkat edin.
- Cihazı hareket ettirdiğinizde dikkatli olun, cihaz ağırdır. Her zaman koruyucu eldiven ve koruyuculu ayakkabı kullanın.
- Cihazı, sıcaklığın 5° C'den daha az ya da 35° C'den daha yüksek olabileceği yerlere monte etmeyin ya da buralarda kullanmayın.
- Cihazın kurulacağı zemin düz, dengeli, ısıya dayanıklı ve temiz olmalıdır.
- Cihaz çevresinde ve zeminde hava sirkülasyonu olduğundan emin olun.
- Cihazı taşıırken hep dikey halde tutun.

- Cihazın arka yüzeyi duvara dönük olmalıdır.
- Cihaz sabit bir konumda olduğunda, bir su terazisi kullanarak tam olarak düz olup olmadığını kontrol edin. Düzgün değilse, düz hale gelene dek ayakları ayarlayın.

2.2 Elektrik bağlantısı



UYARI!

Yangın ve elektrik çarpması riski.

- **UYARI!** Bu cihaz bina içindeki topraklama bağlantısına kurulacak / bağlanacak şekilde tasarlanmıştır.
- Anma değeri plakasındaki parametrelerinin ana güç kaynağının elektrik gücüne uygun olduğundan emin olun.
- Daima düzgün takılmış, elektrik çarpmasına karşı korumalı bir priz kullanınız.
- Priz çoğaltıcılarını ve uzatma kablolarını kullanmayın.
- Cihazın fişini prizden çıkarmak için elektrik kablosunu çekmeyin. Her zaman fişten tutarak çekin.
- Elektrik kablosuna ya da fişine ıslak elle dokunmayın.

2.3 Kullanın



UYARI!

Yaralanma, elektrik çarpması, yangın, yanma veya cihazın zarar görme riski söz konusudur.



Uyarı: Yanma riski / Yanıcı maddeler. Cihaz, yüksek çevresel uyumluluk seviyesine sahip bir gaz olan propan (R290) yanıcı gazını içerir. Yangın ve ateş kaynaklarını cihazdan uzak tutun. Propan içeren soğutucu devresine zarar vermeye dikkat edin.

- Bu cihaz, yalnızca evde kullanıma (iç mekanda) yöneliktir.
- Tampon ya da dolu malzemesi içeren hasarlı çamaşırları (yırtılmış, yıpranmış) kurutmayın.
- Çamaşırlar bir leke çıkarıcı ile yıkandıysa, kurutma işlemine başlamadan önce ek bir durulama işlemi uygulayın.
- Sadece cihazda kurutmaya uygun tipte çamaşırları kurutun. Bilgi etiketinde yazan temizlik talimatlarını takip edin.
- Yoğuşma suyu / saf su ile yiyecek veya içecek hazırlamayın. İnsanlar ve evcil hayvanlar için sağlık sorunlarına neden olabilir.
- Cihazın kapağı açıkken üzerine oturmayınız veya basmayın.
- Su damlayacak kadar ıslak giysileri cihaz içinde kurutmayın.



UYARI!

Su kabını yalnızca saf su ile doldurun. Musluk suyu ya da herhangi bir katkı maddesi kullanmayın. Bunlar cihaza zarar verebilir.

- Bu cihazın yoğuşma suyu kabındaki yoğuşma suyu, ilk başta filtrelenirse (ör. bir kahve filtresiyle) de kullanılabilir.
- Buhar programları yalnızca saf su ile çalışır.
- Kurutma programı veya buhar programı yarıda kesildikten sonra, çamaşır ve tambur sıcak olabilir. Yanma tehlikesi! Çamaşırları çıkarırken dikkatli olun.

- Buhar programı kesintiye uğradığında dikkatli olun: Lütfen buhar aşamasında makinenin kapağını açmayın. Sıcak buhar yanıklara neden olabilir. Gösterge ekranında buhar aşamasını belirten bir mesaj görüntülenir.

2.4 Dahili ışık



UYARI!

Yaralanma riski.

- Gözle görülebilir LED radyasyonu vardır, doğrudan ışığa bakmayın.
- Dahili lambayı değiştirmek için Yetkili Servis Merkezini arayın.

2.5 Bakım ve temizlik



UYARI!

Yaralanma veya cihazın zarar görme riski söz konusudur.



Uyarı: Yanma riski / Yanıcı maddeler. Cihaz, yüksek çevresel uyumluluk seviyesine sahip bir gaz olan propan (R290) yanıcı gazını içerir. Yangın ve ateş kaynaklarını cihazdan uzak tutun. Propan içeren soğutucu devresine zarar vermeye dikkat edin.

- Cihazı temizlemek için su spreyi ve buhar kullanmayın.
- Cihazı nemli yumuşak bir bezle temizleyin. Sadece nötr deterjanlar kullanın. Aşındırıcı ürünler, aşındırıcı ovma bezleri, çözücüler veya metal cisimler kullanmayın.

2.6 Kompresör



UYARI!

Cihazın zarar görme riski söz konusudur.

- Kompresör ve kompresörün kurutma makinesi içindeki sistemi florolu kloro hidrokarbon içermeyen özel bir madde ile doludur. Bu sistem sağlam durmalıdır. Sistem zarar görmesi sızıntıya neden olabilir.

2.7 Servis

- Cihazı onarmak için yetkili bir Servis Merkezine başvurun.
- Yalnızca orijinal yedek parçaları kullanın.
- Bu ürünün içindeki lamba(lar) ve ayrı satılan yedek parça lambalar ile ilgili olarak: Bu lambaların sıcaklık, titreşim, nem gibi ev aletlerindeki aşırı fiziksel koşullara dayanması ya da cihazın çalışma durumu hakkında bilgi vermesi amaçlanmıştır. Diğer uygulamalarda kullanılmak üzere tasarlanmamışlardır ve ev odası aydınlatması için uygun değildir.

2.8 Elden Çıkarma



UYARI!

Yaralanma ve boğulma riski.



Uyarı: Yanma riski / Malzemelerin ve cihazın hasar görme riski.

- Cihazın fişini ana elektrik ve su kaynaklarından çekin.
- Cihazı yakın ana elektrik kablosunun bağlantısını kesin ve atın.
- Cihaz, yanıcı gaz (R290) içerir. Cihazın doğru şekilde nasıl elden çıkarılacağı ile ilgili bilgi almak için resmi yetkililere başvurun.
- Çocukların veya evcil hayvanların tambura sıkışmasını önlemek için kapı mandalını kaldırın.
- Cihazı Atık Elektrikli ve Elektronik Cihaz (WEEE)'in bertaraf edilmesineyle ilgili yerel düzenlemelere göre bertaraf edin.

3. ÜRÜN AÇIKLAMASI

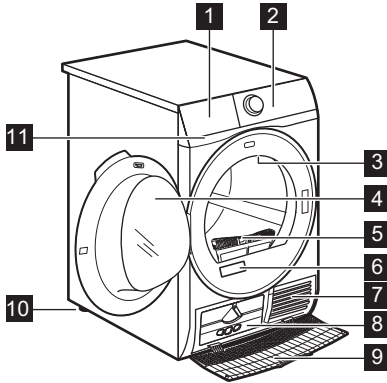

- 1 Su kabı
- 2 Kontrol paneli
- 3 Dahili ışık
- 4 Cihaz kapağı
- 5 Filtre
- 6 Bilgi etiketi
- 7 Hava akışı yuvaları
- 8 Kondensör (Isı Eşanjörü) iç kapağı
- 9 Kondensör (Isı Eşanjörü) tampon kapağı
- 10 Ayarlanabilir ayaklar
- 11 Su devridaim Filtresi



Çamaşır yerleştirme veya kurulum kolaylığı için kapının açılma yönü değiştirilebilir (ayrıca sunulan broşüre bakın).

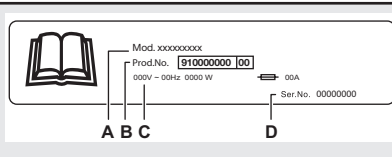

Bilgi etiketi şunları bildirir:

- A. model adı
- B. ürün numarası
- C. elektrik sınıflandırmaları
- D. seri numarası

4. KUMANDA PANELİ

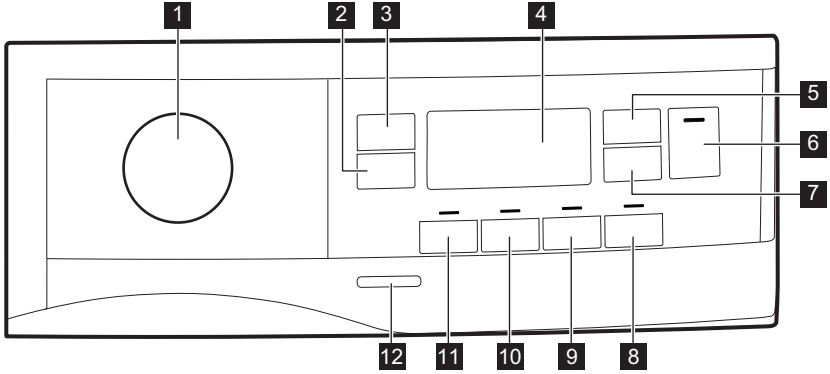

- | | |
|---|---|
| <p>1 Programlama düğmesi ve ● SIFIRLAMA anahtarı</p> <p>2 Kırışıklık Önleme dokunmatik düğmesi</p> <p>3 Kurutma Seviyesi dokunmatik düğmesi</p> <p>4 Görüntüle</p> <p>5 Süreli kurutma dokunmatik düğmesi</p> <p>6 Başlat/Durdur dokunmatik düğmesi</p> <p>7 Başlangıç Erteleme dokunmatik düğmesi</p> <p>8 ☁ Buhar Seviyesi dokunmatik düğmesi</p> | <p>9 Sesli Uyarı dokunmatik düğmesi</p> <p>10 Ekstra Hassas dokunmatik düğmesi</p> <p>11 Ekstra Sessiz dokunmatik düğmesi</p> <p>12 Açma/Kapama düğmesi</p> |
|---|---|



Seçeneğe ait sembolün ya da adın görüldüğü alandaki dokunmatik tuşlara parmaklarınızla dokununuz. Kontrol paneli kullanımı sırasında eldiven kullanmayın. Kontrol panelinin daima temiz ve kuru olduğundan emin olun.

4.1 Ekran

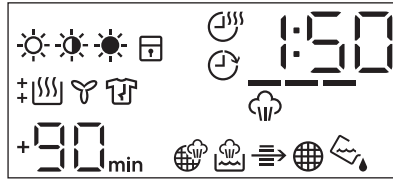

Ekrandaki sembol	Sembol tanımı
☀️☀️☀️	çamaşır kuruluğu seçeneği: ütülecek üzere kurutma, dolaplık kurutma, ekstra kurutma
🕒	kurutma zamanı seçeneği açık
🕒	gecikmeli başlatma seçeneği açık

Ekrandaki sembol	Sembol tanımı
	gösterge: <i>Isı Eşanjörünü kontrol et</i>
	gösterge: <i>filtreyi temizleyin</i>
	gösterge: <i>su kabını boşaltın</i>
	çocuk kilidi açık
	yanlış seçim veya düğme ● "Sıfırla" konumunda
	gösterge: <i>kurutma aşaması</i>
	gösterge: <i>soğutma aşaması</i>
	gösterge: <i>kırıxıklık önleme aşaması</i>
	gösterge: <i>buhar işleme aşaması</i>
	buhar seviyesi seçeneği: en düşük, orta, en yüksek
	gösterge: <i>buhar sistemi için su kabını doldurun</i>
	gösterge: <i>buhar sistemi filtresini temizleyin</i>
	program süresi
	varsayılan kırıxıklık önleme aşamasının uzatılması: +30 dk, +60 dk, +90 dk, +2 saat
	kurutma zamanı seçimi (10 dk.-2 saat)
	gecikmeli başlatma seçimi (1 saat-20 saat)

5. PROGRAM TABLOSU

Program	Çamaşır Yüğü 1)	Özellikler / Kumaş tipi ²⁾
3) Pamuklu Eco	9 kg	Maksimum enerji tasarrufu için tasarlanmış pamuklular programı. /
Pamuklu	9 kg	Beyaz ve renkli pamuklu kumaşlar programı. Varsayılan ayar, saklamaya hazır kuruluk seviyesidir. /
Sentetik	4 kg	Çoğunlukla polyester, poliamid vb. gibi sentetik lifler içeren karışık giysiler. /

Program	Çamaşır Yüğü 1)	Özellikler / Kumaş tipi ²⁾
Hassas	2 kg	Viskoz, suni ipek, akrilik ve muadilleri gibi genel hassas kumaşlar için önerilir. / 
Yünlü  	1 kg	Makinede ve elde yıkanabilir yünüleri nazikçe kurutur. Program bittiğinde çamaşırını bekletmeden hemen çıkarın.
Kuş Tüyü Mont 	2 kg	Kuş tüyü veya sentetik dolgulu ceketlerin iç yalıtımını bile hassas bir şekilde kurutan otomatik bir program. Giysilerin görünümünü ve ısı işlevselliğini korur
Spor Giyim	2 kg	Polyester, elastan karışımları ve poliamid gibi sentetik elyaflardan yapılmış genel spor giysilerini kurutur. / 
Outdoor 	2 kg	Teknik tekstilden üretilmiş dış mekan kumaşlarının işlevselliğini korur ve su geçirmez ceketlerde ve çıkarılabilir astarlı (kurutma makinesinde kurutmaya uygun) ceketlerde su geçirmezliği geri kazandırır. / 
Nevresim XL	4,5 kg	Tek seferde en fazla üç çarşaf ve yastık kılıfı kurutur. Her yatak çarşafı ve yastık kılıfının ıslak noktalar olmadan eşit kuruluğa ulaşmasını sağlamak için büyük parçaların katlanmasını ve birbirine dolanmasını en aza indirir. / 
 Hijyen	5 kg	Sıcaklığı zamanla 60 °C'nin üzerinde tutarak giysilerinizi ve diğer çamaşırını kurutur ve sterilize eder; böylece bakteri ve virüslerin %99,9'unu giderir ⁴⁾ . Not: Bu program sadece ıslak öğeler için kullanılmalıdır. Hassas çamaşır için uygun değildir. / 

Program	Çamaşır Yüğü 1)	Özellikler / Kumaş tipi ²⁾
MixCare	6 kg	Pamuk, pamuk sentetik karşımı ve sentetik kumaştan yapılmış giysiler. 

1) Maksimum ağırlık, kuru eşyaların ağırlığını ifade etmektedir.

2) Kumaş işareti anlamı için bkz. *İPUÇLARI VE BİLGİLER: Çamaşırın hazırlanması.*

3) 392/2012 Sayılı AB Yönetmeliği uyarınca  Pamuklu Dolap Kuruluşu ECO programı "Standart pamuk programı" olarak geçmektedir. Nemli normal pamuklu çamaşırları kurutmak için uygundur ve nemli pamuklu çamaşırların kurutulması sırasında harcanan enerji açısından en verimli programdır.

4) 2021'de Swisstat Testmaterialien AG tarafından gerçekleştirilen harici testte Candida albicans, MS2 Bacteriophage ve Escherichia coli için test edilmiştir (Test Raporu No. 20212038)



5.1 Woolmark Apparel Care - Mavi





WOOL HAND WASH SAFE

Bu makinenin yünlü kurutma programı, üretici tarafından belirtilen talimatlara uyulması şartıyla, "elde yıkama" etiketine sahip kıyafetlerin kurutulması için The Woolmark Company tarafından onaylanmıştır. Diğer çamaşır talimatları için giysi bakımı etiketine bakın. M2140 Woolmark sembolü birçok ülkede Sertifika işaretidir.

5.2 Buhar programları

Program	Çamaşır Yüğü 1)	Özellikler
Pamuklu 	2 kg	Pamuklu kıyafetlerde kırıxıklıkları engellemeye yardımcı olur. Program süresi, çamaşırları buhar işlemi için optimum nem seviyesine kadar kurutmak üzere otomatik olarak ayarlanır. Buhar programından sonra kıyafetler çoğu durumda ütüye ihtiyaç duymaz. Bu durumda kıyafetler askılara asılmalı veya katlanmalıdır.
Sentetik 	2 kg	Sentetik kıyafetlerde kırıxıklıkları engellemeye yardımcı olur. Program süresi, çamaşırları buhar işlemi için optimum nem seviyesine kadar kurutmak üzere otomatik olarak ayarlanır. Buhar programından sonra kıyafetler çoğu durumda ütüye ihtiyaç duymaz. Bu durumda kıyafetler askılara asılmalı veya katlanmalıdır.



Program	Çamaşır Yüğü 1)	Özellikler
Havalandırma 	2 kg	Sadece kuru giysiler için. Ayrıca kokuların giderilmesi için de kullanılabilir. Çamaşır lar yumuşak ve rahat hale gelir. Program sona erdiği anda çamaşır ları çıkarmanızı ve asmanızı tavsiye ederiz.

1) Maksimum ağırlık, kuru eşyaların ağırlığını ifade etmektedir.

6. OPSİYONLAR

6.1 Kurutma Seviyesi

Bu işlev, çamaşır ların kuruluğunu artırmaya yardımcı olur. 3 seçenek vardır:

-  Ekstra Kurutma
-  Dolap Kuruluşu
-  Kolay Ütü

6.2 Kırışıklık Önleme

Kurutma işlemi sonunda kırışıklık önleme aşaması 30, 60, 90 dakika veya 2 saat uzatılır. Bu işlem kırışıklıkları azaltır. Çamaşır lar, kırışıklık önleme aşaması devam ederken makineden çıkarılabilir.

6.3 Ekstra Sessiz

Kurutma kalitesini etkilemeden makine düşük seste çalışır. Makine daha uzun işlem süresinde yavaşça çalışır.

6.4 Ekstra Hassas

Çamaşır ların birbirine dolanmasını ve kırışmalarını azaltmak için tamburun daha sık aralıklarla ters yöne dönmelerini sağlar. Kurutmanın eşit olması ve kırışıkların azaltılmasına yardımcı olmak için. Büyük veya uzun çamaşır lar (ör. çarşaf lar, pantolonlar, uzun etekler) için önerilir"

6.5 Sesli Uyarı

Aşağıdaki durumlarda uyarı sesi duyulur:

- program sonunda
- kırışıklık giderme fazının başında ve sonunda
- programın durdurulmasında

Uyarı sesi fonksiyonu varsayılan ayar olarak devamlı açık kalacaktır. Sesi açmak ya da kapamak için bu fonksiyonu kullanabilirsiniz.



Sesli Uyarı seçeneğini tüm programlarla etkinleştirebilirsiniz.

6.6 Süreli kurutma

Program süresini, en az 10 dakikadan en fazla 2 saate kadar ayarlayabilirsiniz. Gerekli süre, cihazın içinde bulunan çamaşır miktarına göre değişiklik gösterir.



Az miktardaki çamaşır lar için veya yalnızca bir parça eşya için kısa bir süre ayarlamayı öneririz.













KURULAMA SÜRESİ TAVSİYESİ

10 dk'ya kadar	sadece soğuk havanın etkisi (ısıtıcı yok).
10 - 40 dk	önceki kurutma programından sonra kuruluğu iyileştirmek için ilave kurutma.
>40 dk	4 kg'a kadar küçük çamaşır ların tam kurutulması, iyi devir (> 1200 dev/dk).

6.7 Süreli kurutma açık Yünlü program

Son kuruluk düzeyini ayarlamak için Yünlü programına uygun seçeneğe.

6.8 Seçenekler tablosu

Programlar ¹⁾	Kurutma Seviyesi			Kırı- şıklık Önle- me	Eks- tra Ses- siz	Eks- tra Has- sas	Buh- ar Sevi- yesi	Süreli ku- rutma
								
 Pamuklu Eco		■		■				
Pamuklu 	■	■	■	■	■	■	■	■
Sentetik 	■	■	■	■	■	■	■	■
Havalandırma 				■			■	
Hassas		■		■				
Yünlü  								■ ²⁾
Kuş Tüyü Mont 	■	■						
Spor Giyim		■		■				
Outdoor 		■						
Nevresim XL	■	■	■	■		■		
Hijyen 	■			■				
MixCare	■	■		■		■		■

¹⁾ Program ile birlikte, 1 veya daha fazla seçenek ayarlayabilirsiniz. Bunları etkinleştirmek ya da devre dışı bırakmak için ilgili dokunmatik tuşuna basın.

²⁾ SEÇENEKLER bölümüne bakın: Yünlü Programında süreli kurutma

7. BUHAR FONKSİYONU

Buhar, açık havanın yaptığı gibi koku- ların giderilmesine yardımcı olur.

Kırı-şıklıkları azaltır veya giderir. Giysileri daha esnek hale getirir.

Buhar programından sonra giysiler kolay ütülenir.

Buhar devresinden sonra giysiler, ütülemeye uygun bir nem miktarına sahiptir.

Giysiler hemen ütülenmezse tamamen kuruyana kadar onları asın.



Geniş kumaş çeşitliliği nedeniyle, başlangıçta düşük buhar seviyesi uygulayın. Kolayca tecrübe kazanırsınız ve bu yeterli buhar seviyesini kullanmanıza yardımcı olur.

7.1 Buhar sistemi için su kabının doldurulması



DİKKAT!

Yalnızca saf veya minerali giderilmiş su kullanın.

Kap boşken  göstergesi görünür ve buhar programlarını başlatamazsınız.



Standart ve buharlı programlarda kurutma işlemi gerçekleştirirseniz, buhar sistemi için su kabı otomatik olarak doldurulur. Su haznesi boşsa manuel olarak doldurabilirsiniz. Yoğunlaşmış su, buhar sistemi için de kullanılabilir. Tüy gibi küçük parçacıkları gidermek için yoğunlaşmış su filtrelenmelidir (ör., bir kahve filtresi ile).

Su kabını doldurmak için:

1. Cihazı çalıştırın.
2. Su seviyesini kontrol etmek için buhar seçeneği olan programlardan birini seçin.
3. Su kabını çekin. Yatay pozisyonda tutun.

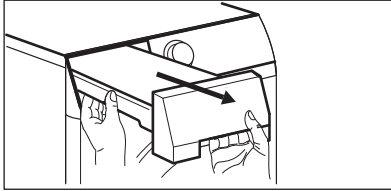

4. Suyu "maksimum" seviyeye ulaşına kadar doldurun.

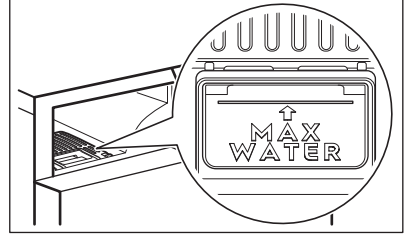
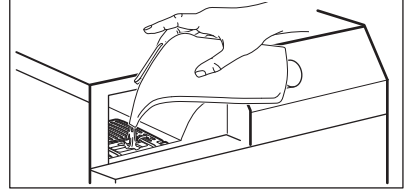

5. Su kabını yerine koyun.



Buhar haznesi boşaldığında  simgesi sizi uyarır. Bu durumda buhar fonksiyonları etkinleştirilemez.



7.2 Buhar Seviyesi

Bu seçenek, gerekli buhar seviyesini ayarlamak içindir. Bağlı olduğu şeyler: çamaşırın türü, ağırlığı ve hacmi

3 olası tercih vardır:

- _ en düşük seviye
- ___ orta seviye
- en yüksek seviye

7.3 Buhar Seviyesi tablosu

Programlar / giysi tür-leri	 Buhar Seviyesi	Çamaşır Yüğü ¹⁾
Pamuklu 	_ en düşük seviye	0,5 - 1 kg
	___ orta seviye	1 - 1,5 kg
	---- en yüksek seviye	1,5 - 2 kg

Programlar / giysi tür-leri	Buhar Seviyesi	Çamaşır Yüğü 1)
Pamuklu ☁ / gömlekler	_ en düşük seviye	1 - 2 parça
	-- orta seviye	3 - 4 parça
	---- en yüksek seviye	5 parça
Sentetik ☁	_ en düşük seviye	0,5 - 1 kg
	-- orta seviye	1 - 1,5 kg
	---- en yüksek seviye	1,5 - 2 kg
Sentetik ☁ / gömlekler	_ en düşük seviye	1 - 2 parça
	-- orta seviye	3 - 4 parça
	---- en yüksek seviye	5 parça
Havalandırma ☁	_ en düşük seviye	0,5 kg
	-- orta seviye	1 kg
	---- en yüksek seviye	2 kg

1) Maksimum ağırlık, kuru eşyaların ağırlığını ifade etmektedir.

8. AYARLAR

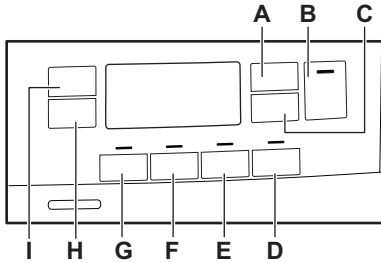

- A. Süreli kurutma dokunmatik düğmesi
- B. Başlat/Durdur dokunmatik düğmesi
- C. Başlangıç Erteleme dokunmatik düğmesi
- D. ☁ Buhar Seviyesi dokunmatik düğmesi
- E. Sesli Uyarı dokunmatik düğmesi
- F. Ekstra Hassas dokunmatik düğmesi
- G. Ekstra Sessiz dokunmatik düğmesi
- H. Kırışıklık Önleme dokunmatik düğmesi
- I. Kurutma Seviyesi dokunmatik düğmesi

8.1 Çocuk Kilidi fonksiyonu

Bu seçenek, bir programın çalıştığı esnada çocukların makine ile oynamalarını engeller. Dokunmatik tuşlar kilitletir.

Sadece açma/kapama tuşunun kilidi açıktır.

Çocuk kilidi seçeneğinin etkinleştirilmesi:

1. Makineyi çalıştırmak için açma/kapama tuşuna basın.
2. Birkaç saniyelik (D) tuşunu basılı tutun.

Çocuk kilidi göstergesi yanar.



Bir program çalışırken çocuk kilidi seçeneğini devre dışı bırakmak mümkündür. Çocuk kilidi göstergesi sönene kadar dokunmatik tuşları aynı anda basılı tutun. Makine açıldıktan sonra 8 saniye boyunca Çocuk Kilidi işlevi kullanılamaz.

8.2 Kalan nemin ayarlanması

- i** "Kalan çamaşır neminin ayarlanması" moduna her giriş yaptığınızda daha önce ayarlanan kalan nem derecesi bir sonraki değeri alır (örn. daha önce ayarlanan - 2 - şu değeri alır - 1 -).

Varsayılan kalan nem derecesini değiştirmek için:

1. Makineyi çalıştırmak için açma/kapama tuşuna basın.
2. Bir program ayarlamak için program düğmesini kullanın.
3. Yaklaşık 8 saniye bekleyin.
4. (G) ve (F) tuşlarını aynı anda basılı tutun.

Bu göstergelerden biri yanar:

- - 0 - maksimum kuruluk
 - - 1 - daha kuru çamaşır
 - - 2 - standart kuru çamaşır
5. Doğru seviye göstergesi yanana kadar (G) ve (F) tuşlarını yeniden basılı tutun.

- i** Gösterge normal moda geçerse (2. adımda seçilen programın süresi görüntülenir) kalan nem derecesini ayarlarken "Kalan çamaşır neminin ayarlanması" moduna (daha önce ayarlanan kalan nem derecesi bir sonraki değeri alır) geçmek için bir kez daha (G) ve (F) düğmelerini basılı tutun.

6. Kalan nemin seçilmiş derecesini kabul etmek için 5 saniye bekleyin; gösterge normal moda geçecektir.

Kuruluk seviyesi	Ekran sembolü
- 0 - maksimum kuruluk	± [0]
- 1 - daha kuru çamaşır	+ [1]

- 2 - standart kuru çamaşır [2]

8.3 Su tankı göstergesi

Su tankı göstergesi varsayılan olarak açıktır. Su tankı boşaltma göstergesi her program sonunda ve çalışma esnasında tankın boşaltılması gerektiğinde yanar.

- i** Tahliye kiti takılı ise (ilave aksesuar), makine su tankını otomatik olarak boşaltır. Bu durumda, su tankı göstergesini devre dışı bırakmanızı tavsiye ederiz.

Su tankı göstergesinin devre dışı bırakılması:

1. Makineyi çalıştırmak için açma/kapama tuşuna basın.
2. Yaklaşık 8 saniye bekleyin.
3. (H) ve (I) dokunmatik tuşlarını aynı anda basılı tutun.

Ekran 2 yapılandırılmadan biri gösterilir:

- Ekranda "OFF" ibaresi gösterilir. 5 saniye sonra ekran normal moda döner.
- Ekranda "On" ibaresi gösterilir. 5 saniye sonra ekran normal moda döner.

8.4 Çalışma süresi sayacı

Bu fonksiyon, cihazın ilk çalıştırıldığı andan itibaren sayılacak olan cihazın toplam çalışma süresini saat cinsinden gösterme olanağı sunar. Programların gerçek çalışma süresi gösterilir (duraklamaları veya gecikmeli başlatma süresini içermez).

Bu değeri ekranda görmek için şu şekilde ilerleyin:

1. **Açma/Kapama** tuşuna basarak cihazı açın.
2. Birkaç saniye boyunca **G** ve **E** tuşlarını basılı tutun.
3. 3 saniye sonra cihazın toplam çalışma süresi ekranda gösterilir: ör. çalışma süresi **1276** saat ise, ekranda 2 saniyelik **Hr** metni görüntülenir ve ardından 2 saniyelik **12** ve ardından **76**

görüntülenir. Bu değer, tek seferde iki basamaklı bir dizi şeklinde görüntülenir: ilk iki basamak bin ve yüzleri, ikinci iki basamak onlar ve birler basamağını gösterir.

Bu moddan çıkmak için herhangi bir tuşa basın, döner seçim düğmesini çevirin veya cihazı kapatın.

8.5 Fabrika Varsayılan Ayarları

Bu fonksiyon fabrika varsayılan ayarlarının geri yüklenmesini sağlar. Kaydedilen seçenekler ve çalışma modları sıfırlanacaktır.

Bu seçeneği **aktif** etmek için aşağıdaki adımları takip edin:

1. **Açma/Kapama** tuşuna basarak cihazı açın.
2. Yaklaşık 8 saniye bekleyin.
3. Birkaç saniye boyunca **F** ve **E** tuşlarını basılı tutun.
4. Cihaz, — — — sembolünü göstererek çalışmayı onaylayacaktır.

i Bu prosedür işe yaramazsa (zaman aşımı veya yanlış tuş kombinasyonundan kaynaklanıyor olabilir), cihazı kapatın ve adımları baştan tekrarlayın.

9. İLK KULLANIMDAN ÖNCE

i Kurutucu ilk kez çalıştırıldığında, arka tambur kilidi otomatik olarak çıkarılır. Bazı seslerin işitilmesi normaldir.

Arka tambur kilitlerini açmak için:

1. Cihazı çalıştırın.
 2. Herhangi bir programı ayarlayın.
 3. Başlat/Beklet tuşuna basın.
- Tambur dönmeye başlar. Arka tambur kilitleri otomatik olarak devre dışı kalır.

Eşyaları kurutmak için cihazı kullanmadan önce:

- Çamaşır kurutucu tamburunu nemli bir bezle temizleyin.
- Nemli çamaşırlar ile 1 saatlik bir programı başlatın.
- Buhar programının ilk kez kullanımından önce buhar suyu kabını doldurun ("*Buhar Fonksiyonu - Buhar sistemi için su kabının doldurulması*" bölümüne bakın).

i Kurutma programının başında (ilk 3-5 dk.) biraz yüksek seviyede bir ses meydana gelebilir. Bunun nedeni kompresörün çalışmaya başlamasıdır. Bu ses buzdolapları ve dondurucular gibi kompresör ile çalışan cihazlar için normaldir.

9.1 Olağan dışı koku

Cihaz sıkıca ambalajlanmıştı.

Ürün ambalajdan çıkarıldıktan sonra olağan dışı bir koku hissedebilirsiniz. Bu koku, yeni ürünler için normaldir.

Cihaz, bir araya geldiğinde olağan dışı bir kokuya sebep olabilen birkaç farklı malzeme türünden oluşur.

Cihazı kullandıkça, birkaç kurutma programından sonra olağan dışı koku yavaş yavaş kaybolur.

9.2 Gürültüler

i Kurutma programı esnasında farklı zamanlarda farklı sesler duyulabilir. Bu sesler, son derece normal çalışma sesleridir.

Çalışan kompresör.

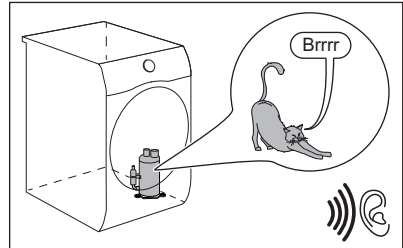

Dönen tambur.

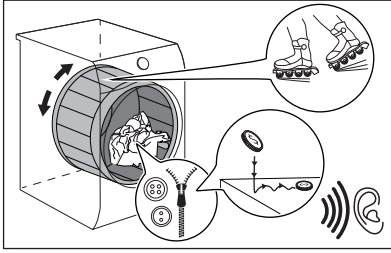

Çalışan fanlar.

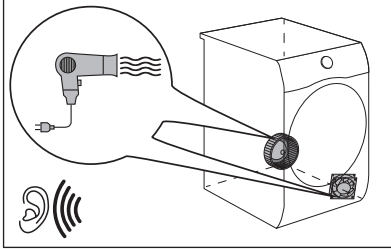

Çalışan pompa ve yoğunlaşma suyunun hazneye aktarılması.

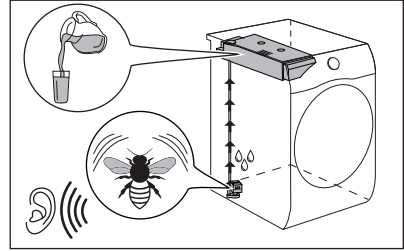

10. GÜNLÜK KULLANIM

10.1 Başlangıç Erteleme ile makineyi kullanmak

1. Çamaşırları hazırlayın ve cihaza doldurun.

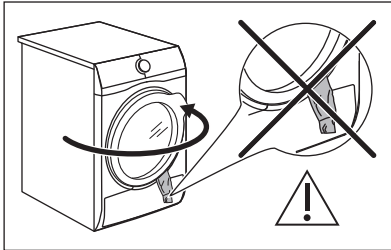

DİKKAT!

Kapıyı kapatırken, tambur ağzından taşıp conta ile kapı arasında sıkışan bir çamaşır olmadığından emin olun.

2. Cihazı çalıştırmak için Açma / Kapama tuşuna basın.
3. Çamaşırın türüne göre programı ve seçenekleri ayarlayın.

Gösterge ekranı, programın süresini gösterir.



Gerçek kurutma süresi çamaşır yükünün türüne (miktar ve cins), oda sıcaklığı ve çamaşırınızın sıkma sonrasındaki nemine göre değişiklik gösterir.

4. Başlat/Durdur dokunmatik düğmesine basın. Program başlar.

10.2 Başlangıç Erteleme ile bir programın başlatılması

1. Çamaşırın türüne göre programı ve seçenekleri ayarlayın.
2. Gösterge ekranında ayarlamak istediğiniz gecikme süresi gösterilene kadar gecikmeli başlatma düğmesine art arda basın.



Programın başlamasını en az 1 saat ile maksimum 20 saat arasında erteleyebilirsiniz.

3. Başlat/Durdur dokunmatik düğmesine basın.

Gösterge ekranında başlangıç erteleme geri sayımı gösterilir.

Geri sayım tamamlandığında, program başlar.

10.3 Bir programın değiştirilmesi







1. Cihazı devre dışı bırakmak için açma/kapama tuşuna basın
2. Cihazı çalıştırmak için açma/kapama tuşuna basın.
3. Programı ayarlayın.

Alternatif olarak:

1. Program seçme düğmesini "Sıfırlama" konumuna ● çevirin.
2. 1 saniye bekleyin. Ekranda — — — gösterilir.
3. Programı ayarlayın.

10.4 Programın sonunda







Program bittiğinde:

- Aralıklı bir akustik sinyal çalır.
- Gösterge ekranında şu görünür:  :  
- Gösterge  açık.
- Göstergeler  Filtre ve  Hazne açılabilir.
- Burada Başlat/Durdur göstergesi açık. Kırışıklık giderme seçeneği ayarlıysa, cihaz yaklaşık 30 dakika veya daha fazla Kırışıklık Önleme aşaması ile çalışmaya devam eder (*Seçenek - Kırışıklık Önleme* bölümüne bakın).

Kırışıklık giderme aşaması kırışıklığı azaltır.

Kırışıklık giderme aşaması tamamlanmadan önce de çamaşırları çıkarabilirsiniz. Daha iyi sonuçlar elde etmeniz için çamaşırları, kırışıklık koruması aşaması bitmesine yakın çıkarmanızı tavsiye ederiz.

Kırışıklık koruması aşaması tamamlandığında:

- Göstergede şu gösterilir:  :  
- Gösterge  kapalı.
- Göstergeler  Filtre ve  Hazne açık kalır.

- Başlat/Durdur göstergesi kaybolur.

1. Cihazı devre dışı bırakmak için açma/kapama tuşuna basın.
2. Cihaz kapağını çekerek açın.
3. İçindeki çamaşırları çıkarın.



Buhar işleminin etkilerini korumak için, kırışık önleme aşaması esnasında giysiler birer birer çıkarılmalı ve hemen kuruması için bir elbise askısına asılmalıdır (kumaşa ve seçilen buhar seviyesine bağlı olarak en az 5-15 dk). Düğmelerini ilikleyin, manşet ve dikiş yerlerine özellikle dikkat ederek giysiyi şekle sokun.

4. Cihaz kapağını kapatın.

Yetersiz kurutma performansının olası nedenleri:

- Yetersiz varsayılan kurulum düzeyi ayarları. Bkz. *Varsayılan kurulum seviyesinin ayarlanması*
- Oda sıcaklığı çok düşük veya çok yüksek. En uygun oda sıcaklığı 18° -25° C arasındadır.



Bir program tamamlandığında daima filtreyi temizleyin ve su kabını boşaltın.

10.5 Bekleme fonksiyonu

Enerji tüketimini azaltmak için bu fonksiyon aşağıdaki durumlarda makineyi otomatik olarak devre dışı bırakır:

- 5 dakika içerisinde herhangi bir program başlatılmazsa.
- Programı sona erdikten 5 dakika sonra.



Program düğmesi ● "Reset" konumunda ise, kapanma süresi 30 saniyeye iner.

11. İPUÇLARI VE YARARLI BİLGİLER

11.1 Çamaşırın hazırlanması



Yıkama programı sonrasında giysiler sıklıkla katlanır ve birbirine dolanır. Katlanmış ve birbirine dolanmış giysileri kurutmak yetersizdir. Uygun hava akışını ve hatta kurutmayı sağlamak için çamaşırların silkelenmesi ve çamaşır kurutma makinesine tek tek yüklenmesi önerilir.

Kurutma işlemini doğru şekilde gerçekleştirmek için:



- Fermuarları kapatın.
- Yorgan kılıflarının düğmelerini kapatın.
- Bağcıkları veya kurdeleleri gevşek halde kurutmayın (ör., önlük bağları). Bunları, bir programa başlamadan önce bağlayın.
- Çamaşırların ceplerinde bulunan her şeyi çıkarın.
- İçinde pamuklu bir katman bulunan çamaşırları tersine çevirin. Pamuklu katman dışa bakmalıdır.
- Programı daima çamaşır tipine uygun şekilde ayarlayın.
- Açık ve koyu renkli kıyafetleri bir arada koymayın.
- Pamuklular, kazaklar ve el örgüsü giysilerinin çekmesini azaltmak için uygun bir program kullanın.
- Program bölümünde belirtilen veya ekranda gösterilen maksimum yükü aşmayın.
- Sadece kurutma makinesinde kurutmaya uygun olan çamaşırları

kurutun. Eşyaların üzerindeki kumaş etiketine bakın.

- Büyük ve küçük parçaları birlikte kurutmayın. Küçük parçalar büyük parçaların içerisine takılabilir ve ıslak kalabilir.
- Büyük giysileri ve kumaşları, çamaşır kurutma makinesine yerleştirmeden önce silkeleyin. Kurutma programından sonra kumaşın içinde nemli yer kalmasını önlemek için bunu yapmak gereklidir.

Buhar fonksiyonu ipuçları

- Buhar programlarını şunlar için kullanmayın: kurutma makinesi için uygun olmayan yün örgülü giysiler, deri, büyük metalli tekstil ürünleri, ahşap veya plastik parçalar, paslı metal kısımları olan tekstil ürünleri, muşamba veya mumlu pamuklu giysiler.
- Benzer boyut, ağırlık, malzeme ve renkteki kumaşları bir arada kurutun.
- Yeni, renkli tekstil ürünlerini açık renkli çamaşırlarla birlikte kurutmayın. Renkler solabilir (göze çarpmayan bir alanda nemliken kumaşın renk haslığını kontrol edin).
- Buhar programları ile kuru temizleme setlerini bir arada kullanmayın.
- Buhar programını kullanmadan önce yıkayarak veya bölgesel leke çıkarıcı kullanarak lekeleri çıkarın.
- En iyi kurutma sonuçlarını almak için iki kat kumaşı olan çamaşırları tersine çevirin (ör. pamuklu astarı olan anoraklarda, astar tarafı dışarı alınmalıdır).

Kumaş etiketi	Açıklama:
	Kurutma makinesinde kurutmaya uygun çamaşırlar.
	Kurutma makinesinde yüksek sıcaklıklarda kurutmaya uygun çamaşırlar.
	Kurutma makinesinde yalnızca düşük sıcaklıklarda kurutmaya uygun çamaşırlar.

Kumaş etiketi**Açıklama:**

Çamaşır kurutma makinesinde kurutmaya uygun olmayan çamaşır-
şıklar.

12. BAKIM VE TEMİZLİK

12.1 Filtreyi temizleme

**DİKKAT!**

Filtreyi temizlemek için su kullanmaktan kaçının. Tiftikleri elle toplayın ve çöp kutusuna atın (plastik lifleri su ortamına atmaktan kaçının).



En iyi kurutma performansı için filtreyi düzenli olarak temizleyin. Filtrenin tıkalı olması kurutma programın uzamasına neden olur ve bunun sonucunda enerji tüketimi artar. Filtreyi elle temizleyin. Gerekirse bir elektrikli süpürge kullanın.

1.

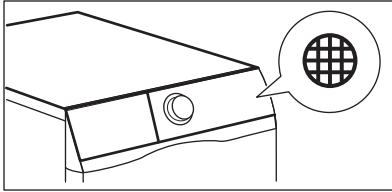

2.

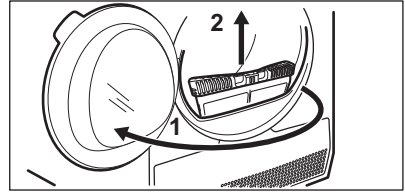

3.

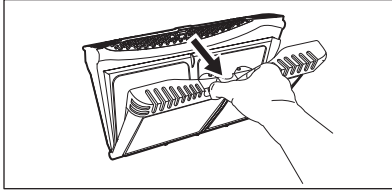

4.

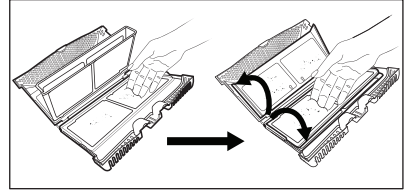

5. 1)

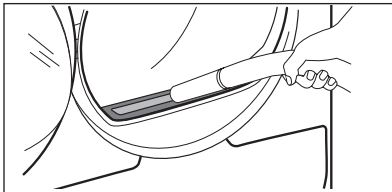

6.

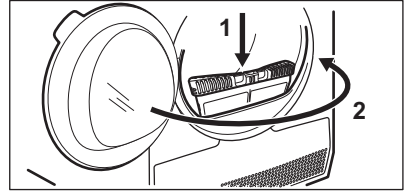

1) Gerekirse, filtre soketi ve conta üzerine birikmiş tüyleri çıkarın. Bir elektrikli süpürge kullanabilirsiniz.

12.2 Su kabını boşaltma

1.

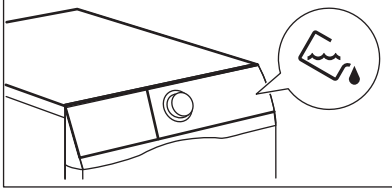

2.

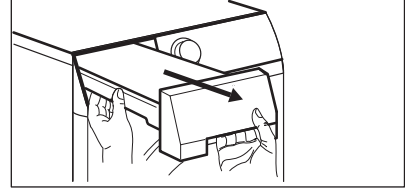

3.

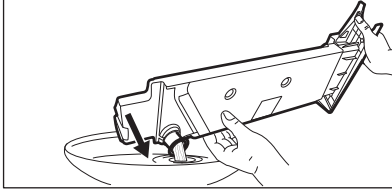

4.

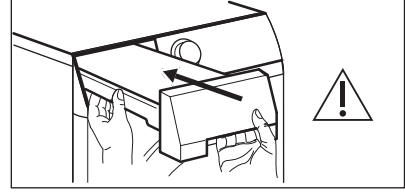

Saf suya alternatif olarak, su kabındaki suyu kullanabilirsiniz (ör. buharla ütüleme için). Suyu kullanmadan önce, bir filtre ile kir kalıntılarını giderin.

12.3 Isı Eşanjörünün Temizlenmesi

1.

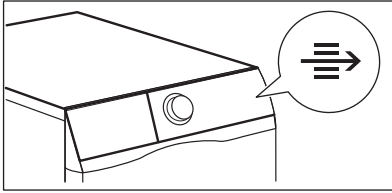

2.

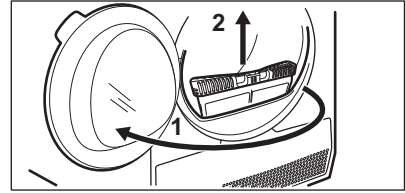

3.

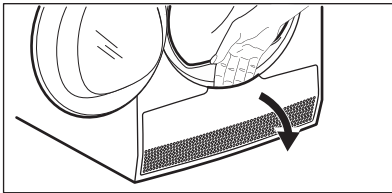

4.

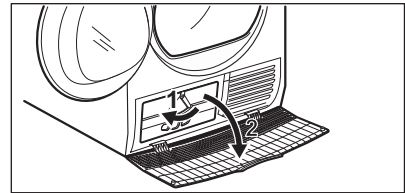

5. 1)

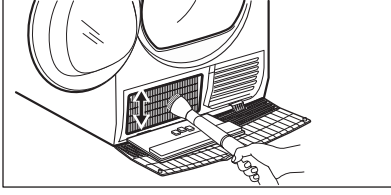

6.

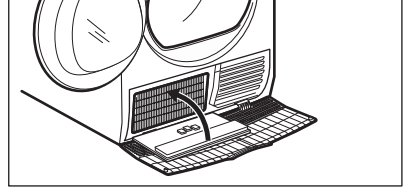

7.

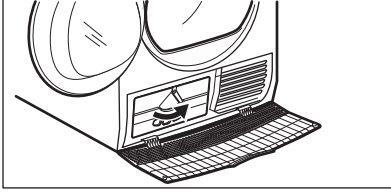

8.

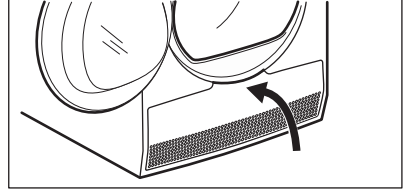

9.

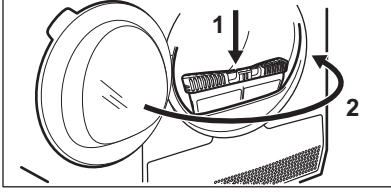

1) Gerekirse, filtre soketi ve conta üzerine birikmiş tüyleri çıkarın. Bir elektrikli süpürge kullanabilirsiniz.

**DİKKAT!**

Çıplak elle metal yüzeye dokunmayın. Yaralanma riski. Koruyucu eldiven takın. Metal yüzeyin zarar görmesini önlemek için dikkatlice temizleyin.

12.4 Buhar sistemi filtresinin temizlenmesi

**DİKKAT!**

Buhar programlarını filtresiz şekilde ya da hasarlı veya tıkalı bir filtre ile çalıştırmayın.

Gösterge ekranında  sembolü (*buhar sistemi filtresini temizleyin*) varsa, filtreyi temizlemeniz gerekir.

Buhar sistemi filtresini temizlemek için:

1. Su kabını çekin. Yatay pozisyonda tutun.

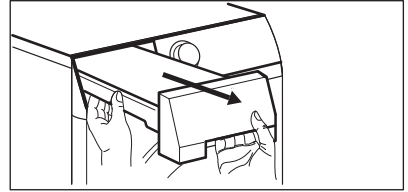

2. Filtreyi çekin.

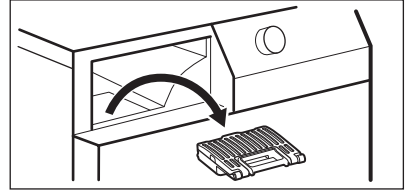

3. Filtreyi açın.

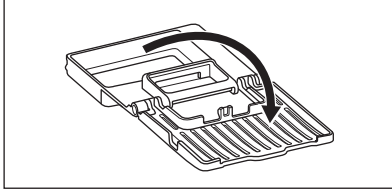

4. Filtreyi nemli elinizle temizleyin.

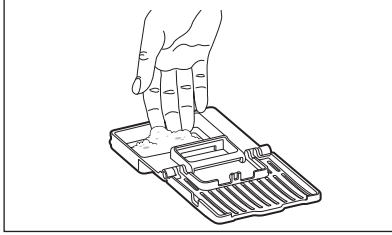

5. Filtreyi filtre soketinin içine yerleştirin.
6. Su kabını yerine koyun.

12.5 Suyun buhar sistemi kabından boşaltılması

- i** Kaptaki su kalitesi kötüleşebilir. Cihazı uzun süre kullanmayacasanız kaptaki suyu boşaltın.

Suyu boşaltmak için:

1. Kapağı açın.
2. Yoğuşturucu kapağını açın.

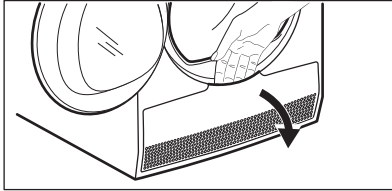

3. Yoğuşturucunun başlığını açmak için menivelayı döndürün ve başlığı indirin.

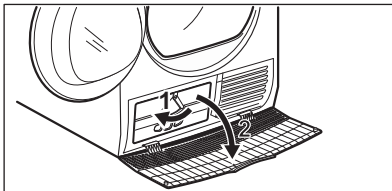

4. Bölmenin sol duvarına yerleştirilen boruyu alın. Suyu tahliye etmek için kapağı açın.

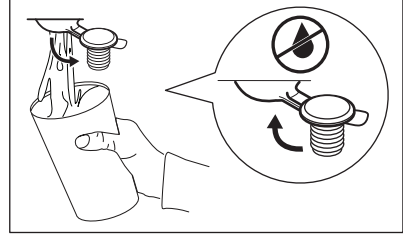
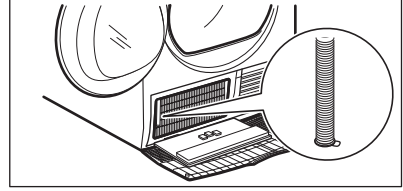

5. Kapağı kapatın.
6. Boruyu tekrar yuvasına yerleştirin.
7. Yoğuşturucu kapağını kapatın.
8. Yoğuşturucu kapağın kilitlemek için kolu çevirin.
9. Yoğuşturucu kapağını kapatın.

12.6 Tamburun temizlenmesi



UYARI!

Temizlemeden önce cihazın bağlantısını kesin.

Tamburun iç yüzeyini ve kaldırırcılarını temizlemek için standart bir nötr sabun deterjan kullanın. Temizlenmiş yüzeyleri yumuşak bir bez ile kurutun.



DİKKAT!

Tamburu temizlemek için aşındırıcı maddeler veya çelik yünü kullanmayın.

12.7 Kontrol panelinin ve yuvasının temizlenmesi

Kontrol paneli ve yuvasını temizlemek için standart bir nötr sabun deterjan kullanın.

Temizlemek için nemli bir bez kullanın. Temizlenmiş yüzeyleri yumuşak bir bez ile kurulayın.

**DİKKAT!**

Korozyona neden olabilecek temizlik maddeleri ya da mobilya temizleme maddeleri kullanmayın.

12.8 Hava akış deliklerinin temizlenmesi

Hava akış deliklerinde bulunan tüyleri temizlemek için bir elektrikli süpürge kullanın.

13. SORUN GİDERME**UYARI!**

Güvenlik bölümlerine bakın.

13.1 Hata Kodları

Cihaz çalışmaya başlamıyor veya çalışma esnasında duruyor.

Önce sorun için bir çözüm bulmaya çalışın (tabloya başvurun). Sorun devam ederse Yetkili Servis Merkezi ile iletişime geçin.

**UYARI!**

Herhangi bir kontrol yapmadan önce, cihazı devre dışı bırakın.

Önemli bir sorun olduğunda bir ikaz sesi duyulur, gösterge ekranında bir hata kodu gösterilir ve Başlat/Durdur düğmesi sürekli olarak yanıp sönebilir:

Hata kodu	Olası sebep	Çözüm
E50	Cihazın motoru aşırı yüklenmiştir. Tamburda çok fazla çamaşır veya sıkışma var.	Program tamamlanmadı. Çamaşırıları tamburdan çıkarın, programı ayarlayın ve programı yeniden başlatın.
E90 veya E91	Dahili arıza. Cihazın elektronik devreleri arasında bağlantı yoktur.	Program düzgün tamamlanmadı veya cihaz çok erken durdu. Cihazı kapatıp yeniden açın. Hata kodu tekrar görünürse Yetkili Servis Merkezi ile temasa geçin.
EH0	Şebeke elektriği düzenli değil.	Cihaz EH0 gösteriyorsa lütfen ana şebekenin stabil hale gelmesini bekleyin ve ardından başlat düğmesine basın. Cihaz herhangi bir gösterge olmadan program duraklatırsa, programı başlat düğmesine basın. Uyarı oluşursa, güç kablosu / soket bütünlüğünü veya ana şebekeyi kontrol edin.

Gösterge ekranında başka hata kodları gösterilirse cihazı kapatıp açın. Sorun devam ederse, Yetkili Servis Merkezi ile temasa geçin.

Çamaşır kurutma makinesinde farklı bir sorun olması durumunda, olası çözümler için aşağıdaki tabloyu kontrol edin.

13.2 Sorun Giderme

Sorun	Olası çözüm
Cihazı çalıştıramıyorsanız.	Elektrik fişinin prize takılı olduğundan emin olun.
	Sigorta kutusundaki sigortayı kontrol edin (ev içi tesisat).
Program başlamıyor.	Başlat/Durdur tuşuna basın.
	Cihazın kapağının kapalı olduğundan emin olun.
Buhar programı başlamıyor. Buhar suyu kabı göstergesi yanıyor.	Su kabını doldurun.
	Buhar suyu filtresini temizleyin
Buhar programından sonra giysiler yeterince yumuşak değil.	Kumaşın bileşenlerini not alın.
	Daha yüksek bir buhar seviyesini ayarlayın.
	Makineye daha az giysi veya sadece eşdeğer giysileri yerleştirin.
	Kırışık önleme aşaması başladıktan sonra en kısa sürede makineden giysileri birer birer çıkarın.
	Giysileri elbise askılarına asın, düğmelerini ilikleyin ve giysileri şekle sokun.
	Çok katmanlı giysileri makineden çıkardıktan sonra ütüleyerek yeniden şekillendirin.
Bir buhar programından sonra giysilerde ıslak yerler var.	Yanlış buhar seviyesi seçimi. Uygun buhar seviyesini ayarlayın (referans için buhar kılavuzuna bakın).
	Buhar programını başlatmadan önce filtreyi temizleyin (bk. <i>BAKIM VE TEMİZLEME</i> bölümü).
Birkaç kurutma programından sonra bile buhar suyu haznesi boş görünüyor.	Buhar suyu filtresini temizleyin.
Cihaz kapısı kapanmıyor.	Filtre kurulumunun doğru yapıldığından emin olun.
	Çamaşırların tambur ağzından taşarak kapak ile conta arasına sıkışmadığından emin olun.

Sorun	Olası çözüm
Cihaz çalışırken duruyor.	Su kabının boş olduğundan emin olun. Programı tekrar başlatmak için Başlat/ Durdur tuşuna basın.
	Çamaşır miktarı çok az olduğundan sensör tarafından algılanamıyor, birkaç parça daha nemli çamaşır ekleyin veya Süreli Kurutma programını kullanın.
Program süresi çok uzun veya istenen kurutma performansı alınamıyor. ¹⁾	Çamaşır miktarının, program süresine uygun olduğundan emin olun.
	Filtrenin temiz olduğundan emin olun.
	Çamaşır lar çok nemli. Çamaşır ları çamaşır makinesinde tekrar sıkın.
	Oda sıcaklığının +5° C'den daha yüksek ve +35° C'den daha düşük olduğundan emin olun. Optimum oda sıcaklığı 18° C ila 25° C'dir.
	Süreli Kurutma veya Ekstra Kurutma programını ayarlayın. ²⁾
Ekranda — — — görünüyor.	Yeni bir program ayarlamak istiyorsanız, cihazı kapatıp açın.
	Seçeneklerin programa uygun olduğundan emin olun.

¹⁾ Program, maksimum 5 saat sonra otomatik olarak sona erer.

²⁾ Büyük parçaları (ör. yatak çarşaf ları) kuruturken bazı alanlar nemli kalabilir.

Kurutma performansı tatmin edici değilse

- Ayarlanan program yanlış tir.
- Filtre tıkanmıştır.
- Isı Eşanjörü tıkanmıştır.
- Cihazda çok fazla çamaşır vardır.
- Tambur kirlidir.
- İletkenlik sensörü yanlış ayarlanmıştır (Daha iyi ayarlama için bkz. "Ayarlar -

Çamaşır ların kalan nem miktarının ayarlanması").

- Hava akışı yuvaları tıkanmıştır.
- Oda sıcaklığı çok düşük veya çok yüksek (optimum oda sıcaklığı 18° C - 25° C)

14. TEKNİK VERİLER

Yükseklik x Genişlik x Derinlik	850 x 596 x 638 mm (maksimum 662 mm)
Cihazın kapısı açık konumda maksimum derinliği	1107 mm

Cihazın kapısı açık konumda maksimum genişliği	958 mm
Ayarlanabilir yükseklik	850 mm (+ 15 mm - ayak ayarı)
Tambur hacmi	118 l
Maksimum yük	9 kg
Voltaj	230 V
Frekans	50 Hz
Ses gücü seviyesi	63 dB
Toplam güç	1600 W
Enerji verimliliği sınıfı	A+++
Tam yükte standart pamuklu programında enerji tüketimi. 1)	1,68 kWsa
Kısmi yükte standart pamuklu programında enerji tüketimi. 2)	0,86 kWsa
Yıllık enerji tüketimi ³⁾	194,1 kWsa
Açık halde güç tüketimi 4)	0,05 W
Kapalı halde güç tüketimi 4)	0,05 W
Kullanım tipi	Ev
İzin verilen ortam sıcaklığı	+ 5 °C ila + 35 °C
Düşük voltajlı ekipmanın neme karşı korunması olmadığı durumlar dışında, koruyucu kapak tarafından sağlanan katı parçacıkların ve nemin girmesine karşı koruma seviyesi	IPX4
Gaz tanımı	R290
Ağırlık	0,149 kg

1) EN 61121'e göre. 1000 dev/dk'de santrifüjlenen 9 kg pamuk.

2) EN 61121'e göre. 1000 dev/dk'de santrifüjlenen 4,5 kg pamuk.

3) kWsa cinsinden yıllık enerji tüketimi, standart pamuklu programında tam veya kısmi dolu olarak ve düşük enerji modlarında yaklaşık 160 kurutma üzerinden hesaplanır. Kurutma başına enerji tüketimi cihazın kullanım şekline bağlıdır. (YÖNETMELİK (AB) No 392/2012).

4) EN 61121'e göre.

Yukarıdaki tabloda yer alan bilgiler 2009/125/EC direktifinin uygulanmasına ilişkin AB Komisyonu düzenlemesi 392/2012'ye uygundur.

14.1 Tüketim verileri



Belirtilen değerler ilgili standartlara göre laboratuvar koşullarında elde edilmiştir. Farklı parametreler verileri değiştirebilir, örneğin: çamaşır miktarı, çamaşır türü ve ortam koşulları. Doldurulan çamaşırın nem içeriği, şebeke suyu tipi, besleme voltajı ve bir programın varsayılan ayarının değiştirilmesi de enerji kullanımını ve kurutma programının süresini etkileyebilir.

Program	Devir hızı / kalan nem	Kurutma süresi ¹⁾	Enerji tüketimi ²⁾
Pamuklu Eco 9 kg			
Dolap Kuruluşu	1400 dev/dk / 50%	163 dk.	1,46 kWsa
	1000 dev/dk / 60%	199 dk.	1,68 kWsa
Pamuklu 9 kg			
Kolay Ütü	1400 dev/dk / 50%	113 dk.	0,96 kWsa
	1000 dev/dk / 60%	136 dk.	1,19 kWsa
Pamuklu Eco 4,5 kg			
Dolap Kuruluşu	1400 dev/dk / 50%	87 dk.	0,72 kWsa
	1000 dev/dk / 60%	110 dk.	0,86 kWsa
Sentetik 4 kg			
Dolap Kuruluşu	1200 dev/dk / 40%	68 dk.	0,53 kWsa
	800 dev/dk / 50%	76 dk.	0,62 kWsa

1) Normalden daha az çamaşır konduğunda kurutma süresi otomatik olarak kısaltılır ve enerji tüketimi düşer.

2) Yanlış ortam sıcaklığı ve/veya düşük/kısa süreli sıkma devri ile sıkılmış çamaşırılar, işlem süresini uzatabilir ve enerji tüketimini de artırabilir.

15. AB YÖNETMELİĞİ 1369/2017'E GÖRE ÜRÜN BİLGİ SAYFASI

Ürün Bilgi Sayfası	
Ticari Marka	Electrolux
Model	EW9HS289ST PNC916099483
Nominal kapasite (kg olarak)	9
Hava menfezli veya yoğun kurutma makinesi	Yoğuşturucu
Enerji verimlilik sınıfı	A+++

Yıllık enerji tüketimi, kWsaat olarak, standart pamuklu programında tam veya kısmi dolu olarak ve düşük enerji modlarında yaklaşık 160 kurutma üzerinden hesaplanır. Döngü başına enerji tüketimi, cihazın kullanım şekline bağlıdır.	194,1
Otomatik kurutma makinesi veya otomatik olmayan kurutma makinesi	Otomatik
Tam yükte standart pamuklu programında enerji tüketimi (kWsaat olarak)	1,68
Kısmi yükte standart pamuklu programında enerji tüketimi (kWsaat olarak)	0,86
Kapalı modda güç tüketimi (W olarak)	0,05
Açık bırakma modunda güç tüketimi (W olarak)	0,05
Açık bırakma modunda süre (dakika olarak)	10
Tam ve kısmi yükte kullanılan "standart pamuklu programı" etiket ve fiş üzerinde belirtilen standart kurutma programıdır. Bu program, normal nemli olan pamuklu çamaşırları kurutmak için uygundur ve pamuklulara ilişkin enerji tüketimi açısından en verimli olanıdır.	
"Tam ve kısmi yükte standart pamuklu programı" ağırlık program süresi (dakika olarak)	148
"Tam yükte standart pamuklu programında" program süresi (dakika olarak)	199
"Kısmi yükte standart pamuklu programında" program süresi (dakika olarak)	110
Yoğuşma verimlilik sınıfı G (en az verimli) ile A (en verimli) arası bir ölçekte	A
Tam yükte standart pamuklu programının ortalama yoğuşma verimliliği (%)	91
Kısmi yükte standart pamuklu programının ortalama yoğuşma verimliliği (%)	91
"Tam ve kısmi yükte standart pamuklu programı" için ortalama yoğuşma verimliliği	91
Ses gücü seviyesi (dB olarak)	63
Ankastre cihaz E/H	Hayır

Yukarıdaki tabloda yer alan bilgiler 2009/125/EC direktifinin uygulanmasına ilişkin AB Komisyonu düzenlemesi 392/2012'ye uygundur.

16. TÜKETİCİNİN SEÇİMLİK HAKLARI

1. Malın ayıplı olduğunun anlaşılması durumunda tüketici;
 - a. Satılanı geri vermeye hazır olduğunu bildiren sözleşmeden dönme,

- b. Satılanı alıkoyup ayıp oranında satış bedelinden indirim isteme,
 - c. Aşırı bir masraf gerektirmediği takdirde, bütün masrafları satıcıya ait olmak üzere satılanın ücretsiz onarılmasını isteme,
 - d. İmkân varsa, satılanın ayıpsız bir misli ile değiştirilmesini isteme, seçimlik haklarından birini kullanabilir. Satıcı, tüketicinin tercih ettiği bu talebi yerine getirmekle yükümlüdür.
2. Ücretsiz onarım veya malın ayıpsız misli ile değiştirilmesi hakları üretici veya ithalatçıya karşı da kullanılabilir. Bu fıkradaki hakların yerine getirilmesi konusunda satıcı, üretici ve ithalatçı müteselsilen sorumludur. Üretici veya ithalatçı, malın kendisi tarafından piyasaya sürülmesinden sonra ayıbın doğduğunu ispat ettiği takdirde sorumlu tutulmaz.
 3. Ücretsiz onarım veya malın ayıpsız misli ile değiştirilmesinin satıcı için orantısız güçlükleri beraberinde getirecek olması hâlinde tüketici, sözleşmeden dönme veya ayıp oranında bedelden indirim haklarından birini kullanabilir. Orantısızlığın tayininde malın ayıpsız değeri, ayıbın önemi ve diğer seçimlik haklara başvurma tüketicinin açısından sorun teşkil edip etmeyeceği gibi hususlar dikkate alınır.
 4. Ücretsiz onarım veya malın ayıpsız misli ile değiştirilmesi haklarından birinin seçilmesi durumunda bu talebin satıcıya, üreticiye veya ithalatçıya yöneltilmesinden itibaren azami otuz iş günü, konut ve tatil amaçlı taşınmazlarda ise altmış iş günü içinde yerine getirilmesi zorunludur. Ancak, bu Kanunun 58 inci maddesi uyarınca çıkarılan yönetmelik eki listede yer alan mallara ilişkin, tüketicinin ücretsiz onarım talebi, yönetmelikte belirlenen azami tamir süresi içinde yerine getirilir. Aksi hâlde tüketici diğer seçimlik haklarını kullanmakta serbesttir.
 5. Tüketicinin sözleşmeden dönme veya ayıp oranında bedelden indirim

hakkını seçtiği durumlarda, ödemiş olduğu bedelin tümü veya bedelden yapılan indirim tutarı derhâl tüketiciye iade edilir.

6. Seçimlik hakların kullanılması nedeniyle ortaya çıkan tüm masraflar, tüketicinin seçtiği hakkı yerine getiren tarafça karşılanır. Tüketici bu seçimlik haklarından biri ile birlikte 11/1/2011 tarihli ve 6098 sayılı Türk Borçlar Kanunu hükümleri uyarınca tazminat da talep edebilir.

Tüketici, garantiden doğan haklarının kullanılması ile ilgili olarak çıkabilecek uyuşmazlıklarda yerleşim yerinin bulunduğu veya tüketici işleminin yapıldığı yerdeki Tüketici Hakem Heyetine veya Tüketici Mahkemesine başvurabilir.

Üretici / İhracatçı :

ELECTROLUX APPLIANCES AB
BUSINESS SECTOR EMA-EMEA (SEE)
ST GÖRANSGATAN 143
SE-105 45 STOCKHOLM
SWEDEN

TEL: +46 (8) 738 60 00

FAX: +46 (8) 738 63 35

www.electrolux.com

İthalatçı: Electrolux Dayanıklı Tüketim Mamulleri San. ve Tic. AŞ.

TR-34435 Taksim-Beyoğlu-İstanbul

Müşteri Hizmetleri: 0 850 250 35 89

musteri_hizmetleri@electrolux.com

WEB: www.electrolux.com.tr

Kullanım Ömrü Bilgisi :

Kullanım ömrü küçük ev aletlerinde 7 yıl, diğer beyaz eşya ürünlerinde ise 10 yıldır. Kullanım ömrü, üretici ve/veya ithalatçı firmanın cihazınızla ilgili yedek parça temini ve bakım süresini ifade eder.

AEEE Yönetmeliğine Uygundur.

17. ÇEVREYLE İLGİLİ BİLGİLER

Şu sembole sahip malzemeler geri dönüştürülebilir . Ambalajı geri dönüşüm için uygun konteynerlere koyun. Elektrikli ve elektronik cihaz atıklarının geri dönüşümüne ve çevre ve insan sağlığının korunmasına yardımcı

olun. Ev atığı sembolü  bulunan cihazları atmayın. Ürünü yerel geri dönüşüm tesislerinize gönderin ya da belediye ile irtibata geçin.

www.electrolux.com/shop



136993021-A-242023

