

EW9H189ST

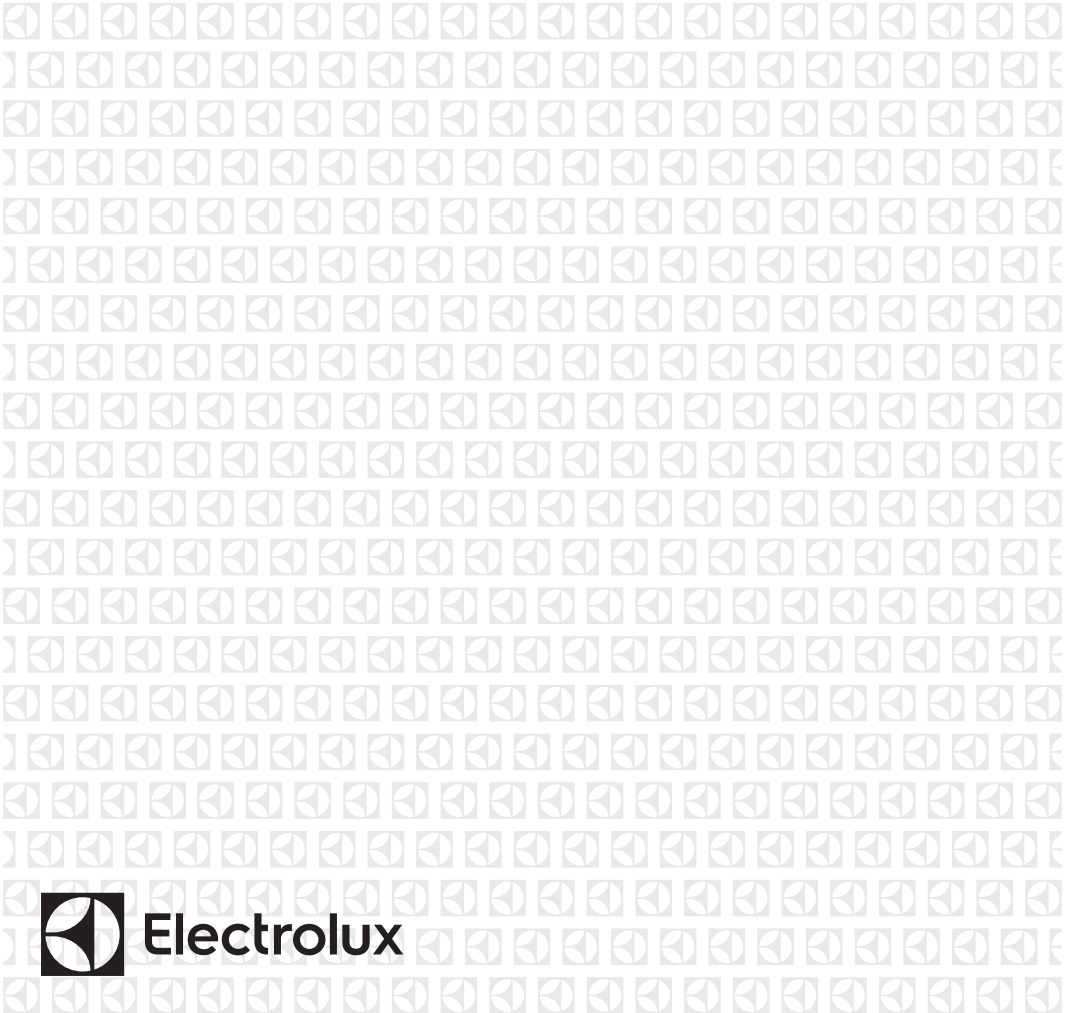

TR Çamaşır Kurutucu

Kullanma Kılavuzu



# İÇİNDEKİLER

1. GÜVENLİK BİLGİLERİ.....	3
2. GÜVENLİK TALİMATLARI.....	7
3. ÜRÜN AÇIKLAMASI.....	9
4. KUMANDA PANELİ.....	9
5.  Wi-Fi - BAĞLANTI KURULUMU.....	11
6. PROGRAMLAR.....	13
7. OPSİYONLAR.....	16
8. AYARLAR.....	17
9. İLK KULLANIMDAN ÖNCE.....	19
10. GÜNLÜK KULLANIM.....	20
11. İPUÇLARI VE YARARLI BİLGİLER.....	22
12. BAKIM VE TEMİZLİK.....	23
13. SORUN GİDERME.....	26
14. TEKNİK VERİLER.....	28
15. AB YÖNETMELİĞİ 1369/2017'E GÖRE ÜRÜN BİLGİ SAYFASI.....	30
16. TÜKETİCİNİN SEÇİMLİK HAKLARI.....	31
17. ÇEVREYLE İLGİLİ BİLGİLER.....	32

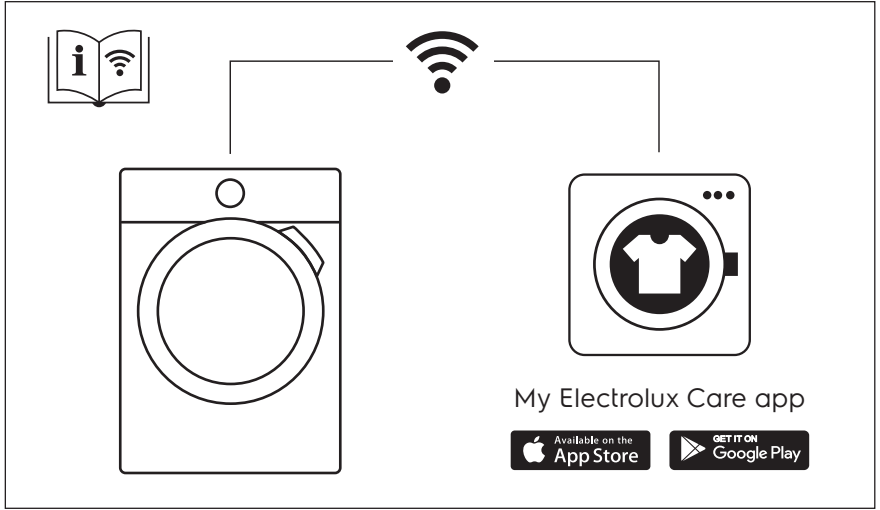

## AKLIMIZ SİZDE

Bir Electrolux cihazı satın aldığınız için teşekkür ederiz. Beraberinde onlarca yıllık mesleki deneyim ve yenilik getiren bir ürün seçtiniz. Sizi düşünerek tasarlanan yaratıcı ve şık ürününüz hizmetinizdedir. Bu nedenle, her seferinde çok iyi sonuçlar elde edeceğinizi bilerek onu her kullandığınızda güvende olabilirsiniz. Electrolux'e hoş geldiniz.

### Aşağıdakiler için web sitemizi ziyaret edin:



Kullanım önerileri, broşürler, sorun giderme bilgileri, servis ve onarım bilgileri:  
[www.electrolux.com/support](http://www.electrolux.com/support)



Daha iyi servis almak için ürününüzün kaydını yapın:  
[www.registerelectrolux.com](http://www.registerelectrolux.com)



Cihazınız için Aksesuarlar, Sarf Malzemeleri ve Orijinal yedek parçalar satın alın:  
[www.electrolux.com/shop](http://www.electrolux.com/shop)

## MÜŞTERİ HİZMETLERİ

Daima orijinal yedek parçalar kullanın.

Yetkili Servis Merkezimizle görüşmeniz sırasında aşağıdaki verileri elinizin altında bulundurun: Model, PNC, Seri Numarası.

Bu bilgiler, bilgi etiketinde bulunabilir.

 Uyarı / Dikkat-Güvenlik bilgileri

 Genel bilgiler ve ipuçları

 Çevre ile ilgili bilgiler

Önceden haber verilmeksizin değişiklik yapma hakkı saklıdır.

## 1. GÜVENLİK BİLGİLERİ



Cihazın montajı ve kullanımından önce, verilen talimatları dikkatlice okuyun.

Üretici, yanlış kurulum veya kullanımdan kaynaklanan yaralanma ya da hasarlardan sorumlu değildir.

Talimatları, ileride kullanabilmeniz için her zaman güvenli ve kolay ulaşılabilir bir yerde tutun.



Uyarı: Yanma riski / Yanıcı maddeler.

Cihaz, yüksek çevresel uyumluluk seviyesine sahip bir gaz olan propan (R290) yanıcı gazını içerir. Yangın ve ateş kaynaklarını cihazdan uzak tutun. Propan içeren soğutucu devresine zarar vermemeye dikkat edin.

## 1.1 Çocukların ve tehlikeye açık kişilerin güvenliği



### UYARI!

Boğulma, yaralanma veya kalıcı sakatlık riski.

- Bu cihaz, gözetim altında bulunmaları veya cihazın güvenli şekilde kullanımı ve oluşabilecek tehlikeler hakkında bilgi verilmesi kaydıyla 8 yaş ve üzeri çocuklar ile fiziksel, duyuşsal veya zihinsel kapasitesi düşük ya da bilgi ve deneyimi olmayan kişiler tarafından kullanılabilir.
- 3 ile 8 yaş arasındaki çocuklar ve ileri düzey zihinsel ile fiziksel engellere sahip kişiler sürekli olarak gözlemlenmedikçe bu ürünü tek başına kullanmamalıdır.
- 3 yaşından küçük çocuklar, sürekli olarak gözlemlenmedikçe cihazdan uzak tutulmalıdır.
- Çocukların cihazla oynamasına izin vermeyin.
- Tüm ambalajları çocuklardan uzak tutun ve uygun şekilde bertaraf edin.
- Deterjanları çocuklardan uzak tutun.
- Kapı açıkken, çocukları ve evcil hayvanları makineden uzak tutun.
- Ocağın çocuk emniyet sistemi varsa etkinleştirilmelidir.
- Temizlik ve kullanıcı tarafından gerçekleştirilen bakım işlemleri, gözetim altında olmadıkları sürece çocuklar tarafından gerçekleştirilmemelidir.

## 1.2 Genel Güvenlik

- Bu cihaz sadece ev tipi, makinede kurutulabilir çamaşırın kurutulması amacıyla tasarlanmıştır.
- Çamaşır makinesine endüstriyel kimyasallar bulaşmış ise kurutma fonksiyonunu kullanmayın.
- Bu cihaz tek bir evde kapalı bir ortamda ev içi kullanım için tasarlanmıştır.
- Bu cihaz; ofislerde, otel misafir odalarında, odakahvaltılı misafir odalarında, çiftlik konukevlerinde ve bu tür kullanımın (ortalama) ev içi kullanım seviyelerini

aşmadığı diğer benzer konaklama yerlerinde kullanılabilir.

- Cihazın teknik özelliklerini kesinlikle değiştirmeyin.
- Kurutma makinesi çamaşır makinesinin üstüne yerleştiriliyorsa, istifleme kiti kullanın. Yetkili satıcınızdan satın alabileceğiniz istifleme kiti yalnızca aparatla birlikte verilen talimatlarda belirtilen cihazlarda kullanılabilir. Montajdan önce bu bölümü dikkatlice okumanızı rica ederiz (Montaj broşürüne bakın).
- Cihaz, bağımsız olarak ya da uygun boşluk bırakılarak mutfak tezgahının altına monte edilebilir (Montaj broşürüne bakın).
- Cihazı kilitlenebilir bir kapının, sürgülü kapının ya da karşısında cihaz kapağının tam olarak açılmasına engel olabilecek bir menteşeye sahip kapının arkasına monte etmeyin.
- Tabandaki havalandırma menfezleri bir halı, paspas veya herhangi bir zemin örtüsü ile kapatılmamalıdır.
- UYARI: Cihaz, zamanlayıcı gibi harici bir bağlantı cihazından güç almamalıdır veya yardımcı bir cihaz tarafından düzenli olarak kapatılıp açılan bir devreye bağlanmamalıdır.
- Fişi prize sadece montaj işlemi tamamlandıktan sonra takın. Kurulumdan sonra elektrik prizinin erişilebilir olduğundan emin olun.
- Cihazdan çıkan istenmeyen gazların odada bulunan diğer yakıtları ateşleme veya açık alevle etkileşime girme riski söz konusu olabileceğinden, montajın yapıldığı odanın yeterince havalandırıldığından emin olun.
- UYARI: Cihazı hava değişimi olmayan bir ortama kurmayın.  
Cihaz, yüksek çevresel uyumluluk seviyesine sahip bir gaz olan propan (R290) yanıcı gazını içerir. Yangın ve ateş kaynaklarını cihazdan uzak tutun. Propan içeren soğutucu devresine zarar vermemeye dikkat edin.

- UYARI: Cihaz muhafazasında veya yerleşik yapıda havalandırma açıklığını engellerden uzak tutun.
- UYARI: Soğutucu devreye zarar vermeyin.
- Elektrik kablosunun zarar görmesi durumunda elektrik nedeniyle bir tehlike oluşmasına engel olmak için bu kablo; üretici, Yetkili Servis veya benzer nitelikteki kalifiye bir kişi tarafından değiştirilmelidir.
- 9 kg maksimum yük hacmini aşmayın ("Program tablosu" bölümüne bakın).
- Cihazın etrafında biriken tiftiği veya ambalaj artıklarını silerek temizleyin.
- Cihazı, filtresi takılı değilken çalıştırmayın. Lif filtresini her kullanımdan önce veya sonra temizleyin.
- Yıkanmamış çamaşırları kurutucuda kurutmayın.
- Pişirme yağı, aseton, alkol, benzin, gazyağı, leke çıkarıcılar, neftyağı, parafin veya parafin çıkarıcılar gibi maddelerle kirlenmiş olan çamaşırlar, kurutma makinesinde kurutulmadan önce ekstra deterjan eklenerek sıcak suda yıkanmalıdır.
- Köpük kauçuk/lastik (sünger), duş boneleri, su geçirmez tekstil ürünleri, kauçuk/lastik içeren nesnelere ve giysiler ya da sünger içeren yastık gibi eşyalar kurutucuda kurutulmamalıdır.
- Çamaşır yumuşatıcılar veya benzeri ürünler yalnızca üreticinin talimatlarında belirtildiği gibi kullanılmalıdır.
- Çakmak veya kibrit gibi tutuşabilecek tüm nesnelere, eşyalardan çıkarın.
- UYARI: Kurutma makinenizi asla kurutma programı bitmeden önce durdurmayın, eğer bunu yapmak zorundaysanız tüm çamaşırları hızlıca çıkarıp, ısının yayılması için bir yere serin.
- Herhangi bir bakım işleminden önce, cihazı devre dışı bırakın ve elektrik fişinin bağlantısını kesin.

## 2. GÜVENLİK TALİMATLARI

### 2.1 Montaj



Uyarı: Yanma riski / Yanıcı maddeler.

- Tüm ambalajları çıkarın.
- Hasarlı bir cihazı monte etmeyin ya da kullanmayın.
- Cihazla birlikte verilen montaj talimatlarını takip edin.
- Cihazı hava değişimi olmayan bir ortama kurmayın
- Cihaz, yüksek çevresel uyumluluk seviyesine sahip bir gaz olan propan (R290) yanıcı gazını içerir. Yangın ve ateş kaynaklarını cihazdan uzak tutun. Propan içeren soğutucu devresine zarar vermeye dikkat edin.
- Cihazı hareket ettirdiğinizde dikkatli olun, cihaz ağırdır. Her zaman koruyucu eldiven ve koruyuculu ayakkabı kullanın.
- Cihazı, sıcaklığın 5° C'den daha az ya da 35° C'den daha yüksek olabileceği yerlere monte etmeyin ya da buralarda kullanmayın.
- Cihazın kurulacağı zemin düz, dengeli, ısıya dayanıklı ve temiz olmalıdır.
- Cihaz çevresinde ve zeminde hava sirkülasyonu olduğundan emin olun.
- Cihazı taşıırken hep dikey halde tutun.
- Cihazın arka yüzeyi duvara dönük olmalıdır.
- Cihaz sabit bir konumda olduğunda, bir su terazisi kullanarak tam olarak düz olup olmadığını kontrol edin. Düzgün değilse, düz hale gelene dek ayakları ayarlayın.

### 2.2 Elektrik bağlantısı



**UYARI!**  
Yangın ve elektrik çarpması riski.

- Fişi prize sadece montaj tamamlandıktan sonra takın. Kurulmadan sonra elektrik fişine erişilebildiğinden emin olun.

- **UYARI:** Bu cihaz bina içindeki topraklama bağlantısına kurulacak / bağlanacak şekilde tasarlanmıştır.
- Anma değeri plakasındaki parametrelerinin ana güç kaynağının elektrik gücüne uygun olduğundan emin olun.
- Daima düzgün takılmış, elektrik çarpmasına karşı korumalı bir priz kullanınız.
- Priz çoğaltıcılarını ve uzatma kablolarını kullanmayın.
- Cihazın fişini prizden çıkarmak için elektrik kablosunu çekmeyin. Her zaman fişten tutarak çekin.
- Elektrik kablosuna ya da fişine ıslak elle dokunmayın.

### 2.3 Kullanım



**UYARI!**

Yaralanma, elektrik çarpması, yangın, yanma veya cihazın zarar görme riski söz konusudur.



Uyarı: Yanma riski / Yanıcı maddeler. Cihaz, yüksek çevresel uyumluluk seviyesine sahip bir gaz olan propan (R290) yanıcı gazını içerir. Yangın ve ateş kaynaklarını cihazdan uzak tutun. Propan içeren soğutucu devresine zarar vermeye dikkat edin.

- Bu cihaz, yalnızca evde kullanıma (iç mekanda) yöneliktir.
- Tampon ya da dolgu malzemesi içeren hasarlı çamaşırları (yırtılmış, yıpranmış) kurutmayın.
- Çamaşırlar bir leke çıkarıcı ile yıkandıysa, kurutma işlemine başlamadan önce ek bir durulama işlemi uygulayın.
- Sadece cihazda kurutmaya uygun tipte çamaşırları kurutun. Bilgi etiketinde yazan temizlik talimatlarını takip edin.
- Yoğuşma suyu / saf su ile yiyecek veya içecek hazırlamayın. İnsanlar ve evcil hayvanlar için sağlık sorunlarına neden olabilir.
- Cihazın kapağı açıkken üzerine oturmayınız veya basmayın.

- Su damlayacak kadar ıslak giysileri cihaz içinde kurutmayın.

## 2.4 Dahili ışık



**UYARI!**  
Yaralanma riski.

- Gözle görülebilir LED radyasyonu vardır, doğrudan ışığa bakmayın.
- Dahili lambayı değiştirmek için Yetkili Servis Merkezini arayın.

## 2.5 Bakım ve temizlik



**UYARI!**  
Yaralanma veya cihazın zarar görme riski söz konusudur.



Uyarı: Yanma riski / Yanıcı maddeler. Cihaz, yüksek çevresel uyumluluk seviyesine sahip bir gaz olan propan (R290) yanıcı gazını içerir. Yangın ve ateş kaynaklarını cihazdan uzak tutun. Propan içeren soğutucu devresine zarar vermemeye dikkat edin.

- Cihazı temizlemek için su spreyi ve buhar kullanmayın.
- Cihazı nemli yumuşak bir bezle temizleyin. Sadece nötr deterjanlar kullanın. Aşındırıcı ürünler, aşındırıcı ovma bezleri, çözücüler veya metal cisimler kullanmayın.
- Soğutma sistemine zarar vermemek için cihazı temizlerken dikkat edin.

## 2.6 Kompresör



**UYARI!**  
Cihazın zarar görme riski söz konusudur.

- Kompresör ve kompresörün kurutma makinesi içindeki sistemi flor kloro

hidrokarbon içermeyen özel bir madde ile doludur. Bu sistem sağlam durmalıdır. Sistemin zarar görmesi sızıntıya neden olabilir.

## 2.7 Servis

- Cihazı onarmak için yetkili bir Servis Merkezine başvurun.
- Yalnızca orijinal yedek parçaları kullanın.
- Bu ürünün içindeki lamba(lar) ve ayrı satılan yedek parça lambalar ile ilgili olarak: Bu lambaların sıcaklık, titreşim, nem gibi ev aletlerindeki aşırı fiziksel koşullara dayanması ya da cihazın çalışma durumu hakkında bilgi vermesi amaçlanmıştır. Diğer uygulamalarda kullanılmak üzere tasarlanmamışlardır ve ev odası aydınlatması için uygun değildir.

## 2.8 Elden Çıkarma



**UYARI!**  
Yaralanma ve boğulma riski.



Uyarı: Yanma riski / Malzemelerin ve cihazın hasar görme riski.

- Cihazın fişini ana elektrik ve su kaynaklarından çekin.
- Cihazı yakın ana elektrik kablosunun bağlantısını kesin ve atın.
- Cihaz, yanıcı gaz (R290) içerir. Cihazın doğru şekilde nasıl elden çıkarılacağı ile ilgili bilgi almak için resmi yetkililere başvurun.
- Çocukların veya evcil hayvanların tambura sıkışmasını önlemek için kapı mandalını kaldırın.
- Cihazı Atık Elektrikli ve Elektronik Cihaz (WEEE)'in bertaraf edilmesiyle ilgili yerel düzenlemelere göre bertaraf edin.

### 3. ÜRÜN AÇIKLAMASI

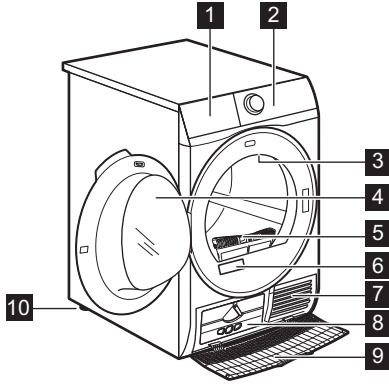

- 1 Su kabı
- 2 Kontrol paneli
- 3 Dahili ışık
- 4 Cihaz kapağı
- 5 Filtre
- 6 Bilgi etiketi
- 7 Hava akışı yuvaları
- 8 Kondensör (Isı Eşanjörü) iç kapağı
- 9 Kondensör (Isı Eşanjörü) tampon kapağı
- 10 Ayarlanabilir ayaklar



Çamaşır yerleştirme veya kurulum kolaylığı için kapının açılma yönü değiştirilebilir (ayrıca sunulan broşüre bakın).

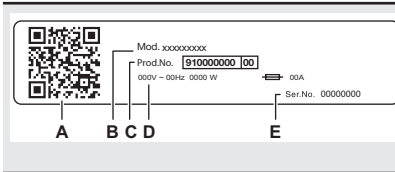

**Bilgi etiketi şunları bildirir:**

- A. kare kod
- B. model adı
- C. ürün numarası
- D. elektrik sınıflandırmaları
- E. seri numarası

### 4. KUMANDA PANELİ

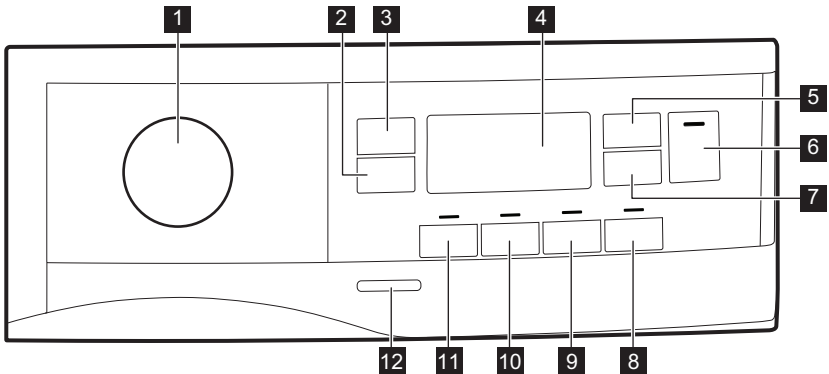

1 Program düğmesi ve ● SIFIRLAMA düğmesi

2 Kırıksıklık Önleme dokunmatik tuş  
3 Kurutma Seviyesi dokunmatik tuş

- 4 Gösterge Ekranı
- 5 Süreli kurutma dokunmatik tuş
- 6 Başlat/Durdur dokunmatik tuş
- 7 Başlangıç Erteleme dokunmatik tuş
- 8 Havalandırma dokunmatik tuş
- 9 Sesli Uyarı dokunmatik tuş
- 10 Ekstra Hassas dokunmatik tuş
- 11 Ekstra Sessiz dokunmatik tuş
- 12 Açma/Kapama düğmesi



Seçeneğe ait sembolün ya da adın görüldüğü alandaki dokunmatik tuşlara parmaklarınızla dokunun. Kontrol paneli kullanımı sırasında eldiven kullanmayın. Kontrol panelinin daima temiz ve kuru olduğundan emin olun.

## 4.1 Gösterge Ekranı

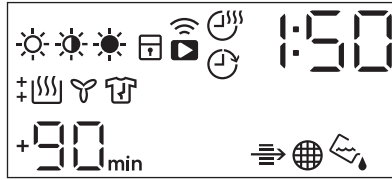

Ekrandaki sembol	Sembol açıklaması
	çamaşır kuruluğu seçeneği: ütü kuruluğu, dolap kuruluğu, ekstra kuru
	süreli kurutma seçeneği açık
	gecikmeli başlatma seçeneği açık
	gösterge: <i>Wi-Fi bağlantısı</i>
	uzaktan başlatma seçeneği açık
	gösterge: <i>Isı Değiştiriciyi kontrol edin</i>
	gösterge: <i>filtreyi temizleyin</i>
	gösterge: <i>su kabını boşaltın</i>
	çocuk kilidi açık
	yanlış seçim
	gösterge: <i>kurutma aşaması</i>
	gösterge: <i>soğutma aşaması</i>
	gösterge: <i>kırışik önleme aşaması</i>
	program süresi

Ekrandaki sembol	Sembol açıklaması
+30 <sub>min.</sub> , +60 <sub>min.</sub> , +90 <sub>min.</sub> , +2h	varsayılan kırıksık önleme aşamasının uzatılması: +30dk, +60dk, +90dk, +2saat)
: 10 - 2 : 00	kurutma zamanı seçimi (10 dk.-2 saat)
1h - 20h	gecikmeli başlatma seçimi (1 saat-20 saat)

## 5. 📶 Wi-Fi - BAĞLANTI KURULUMU

Bu bölümde akıllı cihazınızın Wi-Fi ağına ve bir mobil cihaza nasıl bağlanacağı anlatılır.

Bu fonksiyon, bildirimler almanızı ve mobil cihazınız üzerinden kurutma makinenizi izlemenizi ve kontrol etmenizi sağlar.

Fabrika ayarı olarak Wi-Fi özelliği kapalıdır.

Geniş yelpazedeki özellik ve hizmetlerden yararlanmak üzere cihazınızı bağlantıda tutmak için aşağıdaki adımları uygulayın:

- İnternet bağlantısı için evdeki kablosuz ağ etkin olmalıdır.
- Mobil cihazınız kablosuz ağa bağlı olmalıdır.

<b>Frekans</b>	Avrupa pazarına uygun aralık: 2,412 - 2,472 GHz
<b>Protokol</b>	IEEE 802.11b/g/n
<b>Maksimum güç</b>	< 20dBm

### 5.1 Bilgi etiketindeki QR kodu

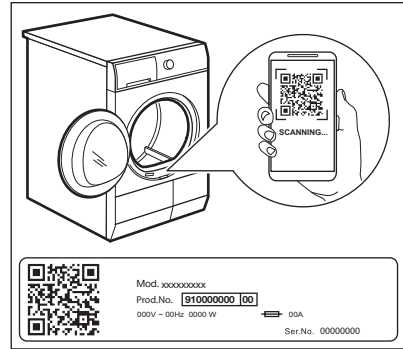

#### QR kodu iki şekilde kullanılabilir:

- My Electrolux Care uygulamasını akıllı cihazınızdaki Uygulama mağazasından indirmek için dahili kamera uygulamasıyla QR kodunu tarayın ve gerekli adımları izleyin.
- İşlemi kolaylaştırmak için akıllı cihazınızı, cihazla eşleştirme. My Electrolux Care uygulamasındaki dahili QR kodu tarayıcı ile QR kodu tarayın.

### 5.2 Kurulum My Electrolux Care

Kurutma makinesi ile uygulama arasında bağlantı kurarken akıllı cihazınızla makinenin yakınında durun.

Akıllı cihazınızın kablosuz ağa bağlı olduğundan emin olun.

1. Akıllı cihazınızla App Store'a gidin veya QR kodunu tarayın ( "*Bilgi etiketindeki QR kodu*" bölümüne bakın).
2. Uygulamayı indirin ve yükleyin My Electrolux Care .



3. Kurutma makinesinin Wi-Fi bağlantısını yaptığınızdan emin olun. Bağlantı yoksa aşağıdaki bölüme bakın.
4. Uygulamayı başlatın. Ülkeyi ve dili seçtikten sonra e-postanızı ve parolanızı kullanıp giriş yapın. Hesabınız yoksa My Electrolux Care bölümünde yer alan talimatları takip ederek yeni bir hesap oluşturun.



### 5.3 Kurutma makinesinin kablosuz bağlantısının yapılandırılması



Akıllı cihazınıza My Electrolux Care indirilip yüklendi.

1. Uygulamadayken "Cihaz ekle" seçeneğine dokununuz ve cihaz bağlantısı için Uygulamadaki talimatları izleyin.
2. Cihazı etkinleştirmek için Açma/Kapama tuşuna birkaç saniye basılı tutun.
3. Program düğmesini çevirerek bir program seçin.
4. **Sürelili kurutma ve Başlangıç Erteleme** tuşlarına aynı anda, bir 'klik' sesi duyulana kadar 3 saniye basılı tutun.

*On* yazısı yaklaşık 5 saniye görünür,

 simgesi yanıp sönmeye başlar ve kablosuz modül çalışmaya başlar. Hazır olması yaklaşık 10 saniye sürebilir. Kablosuz modül hazır olduğunda, erişim noktasının yaklaşık 3 dakika açık kalacağını bildirmek için  yazısı (**Erişim Noktası**) yanar.

5. My Electrolux CareUygulamayı akıllı cihazınızda yapılandırın.
6. Bağlantı yapılandırılmışsa,  (**Erişim Noktası**) sembolü kapalı olur,  simgesinin yanıp sönmeye durur ve yapılandırmanın başarılı olduğunu onaylamak için yanar durumda kalır.

 Cihazı her açtığınızda, cihazın ağa otomatik olarak bağlanması 10 saniye sürer.  göstergesinin yanıp sönmeye durduğunda bağlantı hazırdır.

**Kablosuz bağlantıyı kapatmak için**, ilk sesli sinyal duyulana kadar **Sürelili kurutma ve Başlangıç Erteleme** tuşlarını aynı anda 3 saniye basılı tutunuz: ekranda **OFF** görünecektir.

 Cihazı kapatıp açarsanız, kablosuz bağlantı otomatik olarak kapanır.

**Kablosuz bağlantı bilgilerini kaldırmak için**, ikinci sesli sinyal duyulana kadar **Sürelili kurutma ve Başlangıç Erteleme** tuşlarını aynı anda 10 saniye basılı tutunuz: ekranda **— — —** görünecektir.

### 5.4 Uzaktan Başlatma



 My Electrolux Care, çamaşırlarınızı mobil cihaz üzerinden kontrol etmenizi sağlar. Cihazla mükemmel şekilde uyumlu çok sayıda program, kullanışlı özellikler ve ürün bilgileri içerir. Uygulama sayesinde cihaz kontrol panelinden halihazırda mevcut olan programları seçebilirsiniz, ayrıca yalnızca bir mobil cihazda bulunan ek programların kilidini açabilirsiniz. Ek programlar zaman içinde uygulamanın yeni sürümleriyle birlikte değişebilir. Tamamıyla mobil cihazınızdan kişiselleştirilmiş çamaşır bakımı.

Uygulama yüklendiğinde ve kablosuz bağlantı erişimi tamamlandığında, uzaktan başlatmayı etkinleştirerek bir kurutma programını uzaktan başlatabilir ve durdurabilirsiniz.

-  Programı başlatmak için **Başlat/Durdur** tuşuna bastığınızda Uzaktan Kumanda otomatik olarak etkinleşir, ancak bir kurutma programı başlatmak da mümkündür

-  Program düğmesindeki sınırlama pozisyonu ●, Uzaktan Başlatma fonksiyonunu devre dışı bırakır.

## Uzaktan Başlatmayı Etkinleştir

- Başlangıç Erteleme**  tuşuna bastığınızda gösterge ekranında  göstergesi belirir.
- Uzaktan Başlatma seçeneğini etkinleştirmek için **Başlat/Durdur** tuşuna basın.

 göstergeleri, gösterge ekranında belirir. Artık programı uzaktan başlatabilirsiniz.

## Uzaktan Başlatmayı Devre Dışı Bırak

**Başlangıç Erteleme**  dokunmatik tuşuna basın ve **Başlat/Durdur** tuşuna basarak onaylayın.

 simgesi kapalıdır ve uzaktan başlatma devre dışı bırakılmıştır.

-  Kapak açıksa, **Uzaktan Başlatma** devre dışı bırakılır.



### UYARI!

Güncelleme sırasında cihazın kapatılmaması veya fişinin çekilmemesi önemle tavsiye edilir.

Uygulama, yeni özellikleri indirmek amacıyla bir güncelleme önerebilir.

Güncelleme sadece uygulama üzerinden kabul edilir.

Bir program çalışıyorsa, Uygulama güncellemenin programın sonunda başlayacağını bildirir.

Güncelleme sırasında, cihaz ekranda  gösterir.

Güncelleme sonunda, başarılı güncelleme hakkında herhangi bir bildirimde bulunmadan cihaz tekrar kullanılabilir.

Bir hata olursa, cihaz, ekranda  gösterir: Normal kullanıma geri dönmek için herhangi bir düğmeye basın veya düğmeyi çevirin.

## 6. PROGRAMLAR

### 6.1 My Electrolux Care uygulaması ve ek gizli programlar

My Electrolux Care uygulaması, size **oldukça çeşitli gizli programlar sunar**. Cihazı My Electrolux Care uygulamasına bağlayın ve ihtiyaçlarınıza en uygun programı seçin.



Program adları, piyasa ihtiyaçlarına bağlı olarak önceden haber verilmeksizin değiştirilebilir. Uygulama size her programla ilgili tam bir açıklama verecektir.







Spor Giyim  
Kolay Ütü  
Gömlek

Mikrofiber  
Havlu  
Polar

Ağır İş Giyim  
Yorgan  
Sepette Kurutma

## 6.2 Program tablosu

Program	Çamaşır Yüğü 1)	Özellikler / Kumaş tipi <sup>2)</sup>
 3) Pamuklu Eco	9 kg	Maksimum enerji tasarrufu için tasarlanmış pamuklular programı. / 
Pamuklu	9 kg	Beyaz ve renkli pamuklu kumaşlar programı. Varsayılan ayar, saklamaya hazır kuruluk seviyesidir. / 
Sentetik	4 kg	Çoğunlukla polyester, poliamid vb. gibi sentetik lifler içeren karışık giysiler. / 
Karışık XL	6 kg	Pamuk, pamuk sentetik karışımı ve sentetik kumaştan yapılmış giysiler. / 
Hassas	2 kg	Viskoz, suni ipek, akrilik ve muadilleri gibi genel hassas kumaşlar için önerilir. / 
Hijyen 	5 kg	Sıcaklığı zamanla 60 °C'nin üzerinde tutarak giysilerinizi ve diğer çamaşırları kurutur ve sterilize eder; böylece bakteri ve virüslerin %99,9'unu giderir <sup>4)</sup> . Not: Bu program sadece ıslak öğeler için kullanılmalıdır. Hassas çamaşırlar için uygun değildir. / 
Kuş Tüyü Mont 	2 kg	Kuş tüyü veya sentetik dolgulu ceketlerin iç yalıtımını bile hassas bir şekilde kurutan otomatik bir program. Giysilerin görünümünü ve ısılsızlığını korur. / 
Nevresim XL	4,5 kg	Tek seferde en fazla üç çarşaf ve yastık kılıfı kurutur. Her yatak çarşafı ve yastık kılıfının ıslak noktalar olmadan eşit kuruluğa ulaşmasını sağlamak için büyük parçaların katlanmasını ve birbirine dolanmasını en aza indirir. / 

Program	Çamaşır Yüğü 1)	Özellikler / Kumaş tipi <sup>2)</sup>
Outdoor 	2 kg	Teknik tekstilden üretilmiş dış mekan kumaşlarının işlevselliğini korur ve su geçirmez ceketlerde ve çıkarılabilir astarlı (kurutma makinesinde kurutmaya uygun) ceketlerde su geçirmezliği geri kazandırır. / 
Kot	4 kg	Dolaşmayı azaltarak kot pantolon ve diğer kot giysilerin cep, dikey ve manşet gibi kalın kısımlarını bile derinlemesine kurutur. / 
İpeklî 	0,5 kg	Hassas makinede ve elde yıkanabilir ipek kıyafetlerin şeklini koruyarak, yumuşak ve sıcak hava kullanarak ve nazik hareketlerle kırışıkları en aza indirir. / 
Yünlü 	1 kg	Makinede ve elde yıkanabilir yünüleri nazikçe kurutur. Program bittiğinde çamaşırını bekletmeden hemen çıkarın.

1) Maksimum ağırlık, kuru eşyaların ağırlığını ifade etmektedir.

2) Kumaş işareti anlamı için bkz. *İPUÇLARI VE BİLGİLER: Çamaşırın hazırlanması.*

3) 392/2012 Sayılı AB Yönetmeliği uyarınca  Pamuklu Dolap Kuruluğu ECO programı "Standart pamuk programı" olarak geçmektedir. Nemli normal pamuklu çamaşırını kurutmak için uygundur ve nemli pamuklu çamaşırının kurutulması sırasında harcanan enerji açısından en verimli programdır.

4) 2021'de Swisstest Testmaterialien AG tarafından gerçekleştirilen harici testte Candida albicans, MS2 Bacteriophage ve Escherichia coli için test edilmiştir (Test Raporu No. 20212038)

## Woolmark Apparel Care - Mavi





Bu makinenin yünlü kurutma programı, üretici tarafından belirtilen talimatlara uyulması şartıyla, "elde yıkama" etiketine sahip kıyafetlerin kurutulması için The Woolmark Company tarafından onaylanmıştır. Diğer çamaşır talimatları için giysi bakımı etiketine bakın. M2140 Woolmark sembolü birçok ülkede Sertifika işaretidir.

**WOOL HAND WASH SAFE**



## 7. OPSİYONLAR

### 7.1 Kırışıklık Önleme

Kurutma işlemi sonunda kırışıklık önleme aşaması 30, 60, 90 dakika veya 2 saat uzatılır. Bu işlem kırışıklıkları azaltır. Çamaşırlar, kırışıklık önleme aşaması devam ederken makineden çıkarılabilir.

### 7.2 Kurutma Seviyesi

Bu işlev, çamaşırların kuruluğunu artırmaya yardımcı olur. 3 seçenek vardır:

-  Ekstra Kurutma
-  Dolap Kuruluğu
-  Kolay Ütü

### 7.3 Süreli kurutma

Program süresini, en az 10 dakikadan en fazla 2 saate kadar ayarlayabilirsiniz. Gerekli süre, cihazın içinde bulunan çamaşır miktarına göre değişiklik gösterir.



Az miktardaki çamaşırlar için veya yalnızca bir parça eşya için kısa bir süre ayarlamayı öneririz.

KURULAMA SÜRESİ TAVSİYESİ	
10 dk'ya kadar	sadece soğuk havanın etkisi (ısıtıcı yok).
10 - 40 dk	önceki kurutma programından sonra kuruluğu iyileştirmek için ilave kurutma.
>40 dk	4 kg'a kadar küçük çamaşırların tam kurutulması, iyi devir (> 1200 dev/dk).

### 7.4 Süreli kurutma açık Yünlü program

Son kuruluk düzeyini ayarlamak için Yünlü programına uygun seçeneğe.

### 7.5 Havalandırma

Saklanan tekstil ürünlerinin havalandırılması için. Maksimum yük 1 kg'dan fazla olamaz.

### 7.6 Sesli Uyarı

Aşağıdaki durumlarda uyarı sesi duyulur:

- program sonunda
  - kırışıklık giderme fazının başında ve sonunda
  - programın durdurulmasında
- Uyarı sesi fonksiyonu varsayılan ayar olarak devamlı açık kalacaktır. Sesi açmak ya da kapamak için bu fonksiyonu kullanabilirsiniz.



Sesli Uyarı seçeneğini tüm programlarla etkinleştirebilirsiniz.

### 7.7 Ekstra Hassas

Çamaşırların birbirine dolanmasını ve kırışmalarını azaltmak için tamburun daha sık aralıklarla ters yöne dönmelerini sağlar. Kurutmanın eşit olması ve kırışıkların azaltılmasına yardımcı olmak için. Büyük veya uzun çamaşırlar (ör. çarşaf, pantolonlar, uzun etekler) için önerilir"

### 7.8 Ekstra Sessiz

Kurutma kalitesini etkilemeden makine düşük seste çalışır. Makine daha uzun işlem süresinde yavaşça çalışır.

## 7.9 Seçenekler tablosu

Programlar <sup>1)</sup>	Kurutma Seviyesi			Kırışıklık Önleme	Ekstra Sessiz	Ekstra Hassas	Havalandırma	Sürekli kurutma
	☀	☀	☀					
◀ Pamuklu Eco		■		■				
Pamuklu	■	■	■	■	■	■	■	■
Sentetik	■	■	■	■	■	■	■	■
Karışık XL	■	■		■		■		■
Hassas		■		■				
Hijyen +	■			■				
Kuş Tüyü Mont	■	■						
Nevresim XL	■	■	■	■		■		
Outdoor		■						
Kot	■	■		■		■		
İpekli		■		■				
Yünlü								■ 2)

1) Program ile birlikte, 1 veya daha fazla seçenek ayarlayabilirsiniz. Bunları etkinleştirmek ya da devre dışı bırakmak için ilgili dokunmatik tuşuna basın.

2) SEÇENEKLER bölümüne bakın: Yünlü Programında sürekli kurutma

## 8. AYARLAR

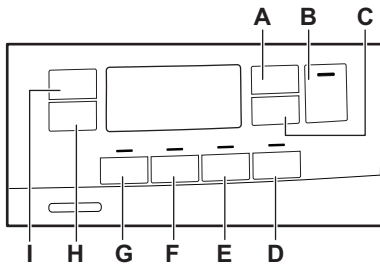

- A. Sürekli kurutma dokunmatik tuşu
- B. Başlat/Durdur dokunmatik tuşu
- C. Başlangıç Erteleme dokunmatik tuşu
- D. Havalandırma dokunmatik tuşu
- E. Sesli Uyarı dokunmatik tuşu
- F. Ekstra Hassas dokunmatik tuşu

- G. Ekstra Sessiz dokunmatik tuşu
- H. Kırışıklık Önleme dokunmatik tuşu
- I. Kurutma Seviyesi dokunmatik tuşu

### 8.1 Çocuk Kilidi fonksiyonu

Bu seçenek, bir programın çalıştığı esnada çocukların makine ile oynamalarını engeller. Dokunmatik tuşlar kilittir.

Sadece açma/kapama tuşunun kilidi açıktır.

## Çocuk kilidi seçeneğinin etkinleştirilmesi:

1. Makineyi çalıştırmak için açma/kapama tuşuna basın.
2. Birkaç saniyeliğine (D) tuşunu basılı tutun.

Çocuk kilidi göstergesi yanar.

- i** Bir program çalışırken çocuk kilidi seçeneğini devre dışı bırakmak mümkündür. Çocuk kilidi göstergesi sönene kadar dokunmatik tuşları aynı anda basılı tutun. Makine açıldıktan sonra 8 saniye boyunca Çocuk Kilidi işlevi kullanılamaz.

## 8.2 Kalan nemin ayarlanması

- i** "Kalan çamaşır neminin ayarlanması" moduna her giriş yaptığınızda daha önce ayarlanan kalan nem derecesi bir sonraki değeri alır (örn. daha önce ayarlanan - 2 - şu değeri alır - 1 -).

Varsayılan kalan nem derecesini değiştirmek için:

1. Makineyi çalıştırmak için açma/kapama tuşuna basın.
2. Bir program ayarlamak için program düğmesini kullanın.
3. Yaklaşık 8 saniye bekleyin.
4. (G) ve (F) tuşlarını aynı anda basılı tutun.

Bu göstergelerden biri yanar:

- - 0 - maksimum kuruluk
  - - 1 - daha kuru çamaşır
  - - 2 - standart kuru çamaşır
5. Doğru seviye göstergesi yanana kadar (G) ve (F) tuşlarını yeniden basılı tutun.

- i** Gösterge normal moda geçerse (2. adımda seçilen programın süresi görüntülenir) kalan nemin derecesini ayarlarken "Kalan çamaşır neminin ayarlanması" moduna (daha önce ayarlanan kalan nem derecesi bir sonraki değeri alır) geçmek için bir kez daha (G) ve (F) düğmelerini basılı tutun.

6. Kalan nemin seçilmiş derecesini kabul etmek için 5 saniye bekleyin; gösterge normal moda geçecektir.

Kuruluk seviyesi	Ekran sembolü
- 0 - maksimum kuruluk	+ [0]
- 1 - daha kuru çamaşır	+ [1]
- 2 - standart kuru çamaşır	[2]

## 8.3 Su tankı göstergesi

Su tankı göstergesi varsayılan olarak açıktır. Su tankı boşaltma göstergesi her program sonunda ve çalışma esnasında tankın boşaltılması gerektiğinde yanar.

- i** Tahliye kiti takılı ise (ilave aksesuar), makine su tankını otomatik olarak boşaltır. Bu durumda, su tankı göstergesini devre dışı bırakmanızı tavsiye ederiz.

## Su tankı göstergesinin devre dışı bırakılması:

1. Makineyi çalıştırmak için açma/kapama tuşuna basın.
2. Yaklaşık 8 saniye bekleyin.
3. (H) ve (I) dokunmatik tuşlarını aynı anda basılı tutun.

Ekranında 2 yapılandırmadan biri gösterilir:

- Ekranda "OFF" ibaresi gösterilir. 5 saniye sonra ekran normal moda döner.
- Ekranda "On" ibaresi gösterilir. 5 saniye sonra ekran normal moda döner.

## 8.4 Çalışma süresi sayacı

Bu fonksiyon, cihazın ilk çalıştırıldığı andan itibaren sayılacak olan cihazın toplam çalışma süresini saat cinsinden gösterme olanağı sunar. Programların gerçek çalışma süresi gösterilir (duraklamaları veya gecikmeli başlatma süresini içermez).

Bu değeri ekranda görmek için şu şekilde ilerleyin:

1. **Açma/Kapama** tuşuna basarak cihazı açın.
2. Birkaç saniye boyunca **G** ve **E** tuşlarını basılı tutun.
3. 3 saniye sonra cihazın toplam çalışma süresi ekranda gösterilir: ör. çalışma süresi **1276** saat ise, ekranda 2 saniyelikliğine **Hr** metni görüntülenir ve ardından 2 saniyelikliğine **12** ve ardından **76** görüntülenir. Bu değer, tek seferde iki basamaklı bir dizi şeklinde görüntülenir: ilk iki basamak bin ve

yüzleri, ikinci iki basamak onlar ve birer basamağını gösterir.

Bu moddan çıkmak için herhangi bir tuşa basın, döner seçim düğmesini çevirin veya cihazı kapatın.

## 8.5 Fabrika Varsayılan Ayarları

Bu fonksiyon fabrika varsayılan ayarlarının geri yüklenmesini sağlar. Kaydedilen seçenekler ve çalışma modları sıfırlanacaktır. Ayrıca Wi-Fi ağı kimlik bilgilerini cihazın belleğinden kaldıracak ve kişiselleştirilmiş program ayarlarını sıfırlayacaktır.

Bu seçeneği **aktif** etmek için aşağıdaki adımları takip edin:

1. **Açma/Kapama** tuşuna basarak cihazı açın.
2. Yaklaşık 8 saniye bekleyin.
3. Birkaç saniye boyunca **F** ve **E** tuşlarını basılı tutun.
4. Cihaz, — — — sembolünü göstererek çalışmayı onaylayacaktır.



Bu prosedür işe yaramazsa (zaman aşımı veya yanlış tuş kombinasyonundan kaynaklanıyor olabilir), cihazı kapatın ve adımları baştan tekrarlayın.

## 9. İLK KULLANIMDAN ÖNCE



Kurutucu ilk kez çalıştırıldığında, arka tambur kilidi otomatik olarak çıkarılır. Bazı seslerin işitilmesi normaldir.

### Arka tambur kilitlerini açmak için:

1. Cihazı çalıştırın.
2. Herhangi bir programı ayarlayın.
3. Başlat/Beklet tuşuna basın. Tambur dönmeye başlar. Arka tambur kilitleri otomatik olarak devre dışı kalır.

### Eşyaları kurutmak için cihazı kullanmadan önce:

- Çamaşır kurutucu tamburunu nemli bir bezle temizleyin.
- Nemli çamaşırılar ile 1 saatlik bir programı başlatın.



Kurutma programının başında (ilk 3-5 dk.) biraz yüksek seviyede bir ses meydana gelebilir. Bunun nedeni kompresörün çalışmaya başlamasıdır. Bu ses buz dolapları ve dondurucular gibi kompresör ile çalışan cihazlar için normaldir.

## 9.1 Olağan dışı koku

Cihaz sıkıca ambalajlanmıştı.

Ürün ambalajdan çıkarıldıktan sonra olağan dışı bir koku hissedebilirsiniz. Bu koku, yeni ürünler için normaldir.

Cihaz, bir araya geldiğinde olağan dışı bir kokuya sebep olabilen birkaç farklı malzeme türünden oluşur.

Cihazı kullandıkça, birkaç kurutma programından sonra olağan dışı koku yavaş yavaş kaybolur.

## 9.2 Gürültüler

- i** Kurutma programı esnasında farklı zamanlarda farklı sesler duyulabilir. Bu sesler, son derece normal çalışma sesleridir.

### Çalışan kompresör.

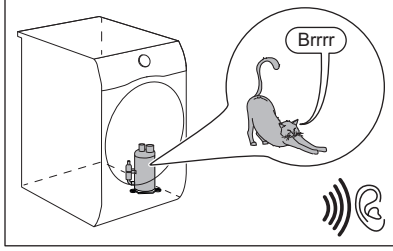

### Dönen tambur.

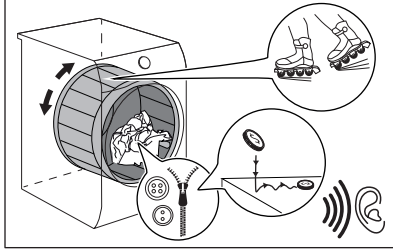

### Çalışan fanlar.

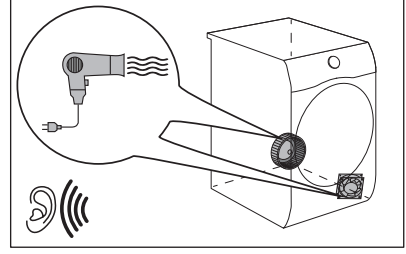

### Çalışan pompa ve yoğunlaşma suyunun hazneye aktarılması.

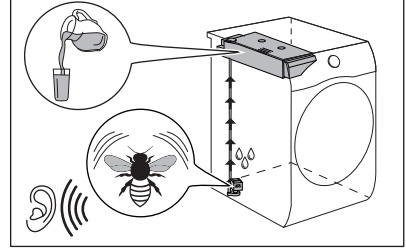

## 10. GÜNLÜK KULLANIM

### 10.1 Başlangıç Erteleme ile makineyi kullanmak

1. Çamaşırları hazırlayın ve cihaza doldurun.

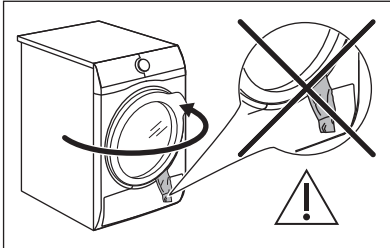

#### DİKKAT!

Kapıyı kapatırken, tambur ağzından taşıp conta ile kapı arasında sıkışan bir çamaşır olmadığından emin olun.

2. Cihazı çalıştırmak için Açma / Kapama tuşuna basın.
3. Çamaşırın türüne göre programı ve seçenekleri ayarlayın.

Gösterge ekranı, programın süresini gösterir.

- i** Gerçek kurutma süresi çamaşır yükünün türüne (miktar ve cins), oda sıcaklığı ve çamaşırınızın sıkma sonrasındaki nemine göre değişiklik gösterir.

4. Başlat/Durdur dokunmatik düğmesine basın. Program başlar.

## 10.2 Başlangıç Erteleme ile bir programın başlatılması

1. Çamaşırın türüne göre programı ve seçenekleri ayarlayın.
2. Gösterge ekranında ayarlamak istediğiniz gecikme süresi gösterilene kadar gecikmeli başlatma düğmesine art arda basın.

- i** Programın başlamasını asgari 1 saat ile maksimum 20 saat arasında erteleyecek şekilde ayarlayabilirsiniz.

3. Başlat/Durdur dokunmatik düğmesine basın.

### Gösterge ekranında başlangıç erteleme gerisi sayımı gösterilir.

Gerisi sayımı tamamlandığında, program başlar.

## 10.3 Bir programın değiştirilmesi

1. Cihazı devre dışı bırakmak için açma/kapama tuşuna basın.
2. Cihazı çalıştırmak için açma/kapama tuşuna basın.
3. Programı ayarlayın.



### Alternatif olarak:

1. Program seçme düğmesini "Sıfırlama" konumuna ● çevirin.
2. 1 saniye bekleyin. Ekranda — — — gösterilir.
3. Programı ayarlayın.

## 10.4 Programın sonunda

Program bittiğinde:





- Aralıklı bir akustik sinyal çalır.
- Gösterge ekranında şu görünür: 

- Gösterge  açık.
- Göstergeler  Filtre ve  Hazne açılabilir.
- Burada Başlat/Durdur göstergesi açık. Kırışıklık giderme seçeneği ayarlıysa, cihaz yaklaşık 30 dakika veya daha fazla Kırışıklık Önleme aşaması ile çalışmaya devam eder (*Seçenek - Kırışıklık Önleme* bölümüne bakın).

Kırışıklık giderme aşaması kırışıklığı azaltır.

Kırışıklık giderme aşaması tamamlanmadan önce de çamaşırınızı çıkarabilirsiniz. Daha iyi sonuçlar elde etmeniz için çamaşırınızı, kırışıklık koruması aşaması bitmesine yakın çıkarmanızı tavsiye ederiz.

Kırışıklık koruması aşaması tamamlandığında:

- Göstergede şu gösterilir: 
- Gösterge  kapalı.
- Göstergeler  Filtre ve  Hazne açık kalır.
- Başlat/Durdur göstergesi kaybolur.

1. Cihazı devre dışı bırakmak için açma/kapama tuşuna basın.
  2. Cihaz kapağını çekerek açın.
  3. İçindeki çamaşırınızı çıkarın.
  4. Cihaz kapağını kapatın.
- Yetersiz kurutma performansının olası nedenleri:

- Yetersiz varsayılan kurulum düzeyi ayarları. Bkz. *Varsayılan kurulum seviyesinin ayarlanması*
- Oda sıcaklığı çok düşük veya çok yüksek. En uygun oda sıcaklığı 18° -25° C arasındadır.

- i** **Bir program tamamlandığında daima filtreyi temizleyin ve su kabını boşaltın.**

## 10.5 Bekleme fonksiyonu

Enerji tüketimini azaltmak için bu fonksiyon aşağıdaki durumlarda makineyi otomatik olarak devre dışı bırakır:

- 5 dakika içerisinde herhangi bir program başlatılmazsa.

- Programı sona erdikten 5 dakika sonra.



Program düğmesi ● "Reset" konumunda ise, kapanma süresi 30 saniyeye iner.

## 11. İPUÇLARI VE YARARLI BİLGİLER

### 11.1 Çamaşırın hazırlanması



Yıkama programı sonrasında giysiler sıklıkla katlanır ve birbirine dolanır. Katlanmış ve birbirine dolanmış giysileri kurutmak yetersizdir.

Uygun hava akışını ve hatta kurutmayı sağlamak için çamaşırların silkelmesi ve çamaşır kurutma makinesine tek tek yüklenmesi önerilir.

Kurutma işlemini doğru şekilde gerçekleştirmek için:

- Fermuarları kapatın.
- Yorgan kılıflarının düğmelerini kapatın.
- Bağcıkları veya kurdeleleri gevşek halde kurutmayın (ör., önlük bağları). Bunları, bir programa başlamadan önce bağlayın.
- Çamaşırların ceplerinde bulunan her şeyi çıkarın.
- İçinde pamuklu bir katman bulunan çamaşırları tersine çevirin. Pamuklu katman dışa bakmalıdır.

- Programı daima çamaşır tipine uygun şekilde ayarlayın.
- Açık ve koyu renkli kıyafetleri bir arada koymayın.
- Pamuklular, kazaklar ve el örgüsü giysilerinin çekmesini azaltmak için uygun bir program kullanın.
- Program bölümünde belirtilen veya ekranda gösterilen maksimum yükü aşmayın.
- Sadece kurutma makinesinde kurutmaya uygun olan çamaşırları kurutun. Eşyaların üzerindeki kumaş etiketine bakın.
- Büyük ve küçük parçaları birlikte kurutmayın. Küçük parçalar büyük parçaların içerisine takılabilir ve ıslak kalabilir.
- Büyük giysileri ve kumaşları, çamaşır kurutma makinesine yerleştirmeden önce silkeleyin. Kurutma programından sonra kumaşın içinde nemli yer kalmasını önlemek için bunu yapmanız gereklidir.

Kumaş etiketi	Açıklama:
	Kurutma makinesinde kurutmaya uygun çamaşırlar.
	Kurutma makinesinde yüksek sıcaklıklarda kurutmaya uygun çamaşırlar.
	Kurutma makinesinde yalnızca düşük sıcaklıklarda kurutmaya uygun çamaşırlar.
	Çamaşır kurutma makinesinde kurutmaya uygun olmayan çamaşırlar.

## 12. BAKIM VE TEMİZLİK

### 12.1 Filtreyi temizleme



#### DİKKAT!

Filtreyi temizlemek için su kullanmaktan kaçının. Tiftikleri elle toplayın ve çöp kutusuna atın (plastik lifleri su ortamına atmaktan kaçının).



En iyi kurutma performansı için filtreyi düzenli olarak temizleyin. Filtrenin tıkalı olması kurutma programın uzamasına neden olur ve bunun sonucunda enerji tüketimi artar. Filtreyi elle temizleyin. Gerekirse bir elektrikli süpürge kullanın.

1.

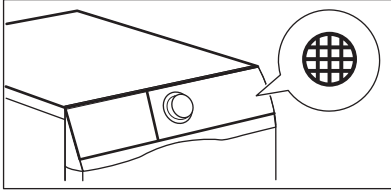

2.

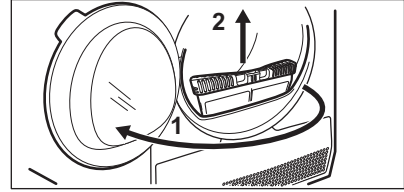

3.

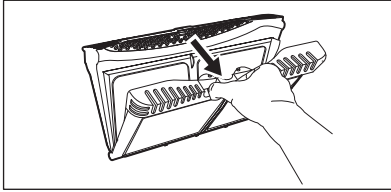

4.

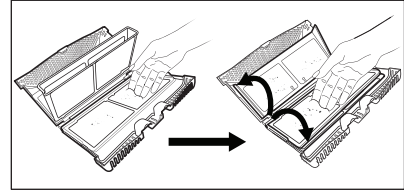

5. 1)

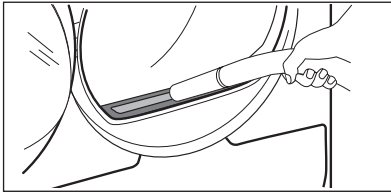

6.

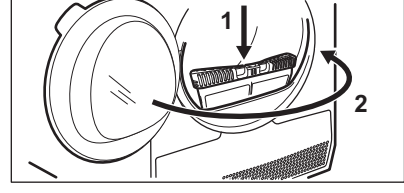

1) Gerekirse, filtre soketi ve conta üzerine birikmiş tüyleri çıkarın. Bir elektrikli süpürge kullanabilirsiniz.

## 12.2 Su kabını boşaltma

1.

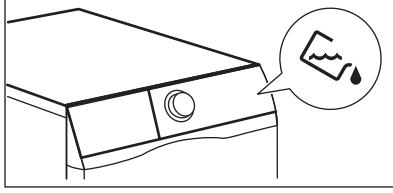

2.

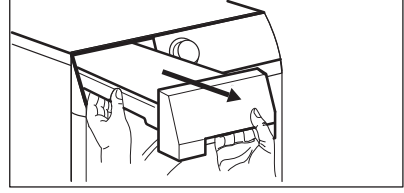

3.

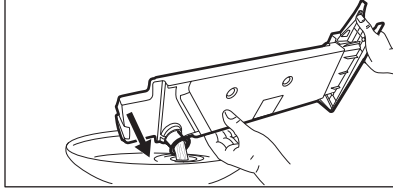

4.

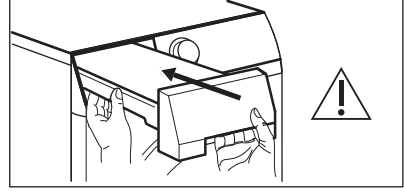

Saf suya alternatif olarak, su kabındaki suyu kullanabilirsiniz (ör. buharla ütöleme için). Suyu kullanmadan önce, bir filtre ile kir kalıntılarını giderin.

## 12.3 Isı Eşanjörünün Temizlenmesi

1.

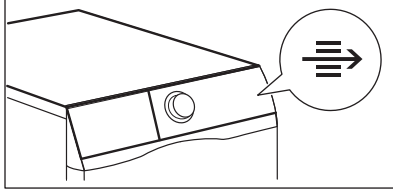

2.

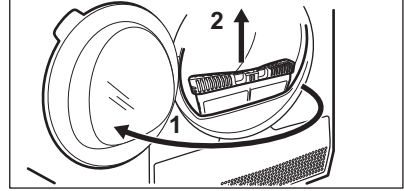

3.

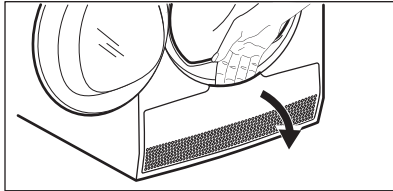

4.

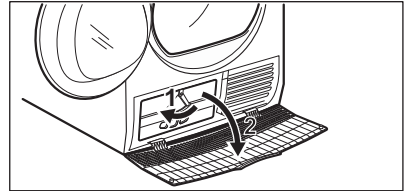

5. 1)

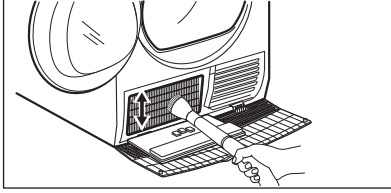

6.

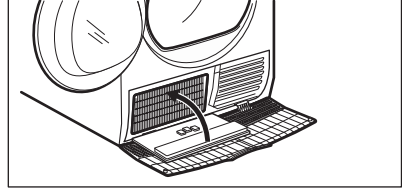

7.

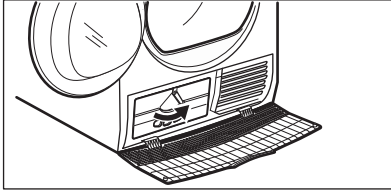

8.

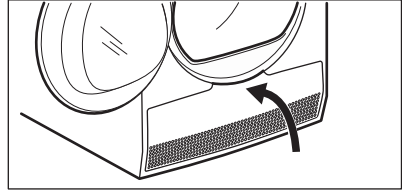

9.

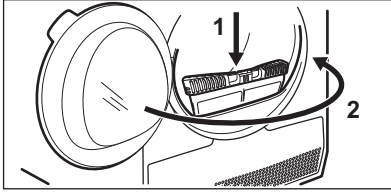

1) Gerekirse, filtre soketi ve conta üzerine birikmiş tüyleri çıkarın. Bir elektrikli süpürge kullanabilirsiniz.

**DİKKAT!**

Çıplak elle metal yüzeye dokunmayın. Yaralanma riski. Koruyucu eldiven takın. Metal yüzeyin zarar görmesini önlemek için dikkatlice temizleyin.

**12.4 Tamburun temizlenmesi****UYARI!**

Temizlemeden önce cihazın bağlantısını kesin.

Tamburun iç yüzeyini ve kaldırıclarını temizlemek için standart bir nötr sabun deterjan kullanın. Temizlenmiş yüzeyleri yumuşak bir bez ile kurutun.

**DİKKAT!**

Tamburu temizlemek için aşındırıcı maddeler veya çelik yünü kullanmayın.

**12.5 Kontrol panelinin ve yuvasının temizlenmesi**

Kontrol paneli ve yuvasını temizlemek için standart bir nötr sabun deterjan kullanın.

Temizlemek için nemli bir bez kullanın. Temizlenmiş yüzeyleri yumuşak bir bez ile kurulaın.

**DİKKAT!**

Korozyona neden olabilecek temizlik maddeleri ya da mobilya temizleme maddeleri kullanmayın.

**12.6 Hava akış deliklerinin temizlenmesi**

Hava akış deliklerinde bulunan tüyleri temizlemek için bir elektrikli süpürge kullanın.

## 13. SORUN GİDERME



**UYARI!**  
Güvenlik bölümlerine bakın.

### 13.1 Hata Kodları

Cihaz çalışmaya başlamıyor veya çalışma esnasında duruyor.

Önce sorun için bir çözüm bulmaya çalışın (tabloya başvurun). Sorun devam ederse Yetkili Servis Merkezi ile iletişime geçin.



**UYARI!**  
Herhangi bir kontrol yapmadan önce, cihazı devre dışı bırakın.

**Önemli bir sorun olduğunda bir ikaz sesi duyulur, gösterge ekranında bir hata kodu gösterilir ve Başlat/Durdur düğmesi sürekli olarak yanıp sönebilir:**

Hata kodu	Olası sebep	Çözüm
<b>E50</b>	Cihazın motoru aşırı yüklenmiştir. Tamburda çok fazla çamaşır veya sıkışma var.	Program tamamlanmadı. Çamaşırıları tamburdan çıkarın, programı ayarlayın ve programı yeniden başlatın.
<b>E90 veya E91</b>	Dahili arıza. Cihazın elektronik devreleri arasında bağlantı yoktur.	Program düzgün tamamlanmadı veya cihaz çok erken durdu. Cihazı kapatıp yeniden açın. Hata kodu tekrar görünürse Yetkili Servis Merkezi ile temasa geçin.
<b>Eh0</b>	Şebeke elektriği düzenli değil.	Cihaz <b>Eh0</b> gösteriyorsa lütfen ana şebekenin stabil hale gelmesini bekleyin ve ardından başlat düğmesine basın. Cihaz herhangi bir gösterge olmadan program duraklatırsa, programı başlat düğmesine basın. Uyarı oluşursa, güç kablosu / soket bütünlüğünü veya ana şebekeyi kontrol edin.

Gösterge ekranında başka hata kodları gösterilirse cihazı kapatıp açın. Sorun devam ederse, Yetkili Servis Merkezi ile temasa geçin.

Çamaşır kurutma makinesinde farklı bir sorun olması durumunda, olası çözümler için aşağıdaki tabloyu kontrol edin.

### 13.2 Sorun Giderme

Sorun	Olası çözüm
Cihazı çalıştıramıyorsanız.	Elektrik fişinin prize takılı olduğundan emin olun.

Sorun	Olası çözüm
	Sigorta kutusundaki sigortayı kontrol edin (ev içi tesisat).
Program başlamıyor.	Başlat/Durdur tuşuna basın.
	Cihazın kapağının kapalı olduğundan emin olun.
Cihaz kapısı kapanmıyor.	Filtre kurulumunun doğru yapıldığından emin olun.
	Çamaşırların tambur ağzından taşarak kapak ile conta arasına sıkışmadığından emin olun.
Cihaz çalışırken duruyor.	Su kabının boş olduğundan emin olun. Programı tekrar başlatmak için Başlat/Durdur tuşuna basın.
	Çamaşır miktarı çok az olduğundan sensör tarafından algılanamıyor, birkaç parça daha nemli çamaşır ekleyin veya Süreli Kurutma programını kullanın.
Program süresi çok uzun veya istenen kurutma performansı alınamıyor. <sup>1)</sup>	Çamaşır miktarının, program süresine uygun olduğundan emin olun.
	Filtrenin temiz olduğundan emin olun.
	Çamaşırlar çok nemli. Çamaşırları çamaşır makinesinde tekrar sıkın.
	Oda sıcaklığının +5° C'den daha yüksek ve +35° C'den daha düşük olduğundan emin olun. Optimum oda sıcaklığı 18° C ila 25° C'dir.
	Süreli Kurutma veya Ekstra Kurutma programını ayarlayın. <sup>2)</sup>
Uygulama, kurutucu ile bağlantı kuramadı.	Akıllı cihazınızın kablosuz ağa bağlı olup olmadığını kontrol edin. Ev ağını ve yönlendiricini kontrol edin. Yönlendiricini yeniden başlatın. Kablosuz ağınızda başka sorunlar varsa kablosuz hizmet sağlayıcınız ile irtibata geçin.
	Kurutucu, akıllı cihaz veya her ikisi birden yapılandırılmalıdır.
Uygulama, kurutucu ile bağlantıyı doğru olarak kuramadı.	Modeminizi mümkün olduğu kadar kurutucunun yanına getirmeye çalışın veya kablosuz ağ alanını genişletmek için kapsama alanı daha geniş bir modem ile değiştirin.

Sorun	Olası çözüm
	Mikrodalgayı kapatın. Mikrodalgayı ve kurutucunun Uzaktan Kumanda fonksiyonunu aynı anda kullanmaktan kaçının. Mikrodalgalar Wi-Fi sinyalinin bozar.
Ekranda — — — görünüyor.	Yeni bir program ayarlamak istiyorsanız, cihazı kapatıp açın.
	Seçeneklerin programa uygun olduğundan emin olun.

1) Program, maksimum 5 saat sonra otomatik olarak sona erer.

2) Büyük parçaları (ör. yatak çarşafı) kuruturken bazı alanlar nemli kalabilir.

### Kurutma performansı tatmin edici değilse

- Ayarlanan program yanlışdır.
- Filtre tıkanmıştır.
- Isı Eşanjörü tıkanmıştır.
- Cihazda çok fazla çamaşır vardır.
- Tambur kirlidir.
- İletkenlik sensörü yanlış ayarlanmıştır (Daha iyi ayarlama için bkz. "Ayarlar -

*Çamaşırların kalan nem miktarının ayarlanması*)

- Hava akışı yuvaları tıkanmıştır.
- Oda sıcaklığı çok düşük veya çok yüksek ( optimum oda sıcaklığı 18° C - 25° C )

## 14. TEKNİK VERİLER

Yükseklik x Genişlik x Derinlik	850 x 596 x 638 mm (maksimum 662 mm)
Cihazın kapısı açık konumda maksimum derinliği	1107 mm
Cihazın kapısı açık konumda maksimum genişliği	958 mm
Ayarlanabilir yükseklik	850 mm (+ 15 mm - ayak ayarı)
Tambur hacmi	118 l
Maksimum yük	9 kg
Voltaj	230 V
Frekans	50 Hz
Ses gücü seviyesi	63 dB
Toplam güç	700 W
Enerji verimliliği sınıfı	<b>A+++</b>
Tam yükte standart pamuklu programında enerji tüketimi. <sup>1)</sup>	<b>1,68 kWh</b>

Kısmi yükte standart pamuklu programında enerji tüketimi. <sup>2)</sup>	0,86 kWsa
Yıllık enerji tüketimi <sup>3)</sup>	194,1 kWsa
Açık halde güç tüketimi <sup>4)</sup>	0,05 W
Kapalı halde güç tüketimi <sup>4)</sup>	0,05 W
Ağa bağlı bekleme modunda güç tüketimi <sup>5)4)</sup>	2,00 W
Ağ tabanlı bekleme modu zamanı <sup>4)</sup>	15 dk.
Kullanım tipi	Ev
İzin verilen ortam sıcaklığı	+ 5 °C ila + 35 °C
Düşük voltajlı ekipmanın neme karşı koruması olmadığı durumlar dışında, koruyucu kapak tarafından sağlanan katı parçacıkların ve nemin girmesine karşı koruma seviyesi	<b>IPX4</b>
Gaz tanımı	R290
Ağırlık	0,149 kg

<sup>1)</sup> EN 61121'e göre. 1000 dev/dk'de santrifüjlenen 9 kg pamuk.

<sup>2)</sup> EN 61121'e göre. 1000 dev/dk'de santrifüjlenen 4,5 kg pamuk.

<sup>3)</sup> kWsa cinsinden yıllık enerji tüketimi, standart pamuklu programında tam veya kısmi dolu olarak ve düşük enerji modlarında yaklaşık 160 kurutma üzerinden hesaplanır. Kurutma başına enerji tüketimi cihazın kullanım şekline bağlıdır. (YÖNETMELİK (AB) No 392/2012).

<sup>4)</sup> EN 61121'e göre.

<sup>5)</sup> Fonksiyonun bağlantı durumundaki enerji tüketimi yılda yaklaşık 17,5 kWsa'dır. Bu fonksiyonun bağlantısını kesmek için, lütfen "Wi-fi - Bağlantı kurulumu" bölümüne bakın.

Yukarıdaki tabloda yer alan bilgiler 2009/125/EC direktifinin uygulanmasına ilişkin AB Komisyonu düzenlemesi 392/2012'ye uygundur.

## 14.1 Tüketim verileri



Belirtilen değerler ilgili standartlara göre laboratuvar koşullarında elde edilmiştir. Farklı parametreler verileri değiştirebilir, örneğin: çamaşır miktarı, çamaşır türü ve ortam koşulları. Doldurulan çamaşırın nem içeriği, şebeke suyu tipi, besleme voltajı ve bir programın varsayılan ayarının değiştirilmesi de enerji kullanımını ve kurutma programının süresini etkileyebilir.

Program	Devir hızı / kalan nem	Kurutma süresi <sup>1)</sup>	Enerji tüketimi <sup>2)</sup>
Pamuklu Eco 9 kg			
Dolap Kuruluđu	1400 dev/dk / 50%	163 dk.	1,46 kWsa
	1000 dev/dk / 60%	199 dk.	1,68 kWsa
Pamuklu 9 kg			
Kolay Ütü	1400 dev/dk / 50%	113 dk.	0,96 kWsa
	1000 dev/dk / 60%	136 dk.	1,19 kWsa
Pamuklu Eco 4,5 kg			
Dolap Kuruluđu	1400 dev/dk / 50%	87 dk.	0,72 kWsa
	1000 dev/dk / 60%	110 dk.	0,86 kWsa
Sentetik 4 kg			
Dolap Kuruluđu	1200 dev/dk / 40%	68 dk.	0,53 kWsa
	800 dev/dk / 50%	76 dk.	0,62 kWsa

1) Normalden daha az çamaşır konduğunda kurutma süresi otomatik olarak kısaltılır ve enerji tüketimi düşer.

2) Yanlış ortam sıcaklığı ve/veya düşük/kısa süreli sıkma devri ile sıkılmış çamaşırılar, işlem süresini uzatabilir ve enerji tüketimini de artırabilir.

## 15. AB YÖNETMELİĞİ 1369/2017'E GÖRE ÜRÜN BİLGİ SAYFASI

Ürün Bilgi Sayfası	
Ticari Marka	Electrolux
Model	EW9H189ST PNC916099496
Nominal kapasite (kg olarak)	9
Hava menfezli veya yoğun kurutma makinesi	Yoğuşturucu
Enerji verimlilik sınıfı	A+++
Yıllık enerji tüketimi, kWsaat olarak, standart pamuklu programında tam veya kısmi dolu olarak ve düşük enerji modlarında yaklaşık 160 kurutma üzerinden hesaplanır. Döngü başına enerji tüketimi, cihazın kullanım şekline bağlıdır.	194,1
Otomatik kurutma makinesi veya otomatik olmayan kurutma makinesi	Otomatik
Tam yükte standart pamuklu programında enerji tüketimi (kWsaat olarak)	1,68

Kısmi yükte standart pamuklu programında enerji tüketimi (kWsaat olarak)	0,86
Kapalı modda güç tüketimi (W olarak)	0,05
Açık bırakma modunda güç tüketimi (W olarak)	0,05
Açık bırakma modunda süre (dakika olarak)	10
Tam ve kısmi yükte kullanılan "standart pamuklu programı" etiket ve fiş üzerinde belirtilen standart kurutma programıdır. Bu program, normal nemli olan pamuklu çamaşırları kurutmak için uygundur ve pamuklulara ilişkin enerji tüketimi açısından en verimli olanıdır.	
"Tam ve kısmi yükte standart pamuklu programı" ağırlık program süresi (dakika olarak)	148
"Tam yükte standart pamuklu programında" program süresi (dakika olarak)	199
"Kısmi yükte standart pamuklu programında" program süresi (dakika olarak)	110
Yoğuşma verimlilik sınıfı G (en az verimli) ile A (en verimli) arası bir ölçekte	A
Tam yükte standart pamuklu programının ortalama yoğuşma verimliliği (%)	91
Kısmi yükte standart pamuklu programının ortalama yoğuşma verimliliği (%)	91
"Tam ve kısmi yükte standart pamuklu programı" için ortalama yoğuşma verimliliği	91
Ses gücü seviyesi (dB olarak)	63
Ankastre cihaz E/H	Hayır

Yukarıdaki tabloda yer alan bilgiler 2009/125/EC direktifinin uygulanmasına ilişkin AB Komisyonu düzenlemesi 392/2012'ye uygundur.

## 16. TÜKETİCİNİN SEÇİMLİK HAKLARI

1. Malın ayıplı olduğunun anlaşılması durumunda tüketici;
  - a. Satılanı geri vermeye hazır olduğunu bildiren sözleşmeden dönme,
  - b. Satılanı alıkoyup ayıp oranında satış bedelinden indirim isteme,
  - c. Aşırı bir masraf gerektirmediği takdirde, bütün masrafları satıcıya ait olmak üzere satılanın ücretsiz onarılmasını isteme,
  - d. İmkân varsa, satılanın ayıpsız bir misli ile değiştirilmesini isteme, seçimlik haklarından birini kullanabilir. Satıcı, tüketicinin tercih ettiği bu talebi yerine getirmekle yükümlüdür.
2. Ücretsiz onarım veya malın ayıpsız misli ile değiştirilmesi hakları üretici veya ithalatçıya karşı da kullanılabilir. Bu fıkradaki hakların yerine getirilmesi konusunda satıcı, üretici ve ithalatçı müteselsilen sorumludur. Üretici veya ithalatçı, malın kendisi tarafından piyasaya sürülmesinden sonra ayıbın doğduğunu ispat ettiği takdirde sorumlu tutulmaz.

3. Ücretsiz onarım veya malın ayıpsız misli ile değiştirilmesinin satıcı için orantısız güçlükleri beraberinde getirecek olması hâlinde tüketici, sözleşmeden dönme veya ayıp oranında bedelden indirim haklarından birini kullanabilir. Orantısızlığın tayininde malın ayıpsız değeri, ayıbın önemi ve diğer seçimlik haklara başvurmanın tüketici açısından sorun teşkil edip etmeyeceği gibi hususlar dikkate alınır.
4. Ücretsiz onarım veya malın ayıpsız misli ile değiştirilmesi haklarından birinin seçilmesi durumunda bu talebin satıcıya, üreticiye veya ithalatçıya yöneltilmesinden itibaren azami otuz iş günü, konut ve tatil amaçlı taşınmazlarda ise altmış iş günü içinde yerine getirilmesi zorunludur. Ancak, bu Kanunun 58 inci maddesi uyarınca çıkarılan yönetmelik eki listede yer alan mallara ilişkin, tüketicinin ücretsiz onarım talebi, yönetmelikte belirlenen azami tamir süresi içinde yerine getirilir. Aksi hâlde tüketici diğer seçimlik haklarını kullanmakta serbesttir.
5. Tüketicinin sözleşmeden dönme veya ayıp oranında bedelden indirim hakkını seçtiği durumlarda, ödemiş olduğu bedelin tümü veya bedelden yapılan indirim tutarı derhâl tüketiciye iade edilir.
6. Seçimlik hakların kullanılmasında nedeniyle ortaya çıkan tüm masraflar, tüketicinin seçtiği hakkı yerine getiren tarafça karşılanır. Tüketici bu seçimlik haklarından biri ile birlikte 11/1/2011 tarihli ve 6098 sayılı Türk Borçlar Kanunu hükümleri uyarınca tazminat da talep edebilir.

**Tüketici, garantiden doğan haklarının kullanılmasında ilgili olarak çıkabilecek uyuşmazlıklarda yerleşim yerinin bulunduğu veya tüketici işleminin yapıldığı yerdeki Tüketici Hakem Heyetine veya Tüketici Mahkemesine başvurabilir.**

**Üretici / İhracatçı :**

ELECTROLUX APPLIANCES AB  
BUSINESS SECTOR EMA-EMEA (SEE)  
ST GÖRANSGATAN 143  
SE-105 45 STOCKHOLM  
SWEDEN  
TEL: +46 (8) 738 60 00  
FAX: +46 (8) 738 63 35  
www.electrolux.com

**İthalatçı:** Electrolux Dayanıklı Tüketim Mamulleri San. ve Tic. A.Ş.

TR-34435 Taksim-Beyoğlu-İstanbul

Müşteri Hizmetleri: 0 850 250 35 89

musteri\_hizmetleri@electrolux.com

WEB: www.electrolux.com.tr

**Kullanım Ömrü Bilgisi :**

Kullanım ömrü küçük ev aletlerinde 7 yıl, diğer beyaz eşya ürünlerinde ise 10 yıldır. Kullanım ömrü, üretici ve/veya ithalatçı firmanın cihazınızla ilgili yedek parça temini ve bakım süresini ifade eder.

**AEEE Yönetmeliğine Uygundur.**

## 17. ÇEVREYLE İLGİLİ BİLGİLER

Şu sembole sahip malzemeler geri dönüştürülebilir . Ambalajı geri dönüşüm için uygun konteynerlere koyun. Elektrikli ve elektronik cihaz atıklarının geri dönüşümüne ve çevre ve insan sağlığının korunmasına yardımcı

olun. Ev atığı sembolü  bulunan cihazları atmayın. Ürünü yerel geri dönüşüm tesislerinize gönderin ya da belediye ile irtibata geçin.







www.electrolux.com/shop



136994861-A-252023

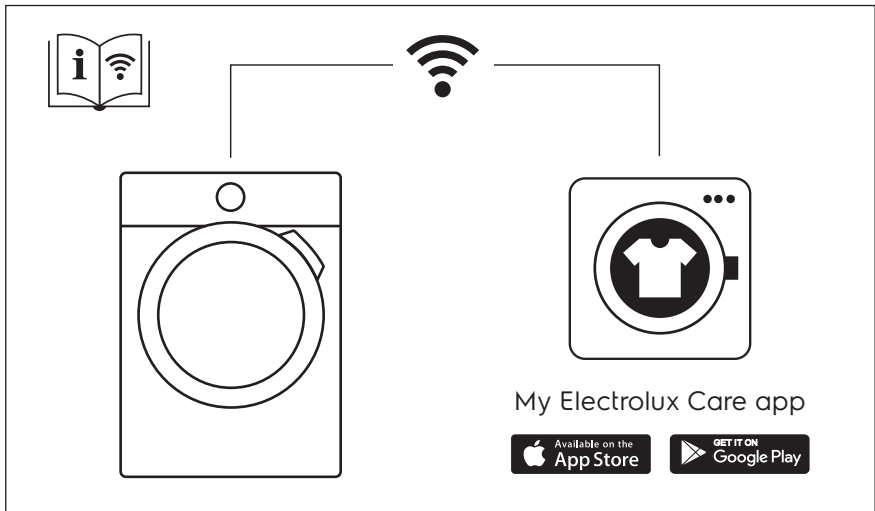

The software in this product contains components that are based on free and open source software. Electrolux gratefully acknowledges the contributions of the open software and robotics communities to the development project.

To access the source code of these free and open source software components whose license conditions require publishing, and to see their full copyright information and applicable license terms, please visit:  
<http://electrolux.opensourcerepository.com> (folder NIUS)

