

EEM48300IX

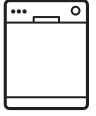

TR Bulaşık Makinesi

Kullanma Kılavuzu

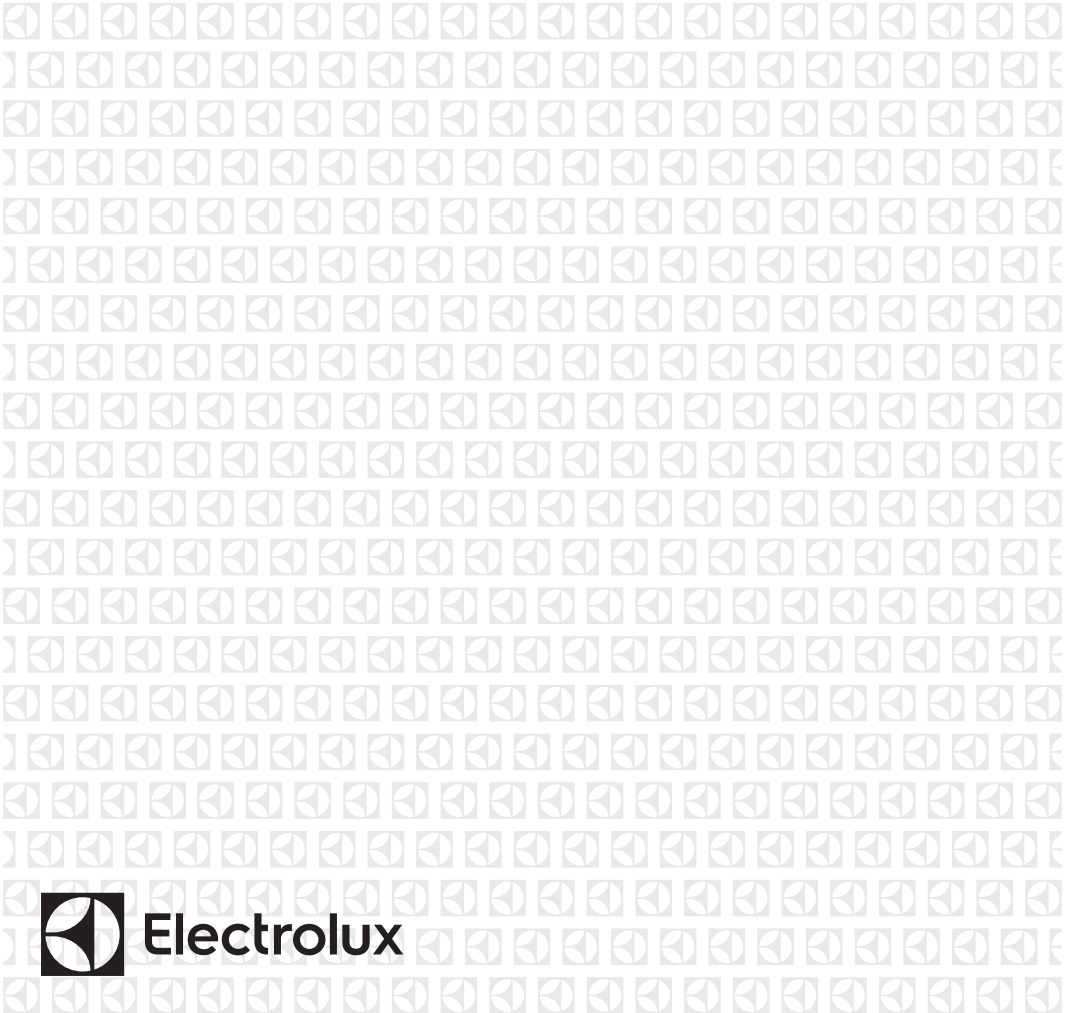

İÇİNDEKİLER

1. GÜVENLİK BİLGİLERİ.....	3
2. GÜVENLİK TALİMATLARI.....	4
3. ÜRÜN AÇIKLAMASI.....	6
4. KONTROL PANELİ.....	7
5. PROGRAMLAR.....	8
6. SEÇENEKLER.....	10
7. AYARLAR.....	10
8. İLK KULLANIMDAN ÖNCE.....	14
9. GÜNLÜK KULLANIM.....	15
10. İPUÇLARI VE YARARLI BİLGİLER.....	17
11. BAKIM VE TEMİZLİK.....	18
12. SORUN GİDERME.....	22
13. TEKNİK BİLGİLER.....	26
14. TÜKETİCİNİN SEÇİMLİK HAKLARI.....	26
15. ÇEVREYLE İLGİLİ BİLGİLER.....	27

AKLIMIZ SİZDE

Bir Electrolux cihazı satın aldığınız için teşekkür ederiz. Beraberinde onlarca yıllık mesleki deneyim ve yenilik getiren bir ürün seçtiniz. Sizi düşünerek tasarlanan yaratıcı ve şık ürününüz hizmetinizdedir. Bu nedenle, her seferinde çok iyi sonuçlar elde edeceğinizi bilerek onu her kullandığınızda güvende olabilirsiniz. Electrolux'e hoş geldiniz.

Aşağıdakiler için web sitemizi ziyaret edin:



Kullanım önerileri, broşürler, sorun giderme bilgileri, servis ve onarım bilgileri:
www.electrolux.com/support



Daha iyi servis almak için ürününüzün kaydını yapın:
www.registerelectrolux.com



Cihazınız için Aksesuarlar, Sarf Malzemeleri ve Orijinal yedek parçalar satın alın:
www.electrolux.com/shop

MÜŞTERİ HİZMETLERİ

Daima orijinal yedek parçalar kullanın.
Yetkili Servis Merkezimizle görüşmeniz sırasında aşağıdaki verileri elinizin altında bulundurun: Model, PNC, Seri Numarası.
Bu bilgiler, bilgi etiketinde bulunabilir.

 Uyarı / Dikkat-Güvenlik bilgileri

 Genel bilgiler ve ipuçları

 Çevre ile ilgili bilgiler

Önceden haber verilmeksizin değişiklik yapma hakkı saklıdır.

1. ⚠ GÜVENLİK BİLGİLERİ

Cihazın montaj ve kullanımından önce, verilen talimatları dikkatlice okuyun. Üretici, yanlış kurulum veya kullanımdan kaynaklanan yaralanma ya da hasarlardan sorumlu değildir. Talimatları, ileride kullanabilmeniz için her zaman güvenli ve kolay ulaşılabilir bir yerde tutun.

1.1 Çocukların ve tehlikeye açık kişilerin güvenliği

- Bu cihaz, gözetim altında bulunmaları veya cihazın güvenli şekilde kullanımı ve oluşabilecek tehlikeler hakkında bilgi verilmesi kaydıyla 8 yaş ve üzeri çocuklar ile fiziksel, duyuşsal veya zihinsel kapasitesi düşük ya da bilgi ve deneyimi olmayan kişiler tarafından kullanılabilir.
- 3 ile 8 yaş arasındaki çocuklar ve ileri düzey zihinsel ile fiziksel engellere sahip kişiler sürekli olarak gözlemlenmedikçe bu ürünü tek başına kullanmamalıdır.
- 3 yaşından küçük çocuklar, sürekli olarak gözlemlenmedikçe cihazdan uzak tutulmalıdır.
- Cihazla oynamamalarını sağlamak için çocukların gözetim altında bulundurulması gerekmektedir.
- Deterjanları çocuklardan uzak tutun.
- Kapı açıkken, çocukları ve evcil hayvanları makineden uzak tutun.
- Temizlik ve kullanıcı tarafından gerçekleştirilen bakım işlemleri, gözetim altında olmadıkları sürece çocuklar tarafından gerçekleştirilmemelidir.

1.2 Genel Güvenlik

- Bu cihaz yalnızca ev tipi bulaşıkları ve sofra takımlarını yıkamak içindir.
- Bu cihaz tek bir evde kapalı bir ortamda ev içi kullanım için tasarlanmıştır.
- Bu cihaz; ofislerde, otel misafir odalarında, oda-kahvaltı misafir odalarında, çiftlik konukevlerinde ve bu tür kullanımın (ortalama) ev içi kullanım seviyelerini

aşmadığı diğer benzer konaklama yerlerinde kullanılabilir.

- Cihazın teknik özelliklerini kesinlikle değiştirmeyin.
- Çalıştırma su basıncı (minimum ve maksimum) 0.5 (0.05) / 10 (1.0) bar (MPa) arasında olmalıdır
- Maksimum 14 kişilik yerleştirme düzenine uyun.
- Elektrik kablosunun zarar görmesi durumunda, bir hasarının meydana gelmesine engel olmak için, kablounun değişimi, üreticisi, Yetkili Servisi veya benzer nitelikteki kalifiye bir kişi tarafından yapılmalıdır.
- UYARI: Keskin uçlu bıçaklar ve diğer mutfak eşyaları sepete uçları aşağı gelecek şekilde yüklenmeli veya yatay konumda yerleştirilmelidir.
- Kazara basmayı önlemek için cihazın kapağını açık şekilde gözetimsiz bırakmayın.
- Herhangi bir bakım işleminden önce, cihazı devre dışı bırakın ve elektrik fişinin bağlantısını kesin.
- Cihazı temizlemek için yüksek basınçlı su spreyleri ve/veya buhar kullanmayın.
- Cihazın tabanında havalandırma açıklıkları varsa, bu açıklıklar örneğin bir halıyla örtülü olmamalıdır.
- Cihaz, ürünle birlikte verilen yeni hortum setleri kullanılarak su şebekesine bağlanmalıdır. Eski hortum setleri tekrar kullanılmamalıdır.

2. GÜVENLİK TALİMATLARI

2.1 Montaj



UYARI!

Cihazın montajı yalnızca kalifiye bir kişi tarafından yapılmalıdır.

- Tüm ambalajları çıkarın.
- Hasarlı bir cihazı monte etmeyin ya da kullanmayın.
- Cihazla birlikte verilen montaj talimatlarını takip edin.
- Cihazı hareket ettirdiğinizde dikkatli olun, cihaz ağırdır. Her zaman koruyucu eldiven ve koruyuculu ayakkabı kullanın.

- Cihazı, sıcaklığın 0°C'den daha az olduğu yerlere monte etmeyin ya da buralarda kullanmayın.
- Cihazı, kurulum gerekliliklerini karşılayan güvenli ve uygun bir yere yerleştirin.
- Güvenlik açısından cihazı yerleşik yapıya kurmadan kullanmayın.

2.2 Elektrik bağlantısı



UYARI!

Yangın ve elektrik çarpması riski.

- Uyarı: Bu cihaz, bina içindeki topraklama bağlantısına kurulacak / bağlanacak şekilde tasarlanmıştır.

- Anma değeri plakasındaki parametrelerinin ana güç kaynağının elektrik gücüne uygun olduğundan emin olun.
- Daima düzgün takılmış, elektrik çarpmasına karşı korumalı bir priz kullanınız.
- Priz çoğaltıcılarını ve uzatma kablolarını kullanmayın.
- Elektrik fişine ve kablosuna zarar vermeye özen gösterin. Cihazın ana kablosunun değiştirilmesi gerekirse, bu işlem Yetkili Servis tarafından yapılmalıdır.
- Fişi prize sadece montaj tamamlandıktan sonra takın. Kurulmdan sonra elektrik fişine erişilebildiğinden emin olun.
- Cihazın fişini prizden çıkarmak için elektrik kablosunu çekmeyin. Her zaman fişten tutarak çekin.
- Bu cihaz 13 A fiş içermektedir. Gerekli takdirde, prizin bağlı olduğu sigortanın bir 13 A ASTA (BS 1362) sigorta ile değiştirilmesi gerekir (Sadece İngiltere ve İrlanda).

2.3 Su bağlantısı

- Su hortumlarına zarar vermeyin.
- Yeni borulara veya uzun süre kullanılmamış olan borulara bağlamadan önce, herhangi bir tamir işlemi gerçekleştirirken veya yeni cihazlar takarken (su metreleri vb.) temiz su gelene dek suyu akıtın.
- Cihaz ilk kez kullanıldığında veya ilk kez kullanıldıktan sonra görülebilir su kaçağı olmadığından emin olun.
- Su giriş hortumu bir emniyet valfine ve içinden elektrik kablosunun geçtiği bir kılıfa sahiptir.

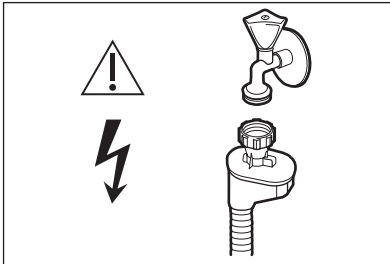

UYARI!
Tehlikeli voltaj.

- Eğer su giriş hortumu hasar görürse, derhal su musluğunu kapatın ve cihazın fişini prizden çekin. Su giriş hortumunu değiştirmek için Yetkili Servis Merkezine başvurun.

2.4 Kullanın

- Yanıcı veya yanıcı ürünlerle ıslanan nesnelere cihazın içine, yanına veya üstüne koymayın.
- Bulaşık makinesi deterjanları sağlığa zararlıdır. Deterjan ambalajında belirtilen güvenlik talimatlarına uyun.
- Cihazın içindeki suyu içmek ya da oyun oynamak için kullanmayın.
- Program tamamlanana kadar bulaşıkları cihazdan çıkarmayın. Bulaşıkların üzerinde az miktarda deterjan kalabilir.
- Cihazın kapağı açıkken üzerine bir şeyler koymayın veya baskı uygulamayın.
- Bir program çalışırken kapağı açtığınızda cihazdan sıcak buhar çıkabilir.

2.5 Servis

- Cihazı onarmak için yetkili bir Servis Merkezine başvurun. Yalnızca orijinal yedek parçaları kullanın.
- Kendinizin yapacağı veya profesyonel olmayan onarımın güvenliği olumsuz etkileyebileceğini ve garantiyi geçersiz kılabileceğini dikkate alın.
- Modelin üretimi durdurulduktan sonra aşağıdaki yedek parçalar 7 yıl boyunca mevcut olacaktır: Motor, dolaşım ve tahliye pompası, ısıtıcılar ve ısıtma elemanları, ısı pompaları dahil, hortumlar, valfler, filtreler ve su giriş ventilleri dahil boru ve ilgili ekipmanları, kapı tertibatları ile ilgili yapısal ve iç parçalar, baskılı devre kartları, elektronik ekranlar, basınç anahtarları, termostatlar ve sensörler, sıfırlama yazılımı dahil yazılım ve aygıt yazılımı. Bu yedek parçaların bazılarının yalnızca profesyonel servis personeline yönelik olduğunu ve yedek parçaların tamamının tüm modeller için geçerli olmadığını dikkate alın.
- Modelin üretimi durdurulduktan sonra aşağıdaki yedek parçalar 10 yıl boyunca mevcut olacaktır: kapak,

kapak menteşesi ve contaları, diğer contalar, püskürtme kolları, tahliye filtreleri, iç raflar ve sepetler ve kapaklar gibi plastik ek parçalar.

- Bu ürünün içindeki lamba(lar) ve ayrı satılan yedek parça lambalar ile ilgili olarak: Bu lambaların sıcaklık, titreşim, nem gibi ev aletlerindeki aşırı fiziksel koşullara dayanması ya da cihazın çalışma durumu hakkında bilgi vermesi amaçlanmıştır. Diğer uygulamalarda kullanılmak üzere tasarlanmamışlardır ve ev odası aydınlatması için uygun değildir.

2.6 Elden çıkarma



UYARI!

Yaralanma ya da boğulma riski.

- Cihazın fişini prizden çekin.
- Elektrik kablosunu kesin ve atın.
- Çocukların ve hayvanların cihazda kapalı kalmasını önlemek için kapak kilit dilini çıkarın.

3. ÜRÜN AÇIKLAMASI

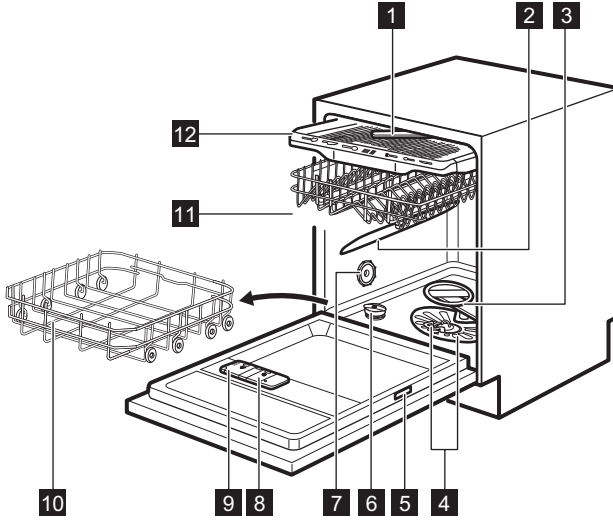

- 1 Tavan püskürtme kolu
- 2 Üst püskürtme kolu
- 3 Alt püskürtme kolu
- 4 Filtreler
- 5 Bilgi etiketi
- 6 Tuz haznesi
- 7 Hava deliği
- 8 Parlaticı gözü
- 9 Deterjan gözünü temizleme

- 10 Alt sepet
- 11 Üst sepet
- 12 Çatal-bıçak çekmecesi



Bu grafik genel bir bakış sunar. Daha detaylı bilgi için cihazla birlikte verilen diğer bölümlere veya belgelere başvurun.

4. KONTROL PANELİ

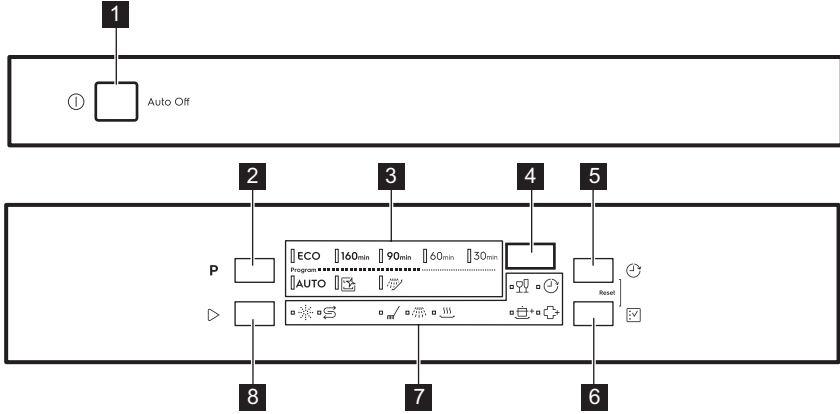

- | | |
|-------------------------------|-----------------------|
| 1 Açma/kapama tuşu | 6 Seçenek tuşu |
| 2 Program tuşu | 7 Göstergeler |
| 3 Program göstergeleri | 8 Başlat tuşu |
| 4 Gösterge | |
| 5 Gecikmeli tuşu | |

4.1 Göstergeler

Gösterge	Açıklama
	Tuz göstergesi. Tuz haznesinin tekrar doldurulması gerektiğinde yanar. Program devrede iken tuz olmasa dahi gösterge kapalı kalır.
	Parlatıcı göstergesi. Parlatıcı gözünün tekrar doldurulması gerektiğinde yanar. Program devrede iken parlatıcı olmasa dahi gösterge kapalı kalır.
	Yıkama aşaması göstergesi. Yıkama aşaması çalışırken yanar.
	Durulama aşaması göstergesi. Durulama aşaması çalışırken yanar.
	Kurutma aşaması göstergesi. Kurutma aşamasına sahip bir program seçildiğinde açıktır. Kurutma aşamasına geçildiğinde yanar.
	Gecikme göstergesi. Gecikmeli başlatmayı etkinleştirdiğinizde yanar.
	GlassCare göstergesi.
	ExtraPower göstergesi.
	ExtraHygiene göstergesi.

5. PROGRAMLAR

Tablodaki program sıralaması, kumanda panelindeki sırayı yansıtmayabilir.

Program	Bulaşık tipi	Kirlilik derecesi	Program aşamaları	Seçenekler
ECO 1)	Tabaklar, çatal bıçak takımları, tencere, tavalar	Normal kirlili, hafif kurumuş	<ul style="list-style-type: none"> • Ön yıkama • Yıkama 50°C • Ara durulama • Son durulama 55 °C • Kurutma • AirDry ²⁾ 	<ul style="list-style-type: none"> • ExtraPower • GlassCare • ExtraHygiene
160min	Tabaklar, çatal bıçak takımları, tencere, tavalar	Normal ve çok kirlili, kurumuş	<ul style="list-style-type: none"> • Ön yıkama • Yıkama 60°C • Ara durulama • Son durulama 60 °C • Kurutma • AirDry ²⁾ 	<ul style="list-style-type: none"> • ExtraPower • GlassCare • ExtraHygiene
90min	Tabaklar, çatal bıçak takımları, tencere, tavalar	Normal kirlili, hafif kurumuş	<ul style="list-style-type: none"> • Yıkama 60°C • Ara durulama • Son durulama 55 °C • Kurutma • AirDry ²⁾ 	<ul style="list-style-type: none"> • ExtraPower • GlassCare • ExtraHygiene
60min	Tabak ve çatal-bıçak takımları	Yeni kirlenmiş, hafif kurumuş	<ul style="list-style-type: none"> • Yıkama 60°C • Ara durulama • Son durulama 50 °C • AirDry ²⁾ 	<ul style="list-style-type: none"> • ExtraPower • GlassCare • ExtraHygiene
30min	Tabak ve çatal-bıçak takımları	Taze	<ul style="list-style-type: none"> • Yıkama 50°C • Ara durulama • Son durulama 50 °C • AirDry ²⁾ 	<ul style="list-style-type: none"> • ExtraPower • GlassCare • ExtraHygiene
AUTO 3)	Tabaklar, çatal bıçak takımları, tencere, tavalar	Tümü	<ul style="list-style-type: none"> • Ön yıkama • Yıkama 50 - 60°C • Ara durulama • Son durulama 60 °C • Kurutma • AirDry ²⁾ 	
 4)	Hiçbiri	Cihazın iç kısmının temizlenmesi	<ul style="list-style-type: none"> • 70°C'de temizleme • Ara durulama • Son durulama • AirDry ²⁾ 	

Program	Bulaşık tipi	Kirlilik derecesi	Program aşamaları	Seçenekler
 5)	Tümü	Tümü	• Ön yıkama	

1) Bu program, normal kirli bulaşıkları yıkarken suyun ve enerjinin en verimli şekilde kullanılmasını sağlar. Testleri gerçekleştiren kurumlar, testlerinde standart olarak bu programı kullanırlar. Bu program, Eko-Tasarım Komisyonu Yönetmeliği (AB) 2019/2022'ye uyumluluğun değerlendirilmesinde kullanılmaktadır.



2) Kurutma aşamasında otomatik kapak açma. "Ayarlar" bölümüne bakın.

3) Makine, bulaşıkların kirlilik derecesini ve sepetlerdeki bulaşık miktarını algılar. Suyun sıcaklığını ve miktarını, enerji tüketimini ve program süresini otomatik olarak ayarlar.

4) Bu program, makinenin iç kısmını etkili bir şekilde temizlemek için tasarlanmıştır. Kireç ve yağ kalıntılarını söküp atar. Bu program, en az 2 ayda bir kez bulaşık makineleri için tasarlanmış kireç çözücü veya temizlik ürünü kullanılarak makine boşken çalıştırılmalıdır.

5) Bu program sayesinde bulaşıklardaki gıda artıklarını çabucak durulayabilir ve makinenin içinde koku oluşumunu önleyebilirsiniz. Bu programda deterjan kullanmayın.

5.1 Tüketim değerleri

Program 1)2)	Su (l)	Enerji (kWsa)	Süre (dk)
ECO	10.5	0.848	240
160min	10.9	1.073	160
90min	11.5	0.991	90
60min	11.5	0.873	60
30min	11.0	0.627	30
AUTO	10.9	1.073	170
	9.9	0.655	60
	5.0	0.040	15

1) Su basıncı ve sıcaklığı, elektrik şebekesindeki farklılıklar, tercih edilen program seçenekleri, bulaşık miktarı ve kirlilik seviyesi gibi etkenler bu değerlerin değişmesine neden olabilir.

2) ECO dışındaki programların değerleri sadece bilgi amaçlıdır.

5.2 Test kuruluşlarına yönelik bilgiler





Performans testlerinin (ör. EN60436 'ya göre) yürütülmesi ile ilgili gerekli bilgileri almak için şu adrese e-posta gönderin:

info.test@dishwasher-production.com

Talebinizde, tip etiketi üzerindeki ürün numarası kodunu (PNC) belirtin.

Bulaşık makinenizle ilgili diğer sorularınız için cihazınızla birlikte verilen servis kitabına bakın.

6. SEÇENEKLER



-  Bir program başlatmadan önce istediğiniz seçenekleri etkinleştirmelisiniz. Bir program çalışırken seçeneklerin etkinleştirilmesi ya da devre dışı bırakılması mümkün değildir.
-  Seçenek düğmesi, seçenekler ve bunların olası kombinasyonları arasında geçiş yapar.
-  Seçeneklerin tümü birbiriyle uyumlu değildir. Uyumlu olmayan seçenekleri seçtiyseniz, cihaz bir ya da birden fazla seçeneği otomatik olarak devre dışı bırakır. Yalnızca halen etkin olan seçeneklerin göstergeleri açık kalacaktır.
-  Programda bir seçenek yoksa, ilgili göstergenin ışığı yanmaz veya birkaç saniye için hızlı bir şekilde yanıp söndükten sonra söner.
-  Seçeneklerin etkinleştirilmesi su ve enerji tüketimi ile program süresini etkileyebilir.

6.1 GlassCare

Bu seçenek hassas parçaları, özellikle de cam eşyaları hasar görmekten korur. Bu fonksiyon, seçilen programın aşamaları arasındaki ani sıcaklık

değişimlerini önler ve sıcaklığı 45 °C dereceye indirir.



GlassCare özelliğinin etkinleştirilmesi

Gösterge  yanana kadar  tuşuna basın. Güncellenmiş program süresi ekranda gösterilir.

6.2 ExtraPower

Bu fonksiyon seçilen programın yıkama gücünü artırarak daha iyi sonuçlar sağlar. Fonksiyon yıkama sıcaklığını ve süresini artırır.



ExtraPower özelliğinin etkinleştirilmesi

Gösterge  yanana kadar  tuşuna basın. Güncellenmiş program süresi ekranda gösterilir.

6.3 ExtraHygiene

Bu seçenek, son durulama aşamasında sıcaklığı en az 10 dakika süreyle 65 ve 70 °C'de tutarak daha iyi temizlik sağlar.

ExtraHygiene özelliğinin etkinleştirilmesi

Gösterge  yanana kadar  tuşuna basın. Güncellenmiş program süresi ekranda gösterilir.

7. AYARLAR

7.1 Program seçme modu ve kullanıcı modu

Cihaz program seçme modundayken, bir program ayarlayabilir ve kullanıcı moduna girebilirsiniz.

Aynı zamanda tamamlanan bulaşık yıkama programlarının sayısını da görüntüleyebilirsiniz.

Kullanıcı modundayken seçilebilecek ayarlar:



- Su sertliğine göre su yumuşatıcının seviyesi.
- Parlaticı gözü boş bildiriminin aktive edilmesi veya devre dışı bırakılması.
- AirDry seçeneğinin etkinleştirilmesi veya devre dışı bırakılması.
- Fabrika ayarlarına sıfırlama.

Bu ayarlar tekrar değiştirilinceye kadar kaydedilecektir.

Program seçim modu nasıl ayarlanır



Program göstergesi **ECO** yandığında cihaz program seçme modundadır ve gösterge ekranında program süresi gösterilir.

Etkinleştirme sonrası cihaz varsayılan olarak program seçme modundadır. Aksi takdirde program seçme modunu aşağıdaki şekilde ayarlayın:

Cihaz program seçme moduna geçinceye kadar  ve  tuşlarını aynı anda basılı tutun.

Kullanıcı moduna geçilmesi

Makinenin program seçme modunda olduğundan emin olun.

Kullanıcı moduna geçmek için **ECO**, **160min** ve **90min** göstergeleri yanıp sönmeye başlayınca ve ekran kararınca kadar  ve  tuşlarına aynı anda basın ve basılı tutun.

7.2 Su yumuşatıcı

Su yumuşatıcı, su kaynağındaki mineralleri yok eder; bu minerallerin yıkamadan elde edilecek sonuçlar ve cihaz üzerinde olumsuz bir etkisi vardır.

Bu minerallerin içeriği ne kadar yüksekse su da o kadar sert olur. Suyun sertliği eşdeğer ölçüklere göre ölçülür.

Su yumuşatıcı, bölgenizdeki suyunun sertliğine göre ayarlanmalıdır. Su tedarigi sağlayan yerel kurum, bölgenizdeki suyun sertliği ile ilgili olarak size bilgi verebilir. İyi yıkama sonuçları elde etmek için su yumuşatıcısını doğru seviyede ayarlayın.

Su sertliği

Alman dereceleri (°dH)	Fransız dereceleri (°dH)	mmol/l	mg/l (ppm)	Clarke dereceleri	Su yumuşatıcı seviyesi
47 - 50	84 - 90	8.4 - 9.0	835 - 904	58 - 63	10
43 - 46	76 - 83	7.6 - 8.3	755 - 834	53 - 57	9
37 - 42	65 - 75	6.5 - 7.5	645 - 754	46 - 52	8
29 - 36	51 - 64	5.1 - 6.4	505 - 644	36 - 45	7
23 - 28	40 - 50	4.0 - 5.0	395 - 504	28 - 35	6
19 - 22	33 - 39	3.3 - 3.9	325 - 394	23 - 27	5 1)
15 - 18	26 - 32	2.6 - 3.2	255 - 324	18 - 22	4
11 - 14	19 - 25	1.9 - 2.5	185 - 254	13 - 17	3
4 - 10	7 - 18	0.7 - 1.8	70 - 184	5 - 12	2
<4	<7	<0.7	<70	< 5	1 2)

1) Fabrika ayarı.

2) Bu seviyede tuz kullanmayın.

Kullanılan deterjanın türüne bakılmaksızın, tuz dolun göstergesini aktif tutmak için uygun su sertliği seviyesini ayarlayın.



Tuz içeren multi tabletler suyu yumuşatmak için yeterli kadar etkili değildir.

Yenileme işlemi

Su yumuşatıcıyı doğru kullanmak için yumuşatıcı cihazın reçinesi düzenli olarak yenilenmesi gereklidir. Bu işlem otomatiktir ve bulaşık makinesi normal olarak çalışırken gerçekleşir.

Önceki yenileme işleminden bu yana önerilen su miktarı (tablodaki değerlere bakın) kullanılmış olduğunda, son yıkama ve program sonu arasında yeni bir yenileme işlemi başlatılacaktır.

Su yumuşatıcı seviyesi	Su miktarı (l)
1	250
2	100
3	62
4	47
5	25
6	17
7	10
8	5
9	3
10	3

Yüksek su yumuşatıcı ayarı durumunda, programın ortasında, durulamadan önce de (program sırasında iki kez) ortaya çıkabilir. Yenilemeyi başlatmanın, bir programın ortasında veya kısa bir kurutma aşaması olan bir programın sonunda gerçekleşmedikçe, işlem süresi üzerinde bir etkisi yoktur. Bu gibi durumlarda, yenileme işlemi bir programın toplam süresini 5 dakika daha uzatır.

Ardından, 5 dakika süren su yumuşatma sistemi durulaması süreci aynı işlem sırasında veya bir sonraki programın başlangıcında başlayabilir. Bu işlem, bir programın toplam su tüketimini ilave 4 litre kadar ve bir programın toplam enerji tüketimini de ilave 2 Wsa kadar artırır. Su yumuşatma sisteminin durulanma işlemi suyun tamamen boşaltılması ile sona erer.

Yapılan her bir yumuşatma sistemi durulaması (aynı işlem içinde birden fazla mümkündür), programın başında veya ortasında herhangi bir noktada meydana geldiğinde program süresini 5 dakika daha uzatabilir.



Bu bölümde belirtilen tüm tüketim değerleri; su sertliği 2,5 mmol/L (su yumuşatıcı: seviye 3) olan şu yönetmeliğe göre belirlenmiştir: 2019/2022 . Su basıncı ve sıcaklığı ile birlikte şebeke suyundaki değişimler de bu değerlerde farklılık görülmesine neden olabilir.

Su yumuşatıcı seviyesinin ayarlanması

Makinenin kullanıcı modunda olduğundan emin olun.

- P** tuşuna basın.
 - ECO** göstergesi yanıp sönmeye devam eder.
 - Kalan gösterge öğeleri kapalıdır.
 - Gösterge ekranında geçerli ayar gösterilir: ör. $5 \text{ L} =$ seviye 5.
- Ayarı değiştirmek için **P** tuşuna art arda basın.
- Ayarı onaylamak için açma/kapatma tuşuna basın.

7.3 Parlatıcı boş bildirimi

Parlatıcı, bulaşıkları iz ve leke bırakmadan kurutmaya yardımcı olur. Parlatıcı, son durulama sırasında otomatik olarak eklenir.

Parlatıcı haznesi boşaldığında parlatıcı gösterge lambası yanar. Yalnızca multi tablet kullandığınızda aldığınız kurutma sonuçlarından memnunsanız, parlatıcının doldurma uyarısını devre dışı bırakabilirsiniz. Ancak, en iyi kurutma performansı için her zaman parlatıcı kullanmanızı öneririz.

Parlatıcı içermeyen standart deterjan veya multi tabletler kullanıyorsanız, parlatıcı doldurma göstergesini etkin halde tutmak için bildirimi etkinleştirin.

Parlatıcı gözü boş uyarısının devre dışı bırakılması

Makinenin kullanıcı modunda olduğundan emin olun.

- ▶ tuşuna basın.
 - **160min** göstergesi yanıp sönmeye devam eder.
 - Kalan gösterge öğeleri kapalıdır.
 - Geçerli ayar gösterge ekranında gösterilir.
 - $\square d$ = parlatıcı gözü boş bildirim devre dışı.
 - $! d$ = parlatıcı gözü boş bildirim etkin.
2. Ayarı değiştirmek için ▶ tuşuna basın.
3. Ayarı onaylamak için açma/kapatma tuşuna basın.

7.4 AirDry

AirDry fonksiyonu, daha az enerji tüketimi ile daha iyi kurutma sonuçlarının alınmasını sağlar. Kurutma aşamasında cihazın kapısı otomatik olarak açılır ve aralık kalır.

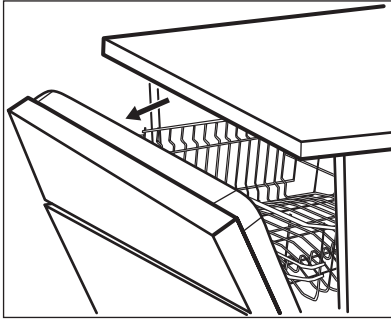

AirDry fonksiyonu, \square dışındaki tüm programlarda (varsa) otomatik olarak etkinleştirilir.

Kurutma aşamasının süresi ve kapının açılma zamanı seçilen programa ve seçeneklere göre değişir.

AirDry kapıyı açtığı anda, programın bitimine kalan süre ekranda geri saymaya devam eder.



DİKKAT!

Otomatik olarak açılan kapıyı, açıldıktan sonra 2 dakika boyunca, kapatmaya çalışmayın. Bu durum cihaza zarar verebilir.

Otomatik kapı açma fonksiyonu devredeyken kapı tekrar kapatılıp 3 dakika kapalı halde bırakılırsa program otomatik olarak sonlandırılır.



DİKKAT!

Çocuklar makineye ulaşabiliyorsa, kapının otomatik olarak açılması tehlike yaratabileceğinden AirDry fonksiyonunun devre dışı bırakılmasını öneririz.

AirDry özelliğinin devre dışı bırakılması

Makinenin kullanıcı modunda olduğundan emin olun.

- ⌚ tuşuna basın.
 - **90min** göstergesi yanıp sönmeye devam eder.
 - Kalan gösterge öğeleri kapalıdır.
 - Geçerli ayar gösterge ekranında gösterilir:
 - $\square \square$ = AirDry devre dışı.
 - $! \square$ = AirDry etkinleştirildi.
2. Ayarı değiştirmek için ⌚ tuşuna basın.
3. Ayarı onaylamak için açma/kapatma tuşuna basın.

7.5 Fabrika ayarlarına sıfırlama

Fabrika ayarlarına sıfırlama, varsayılan fabrika ayarlarını geri yükler. Sıfırlamadan önce cihazın kullanıcı modunda olduğundan emin olun.

▶ ve \square tuşlarını 5 saniye boyunca basılı tutun.

Gösterge ekranında yaklaşık 5 saniye boyunca $---$ gösterilir.

Cihaz program seçme moduna geri döner.



Fabrika ayarlarına sıfırlama, program sayacını sıfırlamaz.

7.6 Program sayacı

Tamamlanan bulaşık yıkama programlarının sayısını program sayacında görebilirsiniz.

1. Bulaşık makinesini çalıştırmak için açma/kapama tuşuna basın. Cihazın program seçme modunda olduğundan emin olun.

8. İLK KULLANIMDAN ÖNCE

1. **Geçerli su yumuşatıcı seviyesinin, su kaynağının sertliği ile uyumlu olup olmadığını kontrol edin. Uyumlu değilse, su yumuşatıcının seviyesini ayarlayın.**
2. Tuz haznesini doldurun.
3. Parlatici gözünü doldurun.
4. Su musluğunu açın.
5. Hala cihazın içinde olabilecek işlem kalıntılarını çıkarmak için programı başlatın. Deterjan kullanmayın ve sepetlere bulaşıklar yerleştirmeyin.

Cihaz, programı başlattıktan sonra 5 dakikaya kadar su yumuşatıcısında bulunan reçineyi tekrar şarj eder. Yıkama aşaması ancak bu işlem bittikten sonra başlatılır. Prosedür periyodik olarak tekrarlanır.

8.1 Tuz haznesi



DİKKAT!

Sadece bulaşık makinelerine uygun kaba tuz kullanın. İnce tuz korozyon riskini artırır.

Su yumuşatıcı içine reçineyi yeniden doldurmak ve günlük kullanımda yıkamadan memnun edici sonuçların alınmasını sağlamak için tuz kullanılır.

Tuz haznesinin doldurulması

1. Tuz haznesinin kapağını saatin tersi yönde çevirip, çıkarın.
2. Tuz haznesine 1 litre su koyun (sadece ilk çalıştırmada).

2. ve tuşlarını 5 saniye boyunca basılı tutun.

Gösterge ekranda **uC** ve ardından tamamlanan program sayısı gösterilir. Program sayacından çıkmak için herhangi bir düğmeye basın.



65535'e ulaştıktan sonra program sayacı yeniden başlar.

3. Tuz haznesine 1 kg tuz koyun (tamamen dolana kadar).

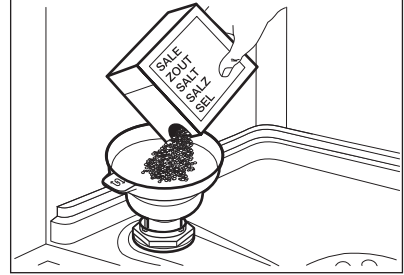

4. İçindeki son granüllerin de dökülmesini sağlamak için huniyi dikkatlice sallayın.
5. Tuz haznesi deliğinin etrafındaki tuzları temizleyin.

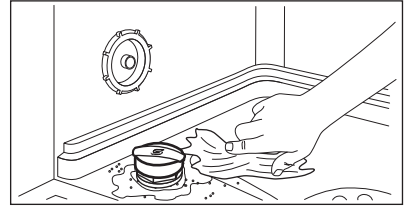

6. Tuz haznesini, haznenin kapağını saat yönünde çevirerek kapatın.



DİKKAT!

Tuz doldururken, hazneden tuz ve su taşabilir. Tuz haznesini doldurduktan sonra, dökülen tuzların çelik tabana zarar vermemesi için derhal durula& beklet programını çalıştırın.

8.2 Parlaticı gözünün doldurulması

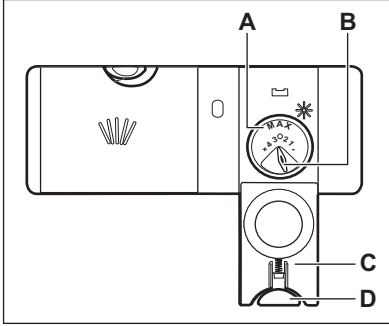

DİKKAT!

Hazne (A) sadece parlaticı içindir. Bu hazneye deterjan koymayın.



DİKKAT!

Sadece bulaşık makineleri için özel olarak tasarlanmış parlaticıları kullanın.

1. Kapağı (C) açmak için kilit açma tuşuna (D) basın.
2. Parlaticı gözünü (A), parlaticı "MAX" işaretine ulaşıncaya kadar doldurun.
3. Dökülen parlaticıyı, aşırı köpük oluşmasını önlemek için emici bir bezle silin.
4. Kapağı kapatın. Kilit açma düğmesinin yerine kilitlendiğinden emin olun.



Verilen parlaticı miktarını ayarlamak için, parlaticı ayarını (B) 1 (en düşük miktar) ve 4 veya 6 (en yüksek miktar) arasında bir pozisyona getirin.

9. GÜNLÜK KULLANIM

1. Musluğu açın.
2. Cihazı çalıştırmak için Açma / Kapama tuşuna basın.

Cihazın program seçme modunda olduğundan emin olun.

- Tuz göstergesi yanıyorsa, tuz haznesini doldurun.
 - Parlaticı göstergesi yanıyorsa, parlaticı gözünü doldurun.
3. Bulaşıkları sepetlere koyun.
 4. Deterjan ekleyin.
 5. Bulaşığın tipine ve kirlilik derecesine uygun bir programı ayarlayın ve başlatın.

9.1 Deterjanı kullanma

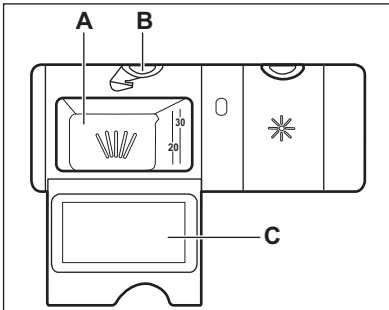

DİKKAT!

Sadece bulaşık makineleri için özel olarak tasarlanmış deterjanları kullanın.

1. Kapağı (C) açmak için kilit açma tuşuna (B) basın.
2. Deterjanı (toz veya tablet) bölmeye (A) koyun.
3. Programın ön yıkama aşaması varsa cihaz kapağının iç kısmına az miktarda deterjan koyun.
4. Kapağı kapatın. Kilit açma düğmesinin yerine kilitlendiğinden emin olun.



Deterjan dozu hakkında bilgi için ürün ambalajı üzerindeki üretici talimatlarına bakın. Genelde, fazla lekeli olmayan bir yükü yıkamak için 20-25 ml jel deterjan yeterlidir.



(A) Bölmesine 30 ml'den fazla jel deterjan koymayın.

9.2 Bir programın ayarlanması ve başlatılması

Auto Off fonksiyonu

Bu fonksiyon, çalışmadığında cihazı otomatik olarak devre dışı bırakarak enerji tüketimini azaltır.

Bu fonksiyon,

- Program tamamlandığında.
- Program başlamamışsa 5 dakika sonra devreye girer.



Bir programın başlatılması

1. Cihazı çalıştırmak için Açma / Kapama tuşuna basın. Cihazın program seçme modunda olduğundan emin olun.
2. Cihaz kapağını kapatın.
3. İstenilen programın göstergesi ışığı yanana kadar **P** ögesine art arda basın.

Gösterge ekranı, programın süresini gösterir.

4. Arzu ederseniz kullanılabilir seçenekleri ayarlayın.
5. Programı başlatmak için  tuşuna basın.
 - Çalışmakta olan aşamanın göstergesi ışığı yanar.
 - Program süresi dakika cinsinden geri sayar.

Bir programı gecikmeli başlatma ile başlatmak

1. Programı ayarlayın.
2. Gösterge ekranında istediğiniz gecikme süresi (1 ila 24 saat) görünene dek  tuşuna arka arkaya basın.
3. Geri sayımı başlatmak için  tuşuna basın.
 -  göstergesi açık.
 - Kalan süre saat cinsinden geri sayar. Nihai süre dakika cinsinden görüntülenir.

Geri sayım tamamlandığında program başlar ve çalışma aşaması göstergesi yanar.  göstergesi kapalı.

Cihaz çalışırken kapağın açılması

Makinenin kapağını bir programın çalışması sırasında açarsanız, makine durur. Bu, enerji tüketimini ve program süresini etkileyebilir. Kapağı kapattığınızda, cihaz duraklatıldığı yerden devam eder.



Kurutma aşaması sırasında kapak 30 saniyeden daha uzun bir süre açık kalırsa, çalışan program sonlanır. Ancak kapak AirDry fonksiyonu tarafından açılırsa bu durum gerçekleşmez.



Cihaza zarar verebileceğinden AirDry fonksiyonu cihazın kapağını otomatik olarak açtıktan sonra kapağı 2 dakika kapatmayın. ardından, şayet kapak en az 3 dakika daha açık kalırsa çalışan program sonlanır.

Geri sayım devam ederken gecikmeli başlatmanın iptal edilmesi

Gecikmeli başlatmayı iptal ettiğinizde programı ve seçenekleri tekrar ayaralamanız gerekir.

Cihaz program seçme moduna

geçinceye kadar  ve  tuşlarını aynı anda basılı tutun.

Programı iptal etme

Cihaz program seçme moduna

geçinceye kadar  ve  tuşlarını aynı anda basılı tutun.

Yeni bir programı başlatmadan önce deterjan gözünde deterjan bulunduğundan emin olun.

Program sonu

Program bittiğinde, Auto Off fonksiyonu cihazı otomatik olarak kapatır.

Açma/kapama düğmesi haricinde tüm düğmeler devre dışıdır.

Su musluğunu kapatın.

10. İPUÇLARI VE YARARLI BİLGİLER

10.1 Genel

Aşağıdaki ipuçları, günlük kullanımda en iyi temizleme ve kurutma sonuçlarını elde etmenizi ve çevreyi korumanızı sağlar.

- Bulaşık makinesinde kullanım kılavuzunda belirtildiği gibi bulaşıkların yıkanması, bulaşıkları elle yıkamaktan daha az su ve enerji tüketir.
- Su ve enerji tasarrufu amacıyla bulaşık makinesini tam kapasitesine kadar yükleyin. En iyi temizlik sonuçları için, sepetlerdeki bulaşıkları kullanım kılavuzunda belirtilen şekilde düzenleyin ve sepetleri aşırı yüklemeyin.
- Elle ön durulama yapmayın. Bu durum, su ve enerji tüketimini artırır. Gerekirse bir ön yıkamalı program seçin.
- Makinenin içine koymadan önce tabaklardan ve boş bardaklardan büyük yiyecek kalıntılarını temizleyin.
- Pişirme kaplarını cihazda yıkamadan önce üzerine yapışmış yiyecekleri ıslatın veya hafifçe fırçalayın.
- Sepetlerdeki bulaşıkların birbirine temas etmemesine ya da üzerlerini kapatmamalarına dikkat edin. Aksi halde su bulaşıkların tüm noktalarına ulaşamaz.
- Bulaşık makinesi deterjanı, parlatıcı ve tuzunu ayrı ayrı kullanabilir veya multi-tablet kullanabilirsiniz (örn; "Hepsi 1 arada"). Paketteki talimatları uygulayın.
- Bulaşığın cinsine ve kirlilik seviyesine göre bir program seçin. En verimli su ve enerji tüketimi **ECO** ile mümkün olur.
- Cihazın içinde kireç birikimini önlemek için:
 - Gerektiğinde tuz haznesini tekrar doldurun.
 - Deterjan ve parlatıcı için önerilen dozu kullanın.

- Geçerli su yumuşatıcı seviyesinin su kaynağının sertliği ile uyumlu olup olmadığını kontrol edin.
- **"Bakım ve temizlik"** bölümündeki talimatları izleyin.

10.2 Tuz, parlatıcı ve deterjan kullanımı

- Sadece bulaşık makinesi için üretilmiş tuz, parlatıcı ve deterjan kullanın. Diğer ürünler makinenize zarar verebilir.
- Suyu sert ve çok sert olan bölgelerde optimum seviyede temizleme ve kurutma sonuçları elde etmek için, standart deterjan (katkı maddesi içermeyen toz, jel veya tabletler), parlatıcı ve tuzu ayrı ayrı kullanmanızı öneririz.
- Deterjan tabletleri, kısa programlarda tamamen çözünmezler. Yemek takımlarının üzerinde deterjan artıklarının kalmaması için, tabletleri uzun programlarla kullanmanızı öneririz.
- Her zaman doğru miktarda deterjan kullanın. Yetersiz deterjan dozajı, kötü temizleme sonuçlarına ve çamaşırların üzerinde sert su filmine veya lekelerine neden olabilir. Yumuşak veya yumuşatılmış su ile çok fazla deterjan kullanılması bulaşıklarda deterjan artıklarına neden olur. Su sertliğine göre deterjan miktarını ayarlayın. Deterjan ambalajındaki talimatlara bakın.
- Her zaman doğru miktarda parlatıcı kullanın. Parlatıcı dozajının yetersiz olması kurutmayı olumsuz etkiler. Çok fazla parlatıcı kullanımı, bulaşık üzerinde mavimsi tabakalara neden olur.
- Su yumuşatıcı seviyesinin doğru olduğundan emin olun. Seviye çok yüksek olursa, sudaki artan tuz miktarı çatal ve bıçaklarda paslanmaya neden olabilir.

10.3 Multi-tablet kullanmayı kesmek istediğinizde yapmanız gerekenler

Deterjan, tuz ve parlaticıyı ayrı olarak kullanmaya başlamadan önce, aşağıdaki adımları yerine getirin:

1. Su yumuşatıcıyı en yüksek seviyeye getirin.
2. Tuz ve parlaticı haznelerinin dolu olduğundan emin olun.
3. Durulama aşamalı en kısa programı başlatın. Deterjan eklemeyin ve tabakları sepetlere yerleştirin.
4. Program tamamlandığında, su yumuşatıcıyı bölgenizdeki su sertliğine göre ayarlayın.
5. Verilen parlaticı miktarını ayarlayın.
6. Parlaticı yok bildirimini aktive edin.

10.4 Sepetlere bulaşık koymak

- Her zaman sepetlerin alanlarının tamamını kullanın.
- Makineyi sadece bulaşık makinesinde yıkanmaya uygun olan bulaşıkları yıkamak için kullanın.
- Ahşap, boynuz, alüminyum, kalay ve bakırdan yapılmış eşyaları yıkamayın; bunlar çatlayabilir, bükülebilir, renkleri atabilir veya oyulabilirler.
- Su emen nesnelere (süngerler, toz bezleri) makinenin içinde yıkamayın.
- Çukurlu bulaşıkları (fincanlar, bardaklar ve tavalar) ağızları aşağı gelecek şekilde yerleştirin.
- Cam nesnelere birbirine temas etmediğinden emin olun.
- Hafif eşyaları üst sepete yerleştirin. Bulaşıkların doğru şekilde yerleştiğinden ve sallanmadığından emin olun.

- Çatal-bıçağı ve küçük bulaşıkları, çatal-kaşık-bıçak çekmecesine koyun.
- Alt sepetteki büyük cisimlere yer açmak için üst sepeti daha yükseğe çıkarın.
- Bir programı başlatmadan önce, püskürtme kollarının herhangi bir yere çarpmadan, rahatça tam bir tur dönebildiğinden emin olun.

10.5 Bir programı başlatmadan önce

Seçilmiş programı başlatmadan önce şunlara dikkat edin:

- Filtreler temiz ve doğru şekilde yerleştirilmelidir.
- Tuz kabının kapağı sıkı olmalıdır.
- Püskürtme kolları tıkalı olmamalıdır.
- Yeteri kadar tuz ve parlaticı (multi tablet kullanmadığınız takdirde) olmalıdır.
- Bulaşıklar sepete doğru yerleştirilmelidir.
- Program, bulaşık tipine ve kirlilik derecesine uygun olmalıdır.
- Doğru miktarda deterjan kullanılmalıdır.

10.6 Sepetlerin boşaltılması

1. Yemek takımlarının cihazdan çıkartmadan önce soğumalarını bekleyin. Sıcak parçalar kolayca zarar görebilir.
2. Öncelikle alt sepeti sonra da üst sepeti boşaltın.



Program tamamlandıktan sonra cihazın iç yüzeylerinde hala su kalmış olabilir.

11. BAKIM VE TEMİZLİK



UYARI!

Bakım işleminden önce, cihazı devre dışı bırakın ve fişi prizden çıkarın.



Kirli filtreler ve tıkalı püskürtme kolları yıkama sonuçlarını olumsuz etkiler. Düzenli olarak kontrol edin ve gerekirse temizleyin.

11.1 İç kısmın temizlenmesi

- Cihazı nemli yumuşak bir bezle temizleyin.
- Aşındırıcı ürünler, aşındırıcı temizleme bezleri, keskin aletler, güçlü kimyasallar, kazıyıcı veya çözücü kullanmayın.

- Lastik sızdırmazlık contasıyla birlikte kapağı haftada bir kez silerek temizleyin.
- Cihazınızın performansını korumak için, en az iki ayda bir kez özellikle bulaşık makineleri için tasarlanmış bir temizlik ürünü kullanın. Ürünün ambalajının üzerindeki talimatları dikkatli bir şekilde takip edin.
- Optimal temizleme sonuçları almak için otomatik temizleme programını kullanın.
- Sürekli kısa süreli programların kullanılması, makinenin içinde yağ ve kireç birikmesine neden olabilir. Bu tip birikmeleri önlemek için uzun süreli programları ayda en az iki kez çalıştırın.

11.2 Yabancı maddelerin çıkarılması

Bulaşık makinesinin her kullanımından sonra filtreleri ve tekneyi kontrol edin. Yabancı maddeler (ör. cam, plastik, kemik veya kürdan vb.) temizleme performansını azaltır ve tahliye pompasına zarar verebilir.



DİKKAT!

Yabancı maddeleri çıkaramıyorsanız bir Yetkili Servis Merkezi ile iletişime geçin.

1. Filtre sistemini bu bölümde belirtildiği gibi sökün.
2. Her türlü yabancı maddeyi manuel olarak çıkarın.
3. Filtreleri bu bölümde belirtildiği gibi geri takın.

11.3 Dış temizlik

- Cihazı yumuşak, nemli bir bezle temizleyin.
- Sadece nötr deterjanlar kullanın.
- Aşındırıcı ürünleri, aşındırıcı temizleme bezlerini veya çözücülerini kullanmayın.

11.4 Filtrelerin temizlenmesi

Filtre sistemi 3 parçadan oluşur.

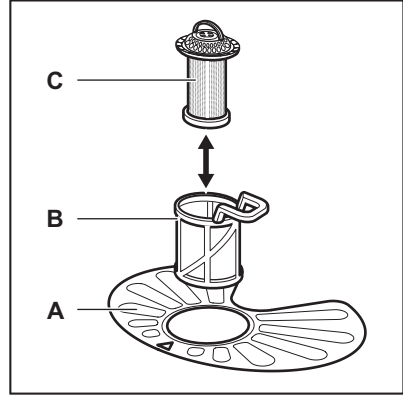

1. Filtreyi (B) saatin tersi yönde çevirip çıkarın.

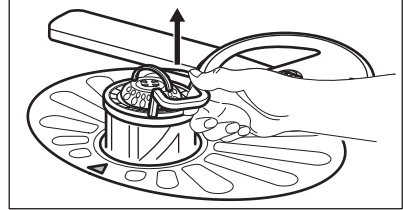
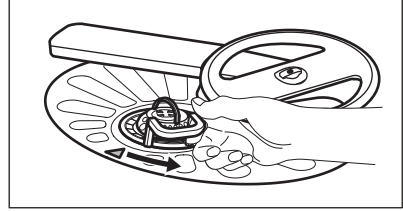

2. (C) filtresini (B) filtresinden çıkarın.
3. Yassı filtreyi (A) çıkarın.

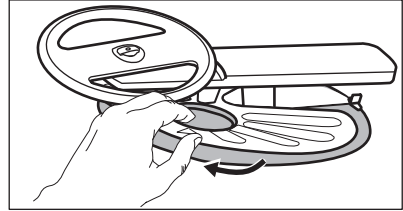

4. Filtreleri yıkayın.

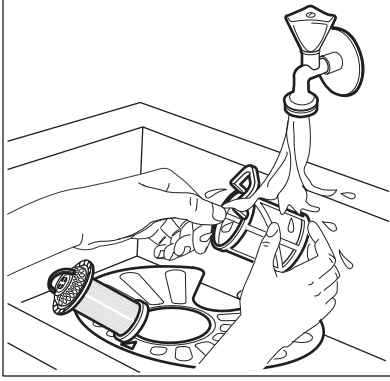

5. Haznenin içinde veya kenarının çevresinde yiyecek veya kir kalıntısı olmadığından emin olun.
6. Yassı filtreyi (A) yerine takın. Filtrenin 2 kılavuzun altına düzgün şekilde yerleştirildiğinden emin olun.

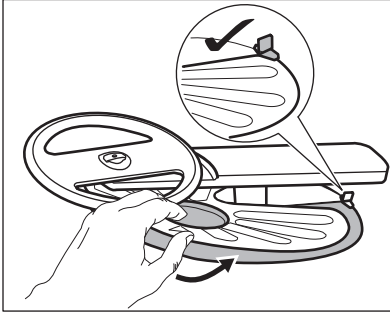

7. (B) ve (C) filtrelerini yerine takın.
8. Filtreyi (B) yassı filtrenin (A) içine geri takın. Kilitlenene kadar saat yönünde çevirin.

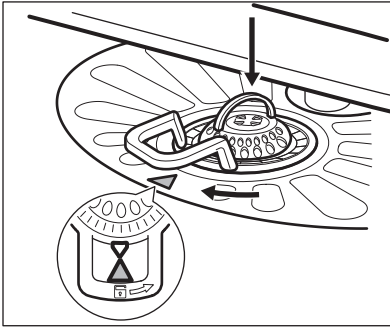

DİKKAT!

Filtrelerin yanlış konumlanması, tatmin edici olmayan yıkama sonuçlarına ve cihazın zarar görmesine neden olabilir.

11.5 Alt püskürtme kolunun temizlenmesi

Kirlerin delikleri tıkamasını önlemek amacıyla alt püskürtme kolunu düzenli olarak temizlemenizi tavsiye ederiz.

Tıkanmış delikler tatmin edici olmayan yıkama sonuçlarına neden olur.

1. Alt püskürtme kolunu çıkarmak için yukarı doğru çekin.

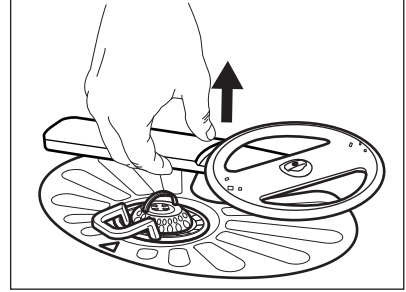

2. Püskürtme kolunu akan su altında yıkayın. Deliklerden toprak parçacıklarını çıkarmak için kürdan gibi ince bir sivri uçlu alet kullanın.

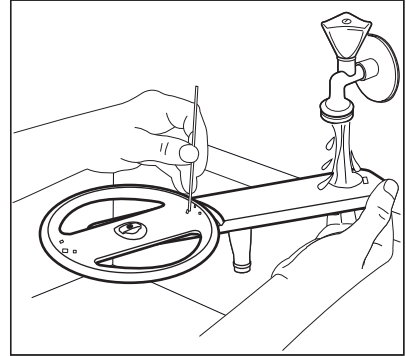

3. Püskürtme kolunu geri takmak için aşağı doğru bastırın.

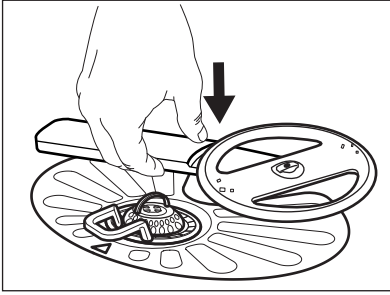

11.6 Üst püskürtme kolunun temizlenmesi

Üst püskürtme kollarını çıkarmayın. Eğer püskürtme kollarındaki delikler tıkanmışsa kürdan gibi ince uçlu bir nesne ile kalan kir partiküllerini çıkarın.

11.7 Tavan püskürtme kolunun temizlenmesi

Kirlerin delikleri tıkamasını önlemek amacıyla tavan püskürtme kolunu düzenli olarak temizlemenizi tavsiye ederiz. Tıkanmış delikler tatmin edici olmayan yıkama sonuçlarına neden olur.

Tavan püskürtme kolu cihazın tavanındadır. Püskürtme kolu (C), çıkış tüpüne (A) montaj unsuru (B) ile takılmıştır.

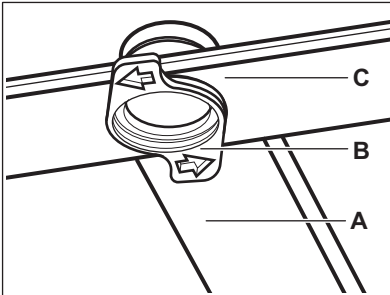

1. Sofra takımı durdurucuları raylarının yanındaki durdurucuları açın ve çekmeceyi çekin.

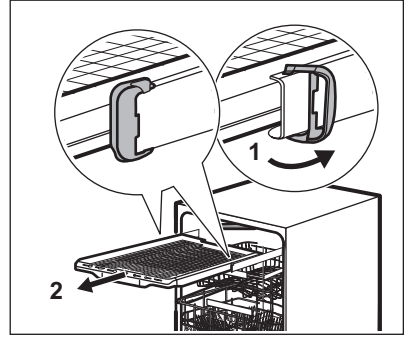

2. Püskürtme koluna daha kolayca ulaşabilmek için üst sepeti en alçak noktaya yerleştirin.
3. Püskürtme kolunu (C) çıkış tüpünden (A) ayırmak için montaj unsuru (B) saat yönünün tersine çevirin ve püskürtme kolunu aşağı çekin.
4. Püskürtme kolunu akan su altında yıkayın. Deliklerden toprak parçacıklarını çıkarmak için kürdan gibi ince bir sivri uçlu alet kullanın. İçindeki parçacıkları temizlemek için deliklerden su akıtın.

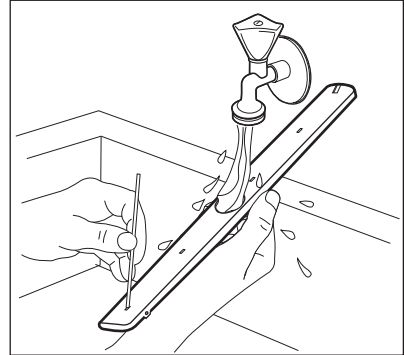

5. Püskürtme kolunu (C) geri monte etmek için montaj unsuru (B) püskürtme koluna yerleştirin ve saat yönünde döndürerek çıkış tüpüne (A) sabitleyin. Montaj parçasının yerine oturmasına dikkat edin.
6. Sofra takımı çekmecelerini raylarına yerleştirin ve durdurucuları kilitleyin.

12. SORUN GIDERME



UYARI!

Makinenin uygun olmayan şekilde onarılması kullanıcı güvenliği açısından tehlike oluşturabilir. Her türlü onarım işlemi yetkili personel tarafından yapılmalıdır.

İletişime geçmeye gerek kalmadan çözülebilir.

Karşılaşılabileceğiniz sorunlar hakkında bilgi edinmek için aşağıdaki tabloya bakınız.

Bazı sorunlar ortaya çıktığında göstergeler ekranında bir alarm kodu görünür.

Oluşabilecek sorunların büyük bir kısmı, Yetkili Servis Merkezi ile

Sorun ve alarm kodu	Muhtemel sebep ve çözüm
Cihazı çalıştıramıyorsanız.	<ul style="list-style-type: none"> Elektrik fişinin prize takılı olduğundan emin olun. Sigorta kutusundaki sigortaların doğru çalıştığından emin olun.
Program başlamıyor.	<ul style="list-style-type: none"> Cihazın kapağının kapalı olduğundan emin olun. Başlat tuşuna basın. Gecikmeli başlatma seçeneği ayarlanmışsa, uyarı iptal edin ya da geri sayımın bitmesini bekleyin. Makine, su yumuşatıcısının içindeki reçineyi yenileme işlemi yapıyordur. İşlem süresi yaklaşık 5 dakikadır.
Cihaz düzgün bir şekilde su almıyor. Ekranında i10 veya i11 görünüyor.	<ul style="list-style-type: none"> Su musluğunun açık olduğundan emin olun. Su giriş basıncının çok düşük olmadığından emin olun. Bu bilgiye ulaşmak için yerel su tedarikçinizi arayın. Su musluğunun tıkalı olmadığından emin olun. Giriş hortumundaki filtrenin tıkalı olmadığından emin olun. Giriş hortumunda dolanma veya bükülme olmadığından emin olun.
Cihaz suyu tahliye etmiyor. Ekranında i20 görünüyor.	<ul style="list-style-type: none"> Lavabo borusunun tıkalı olmadığından emin olun. İç filtre sisteminin tıkalı olmadığından emin olun. Tahliye hortumunda dolanma veya bükülme olmadığından emin olun.
Taşma emniyeti aygıtı çalışıyor. Ekranında i30 görünüyor.	<ul style="list-style-type: none"> Su musluğunu kapatın. Cihazın doğru monte edildiğinden emin olun. Sepetlerin kullanım kılavuzunda belirtildiği gibi doldurulduğundan emin olun.
Su seviyesi tespit sensörü arızası. Ekranında i41 - i44 görünüyor.	<ul style="list-style-type: none"> Filtrelerin temiz olduğundan emin olun. Cihazı kapatıp açın.

Sorun ve alarm kodu	Muhtemel sebep ve çözüm
Yıkama pompasında veya boşaltma pompasında arıza. Ekranında i51 - i59 veya i5A - i5F görünüyor.	<ul style="list-style-type: none"> • Cihazı kapatıp açın.
Cihazın içindeki suyun sıcaklığı çok yüksek veya sıcaklık sensörü arızalı. Ekranında i61 veya i69 görünüyor.	<ul style="list-style-type: none"> • Giriş suyu sıcaklığının 60 °C'yi aşmadığından emin olun. • Cihazı kapatıp açın.
Cihazda teknik arıza. Ekranında iC0 veya iC3 görünüyor.	<ul style="list-style-type: none"> • Cihazı kapatıp açın.
Cihazın içindeki su seviyesi çok yüksek. Ekranında iF1 görünüyor.	<ul style="list-style-type: none"> • Cihazı kapatıp açın. • Filtrelerin temiz olduğundan emin olun. • Çıkış hortumunun zeminden doğru yüksekliğe takıldığından emin olun. Montaj talimatlarına bakın.
Makine program esnasında birçok kez durup tekrar çalışıyor.	<ul style="list-style-type: none"> • Bu, normal bir durumdur. Bu çalışma sistemi daha yüksek yıkama performansı ve enerji tasarrufu sağlar.
Program çok uzun sürüyor.	<ul style="list-style-type: none"> • Gecikmeli başlatma ayarlanmışsa, ayarı iptal edin ya da geri sayımın bitmesini bekleyin.
Görüntülenen program süresi, tüketim değerleri tablosundaki süreden farklı.	<ul style="list-style-type: none"> • Su basıncı ve sıcaklığı, elektrik şebekesindeki farklılıklar, tercih edilen program seçenekleri, bulaşık miktarı ve kirlilik seviyesi gibi etkenler program süresinin değişmesine neden olabilir.
Ekranında gösterilen kalan süre, belirtilen program süresine doğru artarak ve atlayarak ilerler.	<ul style="list-style-type: none"> • Bu, bir arıza değildir. Makine sorunsuz çalışıyor.
Makine kapağında küçük bir sızıntı var.	<ul style="list-style-type: none"> • Cihaz dengede değildir. Ayarlanabilir ayakları (varsa) gevşetin veya sıkın. • Makinenin kapağı kasadaki yuvasına tam oturmadan kapanıyor. Arka ayağı (varsa) ayarlayın.
Makinenin kapağı zor kapanıyor.	<ul style="list-style-type: none"> • Cihaz dengede değildir. Ayarlanabilir ayakları (varsa) gevşetin veya sıkın. • Bulaşıklar sepetten taşıyor olabilir.
Cihazın kapağı yıkama sırasında açılıyor.	<ul style="list-style-type: none"> • AirDry işlevi etkinleştirilmiştir. İşlevi devre dışı bırakabilirsiniz. "Ayarlar" bölümüne bakın.
Cihazın içinden şingırda ve çarpma sesleri geliyor.	<ul style="list-style-type: none"> • Bulaşıklar, sepetlere düzgün şekilde yerleştirilmemiştir. Sepet doldurma broşürüne bakın. • Püskürtme kollarının bir yere çarpmadan tam tur döndüğünden emin olun.

Sorun ve alarm kodu	Muhtemel sebep ve çözüm
Makine, sigortayı atırıyor.	<ul style="list-style-type: none"> Evinizde tek bir sigortaya bağlı olan cihazların hepsine aynı anda yeterli amper tedarik edilemiyordur. Priz amperini ve sayaç kapasitesini kontrol edin ya da aynı anda çalıştırılmış cihazlardan birini veya birkaçını kapatın. Makinede elektriksel bir arıza vardır. Yetkili Servis Merkezini arayın.



Olası diğer sebepler için "**İlk kullanımdan önce**", "**Günlük kullanım**" veya "**İpuçları ve yararlı bilgiler**" bölümlerine bakın.



UYARI!



Sorun tamamen çözülene kadar makineyi kullanmamanızı öneririz. Makinenin fişini çekin ve düzgün çalıştığından emin olana kadar tekrar takmayın.

Makineyi kontrol ettikten sonra devre dışı bırakın ve tekrar devreye alın. Sorun tekrarlanırsa, Yetkili Servis Merkezi ile iletişime geçin.

Tabloda tanımlanmamış alarm kodları için Yetkili Servis Merkezine başvurun.

12.1 Bulaşık yıkama ve kurutma performansı tatmin edici değil

Sorun	Muhtemel sebep ve çözüm
Yetersiz yıkama sonuçları.	<ul style="list-style-type: none"> "Günlük kullanım", "İpuçları ve yararlı bilgiler" bölümlerine ve sepet yerleştirme broşürüne bakın. Daha yoğun yıkama programları kullanın. Seçilmiş programda daha iyi yıkama sonuçları almak için ExtraPower seçeneğini etkinleştirin. Püskürtme kollarındaki delikleri ve filtreyi temizleyin. "Bakım ve Temizlik" bölümüne bakın.
Yetersiz kurutma sonuçları.	<ul style="list-style-type: none"> Bulaşıklar yıkandıktan sonra çok uzun bir süre kapağı kapalı makinenin içinde kaldı. Kapağın otomatik olarak açılması ve kurutma performansını artırmak için AirDry işlevini etkinleştirin. Parlatıcı yoktur veya parlatıcı miktarı yeterli değildir. Parlatıcı gözünü doldurun veya parlatıcı miktarını artırın. Bunun nedeni parlatıcının kalitesi olabilir. Multi tabletler kullanırken dahi daima parlatıcı kullanın. Plastik parçaların havlu ile kurulanması gerekebilir. Programda kurutma aşaması yoktur. "Programlar genel açıklamalar" bölümüne bakın.
Bardak ve tabakların üzerinde beyaz çizgiler veya mavimsi tabakalar var.	<ul style="list-style-type: none"> Verilen parlatıcı miktarı çok fazladır. Parlatıcı miktarı ayarını daha düşük konuma getirin. Deterjan miktarı çok fazladır.

Sorun	Muhtemel sebep ve çözüm
Bardaklar ve tabakların üzerinde lekeler ve kurumuş su damlası izleri var.	<ul style="list-style-type: none"> Verilen parlatici miktarı yeterli değildir. Parlatici miktarını daha yüksek bir konuma ayarlayın. Bunun nedeni parlaticının kalitesi olabilir.
Makinenin iç kısmı ıslak.	<ul style="list-style-type: none"> Bu, makinede bir sorun olduğu anlamına gelmez. Nem makinenin duvarlarında yoğunlaşır.
Yıkama sırasında anormal köpük görülüyor.	<ul style="list-style-type: none"> Özellikle bulaşık makineleri için üretilmiş deterjanları kullanın. Farklı bir üreticiye ait bir deterjanı kullanın. Bulaşıkları akan su altında önceden yıkamayın.
Çatal-bıçaklar üzerinde pas izleri var.	<ul style="list-style-type: none"> Yıkama için kullanılan su çok fazla tuz içeriyordur. “Su yumuşatıcısı” bölümüne bakın. Gümüş ve paslanmaz çelik çatal-bıçaklar birlikte yerleştirilmiştir. Gümüş ve paslanmaz çelik parçaları birbirlerine yakın yerleştirilmeyin.
Programın sonunda deterjan gözündeki deterjan kalıntıları var.	<ul style="list-style-type: none"> Deterjan tableti bölmeye sıkışmıştır ve su deterjan tabletini bulunduğu yerden çıkaramamış olabilir. Su, bölmeye yapışmış ve sıkışmış olan deterjanı çıkaramıyordur. Püskürtme kollarının tıkalı olmadığından veya önlerinin kapalı olmadığından emin olun. Sepetin içinde bulunan öğelerin deterjan gözü kapağının açılmasını engellemediğinden emin olun.
Makinenin içinde koku var.	<ul style="list-style-type: none"> “İç temizleme” bölümüne bakın.  programını bulaşık makineleri için tasarlanmış bir temizlik ürünü veya kireç çözücü ile başlatın.
Bulaşıklar, iç hazne ve kapağın içinde kireç kalıntıları var.	<ul style="list-style-type: none"> Tuz seviye ayarı düşük, tuz doldurma uyarı göstergesini kontrol edin. Tuz kabının kapağı gevşek kalmıştır. Musluk suyunuz çok serttir. “Su yumuşatıcısı” bölümüne bakın. Çok fonksiyonlu tablet kullanıldığında bile tuz kullanım ve su yumuşatıcısının yenilenmesini ayarlayın. “Su yumuşatıcısı” bölümüne bakın.  programını bulaşık makineleri için tasarlanmış bir temizlik ürünü ile başlatın. Kireç birikmesi devam ederse, cihazı uygun deterjanlarla temizleyin. Başka bir deterjan deneyin. Deterjan üreticisiyle iletişime geçin.
Bulaşıklar mat, soluk veya çizilmiş.	<ul style="list-style-type: none"> Sadece bulaşık makinesine uygun bulaşıkların yıkandığından emin olun. Sepeti dikkatli bir şekilde doldurun ve boşaltın. Sepet doldurma broşürüne bakın. Hassas bulaşıkları üst sepete koyun. Cam ve hassas parçaların özel bakımı için Glass-Care özelliğini etkinleştirin.



Olası diğer sebepler için **"İlk kullanımdan önce"**, **"Günlük kullanım"** veya **"İpuçları ve yararlı bilgiler"** bölümlerine bakın.

13. TEKNİK BİLGİLER

Boyutlar	Genişlik / yükseklik / derinlik (mm)	596 / 818 - 898 / 575
Elektrik bağlantısı ¹⁾	Voltaj (V)	220 - 240
	Frekans (Hz)	50
Su girişi basıncı	Minimum / Maksimum bar (MPa)	0.5 (0.05) / 10 (1.0)
Su kaynağı	Soğuk su veya sıcak su ²⁾	maksimum 60 °C
Kapasite	Yerleştirme düzeni	14

¹⁾ Diğer değerler için bilgi etiketine bakınız.

²⁾ Evinizde alternatif enerji kaynaklarından (ör. güneş panellerinden) elde edilen bir sıcak su kaynağı varsa, enerji tüketimini azaltmak için lütfen bu sıcak su kaynağını kullanın.

13.1 EU EPREL veritabanına bağlantı

Cihazla sağlanan enerji etiketindeki QR kodu, EU EPREL veritabanına bu cihazın kaydıyla ilgili bir web bağlantısı sağlar. Enerji etiketini, kullanım kılavuzu ve bu cihazla birlikte verilen diğer tüm belgelerle birlikte referans olması açısından saklayın.

EU EPREL veritabanında, ürünün performansı ile ilgili bilgileri <https://>

eprel.ec.europa.eu bağlantısını ve cihazın bilgi etiketinde bulabileceğiniz model adını ve ürün numarasını kullanarak bulmak mümkündür. "Ürün tanımı" bölümüne başvurun.

Enerji etiketi hakkında daha fazla bilgi için www.theenergylabel.eu adresini ziyaret edin.

14. TÜKETİCİNİN SEÇİMLİK HAKLARI

- Malın ayıplı olduğunun anlaşılması durumunda tüketici;
 - Satılanı geri vermeye hazır olduğunu bildirerek sözleşmeden dönme,
 - Satılanı alıkoyup ayıp oranında satış bedelinden indirim isteme,
 - Aşırı bir masraf gerektirmediği takdirde, bütün masrafları satıcıya ait olmak üzere satılanın ücretsiz onarılmasını isteme,
 - İmkân varsa, satılanın ayıpsız bir misli ile değiştirilmesini isteme, seçimli haklarından birini kullanabilir. Satıcı, tüketicinin tercih ettiği bu talebi yerine getirmekle yükümlüdür.
- Ücretsiz onarım veya malın ayıpsız misli ile değiştirilmesi hakları üretici veya ithalatçıya karşı da kullanılabilir. Bu fıkradaki hakların yerine getirilmesi konusunda satıcı, üretici ve ithalatçı müteselsilen sorumludur. Üretici veya ithalatçı, malın kendisi tarafından piyasaya sürülmesinden sonra ayıbın doğduğunu ispat ettiği takdirde sorumlu tutulmaz.
- Ücretsiz onarım veya malın ayıpsız misli ile değiştirilmesinin satıcı için orantısız güçlükleri beraberinde

getirecek olması hâlinde tüketici, sözleşmeden dönme veya ayıp oranında bedelden indirim haklarından birini kullanabilir. Orantısızlığın tayininde malın ayıpsız değeri, ayıbın önemi ve diğer seçimlik haklara başvurmanın tüketici açısından sorun teşkil edip etmeyeceği gibi hususlar dikkate alınır.

4. Ücretsiz onarım veya malın ayıpsız misli ile değiştirilmesi haklarından birinin seçilmesi durumunda bu talebin satıcıya, üreticiye veya ithalatçıya yöneltilmesinden itibaren azami otuz iş günü, konut ve tatil amaçlı taşınmazlarda ise altmış iş günü içinde yerine getirilmesi zorunludur. Ancak, bu Kanunun 58 inci maddesi uyarınca çıkarılan yönetmelik eki listede yer alan mallara ilişkin, tüketicinin ücretsiz onarım talebi, yönetmelikte belirlenen azami tamir süresi içinde yerine getirilir. Aksi hâlde tüketici diğer seçimlik haklarını kullanmakta serbesttir.
5. Tüketicinin sözleşmeden dönme veya ayıp oranında bedelden indirim hakkını seçtiği durumlarda, ödemiş olduğu bedelin tümü veya bedelden yapılan indirim tutarı derhâl tüketiciye iade edilir.
6. Seçimlik hakların kullanılması nedeniyle ortaya çıkan tüm masraflar, tüketicinin seçtiği hakkı yerine getiren tarafça karşılanır. Tüketici bu seçimlik haklarından biri ile birlikte 11/1/2011 tarihli ve 6098 sayılı Türk Borçlar Kanunu hükümleri uyarınca tazminat da talep edebilir.

Tüketici, garantiden doğan haklarının kullanılması ile ilgili olarak çıkabilecek uyuşmazlıklarda yerleşim yerinin bulunduğu veya tüketici işleminin yapıldığı yerdeki Tüketici Hakem Heyetine veya Tüketici Mahkemesine başvurabilir.

Üretici / İhracatçı :

ELECTROLUX APPLIANCES AB
BUSINESS SECTOR EMA-EMEA (SEE)
ST GÖRANSGATAN 143
SE-105 45 STOCKHOLM
SWEDEN
TEL: +46 (8) 738 60 00
FAX: +46 (8) 738 63 35
www.electrolux.com

İthalatçı: Electrolux Dayanıklı Tüketim Mamulleri San. ve Tic. AŞ.

TR-34435 Taksim-Beyoğlu-İstanbul
Müşteri Hizmetleri: 0 850 250 35 89
musteri_hizmetleri@electrolux.com
WEB: www.electrolux.com.tr

Kullanım Ömrü Bilgisi :

Kullanım ömrü küçük ev aletlerinde 7 yıl, diğer beyaz eşya ürünlerinde ise 10 yıldır. Kullanım ömrü, üretici ve/veya ithalatçı firmanın cihazınızla ilgili yedek parça temini ve bakım süresini ifade eder.

AEEE Yönetmeliğine Uygundur.

15. ÇEVREYLE İLGİLİ BİLGİLER

Şu sembole sahip malzemeler geri dönüştürülebilir . Ambalajı geri dönüşüm için uygun konteynerlere koyun. Elektrikli ve elektronik cihaz atıklarının geri dönüşümüne ve çevre ve insan sağlığının korunmasına yardımcı

AEEE Yönetmeliğine Uygundur.

olun. Ev atığı sembolü  bulunan cihazları atmayın. Ürünü yerel geri dönüşüm tesislerinize gönderin ya da belediye ile irtibata geçin.

www.electrolux.com/shop



156808442-A-372022

