



Electrolux



electrolux.com/register



EW7F5412SCT

TR Kullanma Kılavuzu | **Çamaşır Makinesi**



Electrolux'e hoş geldiniz! Cihazımızı seçtiğiniz için teşekkür ederiz.



Sürdürülebilirlik çabalarımız doğrultusunda, kağıt varlıklarını azaltıyor ve kullanım kılavuzlarını eksiksiz olarak çevrimiçi sunuyoruz. Eksiksiz kullanım kılavuzuna şuradan erişebilirsiniz: electrolux.com/manuals



electrolux.com/support adresinden kullanım önerileri, broşürler, sorun giderme bilgileri, servis ve onarım bilgileri alabilirsiniz



Cihazınız için aksesuarlar, sarf malzemeleri ve orijinal yedek parçalar satın alın: electrolux.com/shop

Önceden haber verilmeksizin değişiklik yapma hakkı saklıdır.

İÇİNDEKİLER

1. GÜVENLİK BİLGİLERİ.....	2
2. GÜVENLİK TALİMATLARI.....	4
3. ÜRÜN AÇIKLAMASI	6
4. TEKNİK BİLGİLER	8
5. MONTAJ	8
6. KONTROL PANELİ VE SMARTSELECT.....	12
7. DÜĞMELER	14
8. AYARLAR	17
9. İLK KULLANIMDAN ÖNCE.....	19
10. PROGRAMLAR	19
11. 📶 Wİ-Fİ - BAĞLANTI KURULUMU.....	24
12. GÜNLÜK KULLANIM	26
13. İPUÇLARI VE ÖNERİLER	28
14. BAKIM VE TEMİZLİK	30
15. SORUN GİDERME	35
16. TÜKETİM DEĞERLERİ.....	40
17. HIZLI KILAVUZ	42
18. TÜKETİCİNİN SEÇİMLİK HAKLARI.....	46
19. ÇEVREYLE İLGİLİ BİLGİLER.....	47

1. ⚠️ GÜVENLİK BİLGİLERİ



Cihazın montajı ve kullanımından önce, verilen talimatları dikkatlice okuyun.

Üretici, yanlış kurulum veya kullanımdan kaynaklanan yaralanma ya da hasarlardan sorumlu değildir. Talimatları, ileride kullanabilmeniz için her zaman güvenli ve kolay ulaşılabilir bir yerde tutun.

1.1 Çocukların ve tehlikeye açık kişilerin güvenliği

- Bu cihaz, gözetim altında bulunmaları veya cihazın güvenli şekilde kullanımı ve oluşabilecek tehlikeler hakkında bilgi verilmesi kaydıyla 8 yaş ve üzeri çocuklar ile fiziksel, duyuşsal veya zihinsel kapasitesi düşük ya da bilgi ve deneyimi olmayan kişiler tarafından kullanılabilir.
- 3 ile 8 yaş arasındaki çocuklar ve ileri düzey zihinsel ile fiziksel engellere sahip kişiler sürekli olarak gözlemlenmedikçe bu ürünü tek başına kullanmamalıdır.
- 3 yaşından küçük çocuklar, sürekli olarak gözlemlenmedikçe cihazdan uzak tutulmalıdır.
- Cihazla oynamalarını sağlamak için çocukların gözetim altında bulundurulması gerekmektedir.
- Tüm ambalajları çocuklardan uzak tutun ve uygun şekilde bertaraf edin.
- Deterjanları çocuklardan uzak tutun.
- Kapı açıkken, çocukları ve evcil hayvanları makineden uzak tutun.
- Ocağın çocuk emniyet sistemi varsa etkinleştirilmelidir.
- Temizlik ve kullanıcı tarafından gerçekleştirilen bakım işlemleri, gözetim altında olmadıkları sürece çocuklar tarafından gerçekleştirilmemelidir.

1.2 Genel Güvenlik

- Bu cihaz yalnızca makinede yıkanabilen ev tipi çamaşırının yıkanması amacıyla tasarlanmıştır.
- Bu cihaz kapalı bir ortamda standart ev içi kullanım için tasarlanmıştır.
- Bu cihaz; ofis, otel misafir odası, oda-kahvaltı misafir odası, çiftlik konukevi ve bu tür kullanımın (ortalama) ev içi kullanım seviyelerini aşmadığı diğer benzer konaklama yerlerinde de kullanılabilir.
- Cihazın teknik özelliklerini kesinlikle deęiştirmeyin.
- Cihazın maksimum çamaşır yükü 10.0 kg'dır. Her program için belirlenmiş olan maksimum çamaşır yükünü aşmayın ("Programlar" bölümüne bakın).

- Çıkış bağlantısının su giriş noktasındaki çalışma su basıncı, 0,5 bar (0,05 MPa) ve 10 bar (1,0 MPa) arasında olmalıdır.
- Tabandaki havalandırma menfezleri bir halı, paspas veya herhangi bir zemin örtüsü ile kapatılmamalıdır.
- Cihaz, yalnızca birlikte gelen yeni hortum setleri veya Yetkili Servisten tedarik edilen diğer hortum setleri kullanılarak ana su şebekesine bağlanmalıdır.
- Eski hortum setleri tekrar kullanılmamalıdır.
- Elektrik kablosunun zarar görmesi durumunda elektrik nedeniyle bir tehlike oluşmasına engel olmak için bu kablo; üretici, Yetkili Servis veya benzer nitelikteki kalifiye bir kişi tarafından değiştirilmelidir.
- Herhangi bir bakım işleminden önce, cihazı devre dışı bırakın ve elektrik fişinin bağlantısını kesin.
- Cihazı temizlemek için yüksek basınçlı su spreylere ve/veya buhar kullanmayın.
- Cihazı nemli bir bezle temizleyin. Sadece nötr deterjanlar kullanın. Aşındırıcı ürünler, aşındırıcı ovma bezleri, çözücüler veya metal cisimler kullanmayın.

2. GÜVENLİK TALİMATLARI

2.1 Montaj



Kurulum, ülke düzenlemelerine uygun olarak yapılmalıdır.

- Plastik ara parçaya sahip lastik burçlar dahil, ambalajı ve nakliye civatalarının tamamını sökün.
- Nakliye civatalarını güvenli bir yerde saklayın. Gelecekte, cihaz farklı bir yere taşındığı zaman, iç parçalarda hasarı önlemek adına tamburu sabitlemek için takılmalıdır.
- Cihazı hareket ettirdiğinizde dikkatli olun, cihaz ağırdır. Her zaman koruyucu eldiven ve koruyuculu ayakkabı kullanın.
- Cihazla birlikte verilen montaj talimatlarını takip edin.

- Hasarlı bir cihazı monte etmeyin ya da kullanmayın.
- Cihazı, sıcaklığın 0°C'den daha az olduğu ya da hava durumundan etkilenebileceği yerlere monte etmeyin veya buralarda kullanmayın.
- Cihazın kurulacağı zemin düz, dengeli, ısıya dayanıklı ve temiz olmalıdır.
- Cihaz çevresinde ve zeminde hava sirkülasyonu olduğundan emin olun.
- Cihaz sabit bir konumda olduğunda, bir su terazisi kullanarak tam olarak düz olup olmadığını kontrol edin. Düzgün değilse, düz hale gelene dek ayakları ayarlayın.
- Cihazı doğrudan yerdeki su boşaltma yerinin üstüne kurmayın.
- Cihaza su sıkmayın ve cihazı aşırı neme maruz bırakmayın.
- Cihazı, kapağın tamamen açılmasını engelleyecek bir yere kurmayın.
- Cihazın altına olası su kaçağını toplamak için kapalı bir kap koymayın. Hangi

aksesuarların kullanılabilceğini belirlemek için Yetkili Servis ile temasa geçin.

2.2 Elektrik bağlantısı

⚠ UYARI!

Yangın ve elektrik çarpması riski.

- UYARI: Bu cihaz bina içindeki topraklama bağlantısına kurulacak / bağlanacak şekilde tasarlanmıştır.
- Daima düzgün takılmış, elektrik çarpmasına karşı korumalı bir priz kullanınız.
- Anma değeri plakasındaki parametrelerinin ana güç kaynağının elektrik gücüne uygun olduğundan emin olun.
- Priz çoğaltıcılarını ve uzatma kablolarını kullanmayın.
- Elektrik fişine ve kablosuna zarar vermemeye özen gösterin. Cihazın ana kablosunun değiştirilmesi gerekirse, bu işlem Yetkili Servis tarafından yapılmalıdır.
- Fişi prize sadece montaj tamamlandıktan sonra takın. Kurulumdan sonra elektrik fişine erişilebildiğinden emin olun.
- Elektrik kablosuna ya da fişine ıslak elle dokunmayın.
- Cihazın fişini prizden çıkarmak için elektrik kablosunu çekmeyin. Her zaman fişten tutarak çekin.

2.3 Su bağlantısı

- Giriş suyu sıcaklığı 25 °C'yi geçmemelidir.
- Su hortumlarına zarar vermeyin.
- Yeni borulara veya uzun süre kullanılmamış olan borulara bağlamadan önce, herhangi bir tamir işlemi gerçekleştirirken veya yeni cihazlar takarken (su metreleri vb.) temiz su gelene dek suyu akıtın.
- Cihaz ilk kez kullanıldığında veya ilk kez kullanıldıktan sonra görülebilir su kaçağı olmadığından emin olun.
- Giriş hortumu kısa kalıyorsa uzatma hortumu kullanmayın. Giriş hortumunun değiştirilmesi için Yetkili Servis Merkeziyle iletişime geçin.
- Cihazın ambalajını açarken, tahliye hortumundan su aktığını görmek

mümkündür. Bunun sebebi ise cihazın, fabrikada su kullanılarak test edilmesidir.

- Tahliye hortumunu maksimum 400 cm uzatabilirsiniz. Diğer tahliye hortumu ve uzatmasıyla ilgili olarak Yetkili Servis Merkezi ile iletişime geçin.
- Kurulumdan sonra musluğu erişilebildiğinden emin olun.

2.4 Kullanım

⚠ UYARI!

Yaralanma, elektrik çarpması, yangın, yanma veya cihazın zarar görme riski söz konusudur.

- Deterjan ambalajında belirtilen güvenlik talimatlarına uyun.
- Yanıcı veya yanıcı ürünlerle ıslanan nesnelere cihazın içine, yanına veya üstüne koymayın.
- Aşırı şekilde yağ, gres ve diğer yağlı maddelerle kirlenen çamaşırları yıkamayın. Cihazın lastik parçalarına zarar verebilir. Bu çamaşırları makineye doldurmadan önce elde ön yıkama yapın.
- Cihazın plastik ve kauçuk parçalarının zarar görme riskini önlemek için çamaşır kokuları kullanmayın.
- Program çalışırken kapak camına dokunmayın. Cam sıcak olabilir.
- Çamaşırlardaki tüm metal nesnelere çıkarıldığından emin olun.

2.5 Servis

- Cihazı onarmak için yetkili bir Servis Merkezine başvurun. Yalnızca orijinal yedek parçaları kullanın.
- Kendinizin yapacağı veya profesyonel olmayan onarımın güvenliği olumsuz etkileyebileceğini ve garantiyi geçersiz kılabilceğini dikkate alınız.
- Modelin üretimi durdurulduktan sonra aşağıdaki yedek parçalar en az 10 yıl boyunca mevcut olacaktır: motor ve motor fırçaları, motor ve tambur arasındaki bağlantı parçaları, pompalar, amortisörler ve yaylar, yıkama tamburu, kazan örümcek ve ilgili bilyeli rulmanlar, ısıtıcılar ve ısı pompaları ve borular dahil olmak üzere ısıtıcı elemanlar ve hortumlar, vanalar, filtreler ve aquastops dahil olmak üzere ilgili ekipmanlar, baskılı devre

kartları, elektronik ekranlar, basınç anahtarları, termostatlar ve sensörler, sıfırlama yazılımı dahil yazılım ve aygıt yazılımı, kapak, kapak menteşesi ve contaları, diğer mühürler, kapak kilitleme aksamı, deterjan çekmeceleri gibi plastik çevre birimleri. Bu süre, ülkenizde daha uzun olabilir. Daha fazla bilgi için lütfen web sitemizi ziyaret edin.

- Bu yedek parçaların bazılarının yalnızca profesyonel servis personeline yönelik olduğunu ve yedek parçaların tamamının tüm modeller için geçerli olmadığını dikkate alınız.
- Bu ürünün içindeki lamba(lar) ve ayrı satılan yedek parça lambalar ile ilgili olarak: Bu lambaların sıcaklık, titreşim, nem gibi ev aletlerindeki aşırı fiziksel koşullara dayanması ya da cihazın çalışma durumu hakkında bilgi vermesi amaçlanmıştır. Diğer uygulamalarda

kullanılmak üzere tasarlanmamışlardır ve ev odası aydınlatması için uygun değildir.

2.6 Eski ürünü elden çıkarma

⚠ UYARI!

Yaralanma ve boğulma riski.

- Cihazın fişini ana elektrik ve su kaynaklarından çekin.
- Cihaza yakın şebeke elektrik kablosunu kesin ve atın.
- Çocukların veya evcil hayvanların tambura sıkışmasını önlemek için kapı mandalını kaldırın.
- Cihazı Atık Elektrikli ve Elektronik Cihaz (WEEE)'in bertaraf edilmesiyle ilgili yerel düzenlemelere göre bertaraf edin.

3. ÜRÜN AÇIKLAMASI

3.1 Diğer özellikler

Yeni çamaşır makineniz, düşük su, enerji ve deterjan tüketimi ile çamaşırların etkili bir şekilde yıkanması ve kumaşın uygun şekilde bakımı için tüm modern gereksinimleri karşılar.

- **Wi-Fi bağlantısı ve Uzaktan Başlat** seçenekleri size uzaktan kontrol aracılığıyla program başlatma, makinenizin ayarlarına ulaşma ve program durumunu kontrol etme imkanı sağlar.
- **SteamCare sistemi, (Steam Symbol) + Yünlü ve Buharlı Tazeleme** programları en hassas çamaşırlarınızın dahi buharla tazelenerek yeni yıkanmış hissi vermesini sağlar ve mükemmel kumaş bakımı çözümleri sunar. Kırışıklıkları ve sinmiş kokuları gidermek ve giysilerinizin “yeni yıkanmış” gibi güzel kokmasını sağlamak

için **Electrolux** tarafından özel olarak geliştirilen ferahlatıcı buhar parfümünü kullanın.

- **Buhar** ile kıyafetleri hızlı ve kolay bir şekilde tazeleyebilirsiniz. Hassas buhar programları giysilerinize sinen kokuları ve kırışıklıkları azaltır böylece ütü için fazla zaman harcamanıza gerek kalmaz. **Buharlı Kolay Ütü seçeneği**, kumaşların gevşeyerek kırışıkların giderilmesi için programı buhar aşaması ile tamamlar. Ütülemek artık çok daha kolay!
- **SensiCare System** teknolojisi, çamaşır ağırlığını hızlıca algılayarak 30 saniye içinde tahmini program süresini görüntüler. Çamaşır yüküne ve kumaş tipine göre program akışını ve süresini güncelleyerek gereğinden fazla zaman, enerji ve su tüketimini önler.

3.2 Cihaza genel bakış

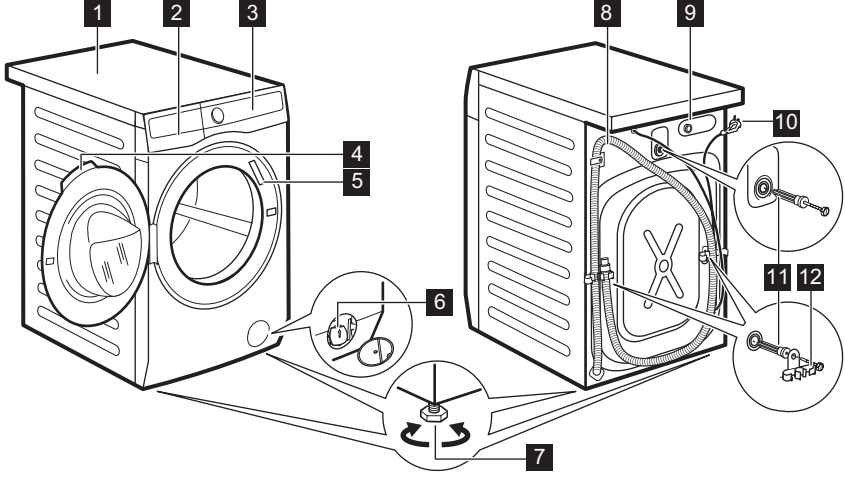

- 1 Üst tabla
- 2 Deterjan gözü
- 3 Kontrol paneli
- 4 Kapak tutamağı
- 5 Bilgi etiketi
- 6 Tahliye pompası filtresi
- 7 Cihaz seviyesini ayarlamak için ayaklar

- 8 Tahliye hortumu
- 9 Su giriş hortumu bağlantısı
- 10 Elektrik kablosu
- 11 Nakliye cıvataları
- 12 Hortum desteği

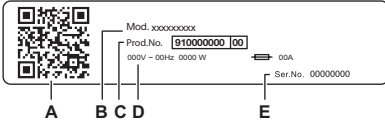

Bilgi etiketi şunları bildirir:

- A. QR kodu
- B. Model adı
- C. Ürün numarası
- D. Elektrik sınıflandırmaları
- E. Seri numarası

Uygulamamızı akıllı cihazınızdaki uygulama mağazasından indirmek için kamera ile **QR kodunu** tarayın ve gerekli adımları izleyin. Ürününüzü kaydedin ve özelliklerinden en iyi şekilde yararlanın.

- En iyi özelliklerin nasıl kullanılacağına ilişkin cihaz bilgilerinize, belgelerinize ve makalelerinize erişin (Kullanım Kılavuzu ayrıca electrolux.com/manuals adreslerinde de mevcuttur)
- Kullanım tavsiyesi, sorun giderme, servis ve onarım bilgileri alın (ayrıca electrolux.com/support adreslerinde de mevcuttur)
- Cihazınız için aksesuarlar, Sarf Malzemeleri ve Orijinal Yedek parçalar satın alın (electrolux.com/shop adreslerinde de bulabilirsiniz)

4. TEKNİK BİLGİLER

Boyut	Genişlik/ Yükseklik/ Toplam derinlik	59.7 cm /84.7 cm /57.6 cm
Elektrik bağlantısı	Voltaj Genel güç Sigorta Frekans	230 V 2100 W 10 A 50 Hz
Düşük voltajlı ekipmanın neme karşı koruması olmadığı durumlar dışında, koruyucu kapak tarafından sağlanan katı parçacıkların ve nemin girmesine karşı koruma seviyesi		IPX4
Su girişi basıncı	Minimum Maksimum	0,5 bar (0,05 MPa) 10 bar (1,0 MPa)
Su bağlantısı ¹⁾		Soğuk su
Maksimum Çamaşır Yüğü	Pamuklu	10.0 kg

1) Su giriş hortumunu 3/4" vida dişli bir su musluğuna bağlayın.

5. MONTAJ

⚠ UYARI!

Güvenlik bölümlerine bakın.

5.1 Ambalajından çıkarma

1. Kapağı açın. Tüm çamaşır ları tamburdan çıkarın.

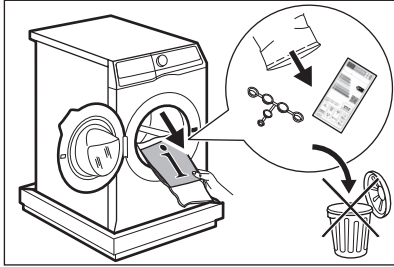

i

Makineyle birlikte sunulan aksesuarlar modele bağlı olarak değişebilir.

2. Ambalaj malzemesini cihazın arkasında zemine koyun ve cihazı dikkatle arka tarafının üzerinde yere yerleştirin. Korumayı alttan çıkarın.

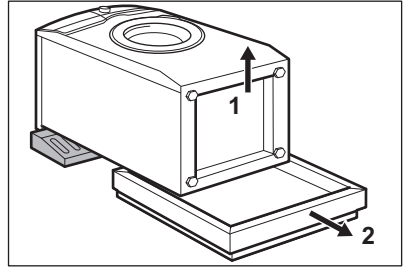

⚠ DİKKAT!

Çamaşır makinesini ön tarafı üstüne yatırmayın.

3. Makineyi tekrar dik konuma getirin. Elektrik kablosunu ve tahliye hortumunu, hortum tutucularından çıkarın.

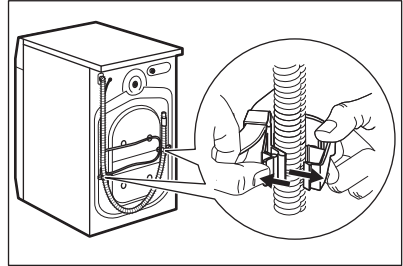



Tahliye hortumundan su akabilir, bu durum normaldir. Bunun nedeni, çamaşır makinesinin fabrikada test edilmiş olmasıdır.

4. Üç nakliye civatasını çıkarın ve plastik ara parçaları sökün.

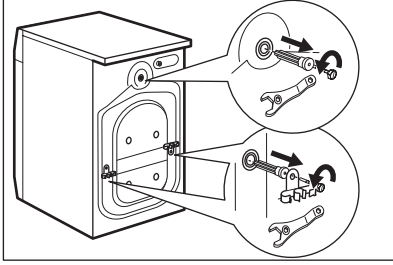

Cihazın taşınması olasılığına karşı ambalajı ve nakliye civatalarını saklamanızı tavsiye ederiz.

5. Kullanma kılavuzu poşetinden çıkan plastik tıpaları deliklere yerleştirin.

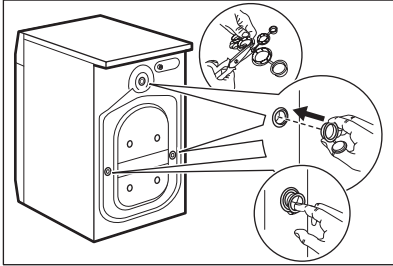

5.2 Kurulum bilgileri

Konumlandırma ve zemine göre teraziye alma

Cihazın çalışırken titremesini, gürültü yapmasını ve hareket etmesini engellemek için düzgünce yerleştirin ve tüm ayaklarının zemine sağlam basmasını sağlayın.

1. Cihazı düz ve sert bir zemin üzerine yerleştirin. Cihaz düz ve sabit olmalıdır. Cihazın duvara veya diğer ünitelere temas etmediğinden ve cihazın etrafında hava dolaşımı olduğundan emin olun.

2. Seviyeyi ayarlamak için ayakları sıkın ya da gevşetin. Tüm ayaklar zemine sağlam bir şekilde basmalıdır.

⚠ UYARI!

Seviyeyi ayarlamak için karton, tahta veya eşdeğer malzemeleri cihaz ayaklarının altına koymayın.

Giriş hortumu

⚠ DİKKAT!

Hortumun hasar görmediğinden ve bağlantı yerlerinden sızıntı olmadığından emin olun. Giriş hortumu kısa kalıyorsa uzatma hortumu ekleyerek kullanmayın. Giriş hortumunun daha uzununu ile değiştirilmesi hakkında bilgi almak için yetkili servisle iletişime geçin.

1. Eğer takılı değilse, su giriş hortumunu cihazın arkasına takın. Cihaz genellikle fabrikadan su giriş hortumu takılı olarak teslim edilir.

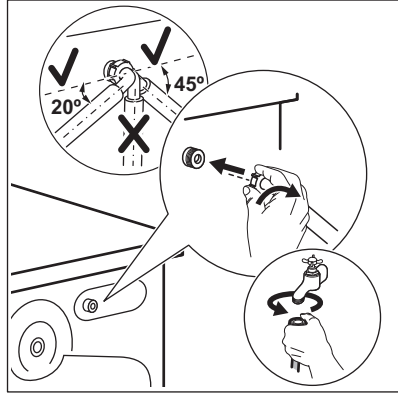

2. Giriş hortumunun dirseğini musluğun bulunduğu konuma göre sola veya sağa çevirerek yönlendirin. Giriş hortumu dirseğinin dikey konumda olmadığından ve musluğa göre yönlendirildiğinden emin olun.
3. Gerekirse, doğru konumda ayarlamak için halka somunu gevşetin.
4. Bazı modellerde sızıntı durdurma donanımlı giriş hortumu bulunabilir. Doğal eskime nedeniyle hortumdaki sızıntıları önler. GöstergeA hatasını gösterir. Böyle bir durumda, su musluğunu kapatın ve hortumun değiştirilmesi hakkında bilgi

almak için yetkili servis merkezi ile iletişime geçin.

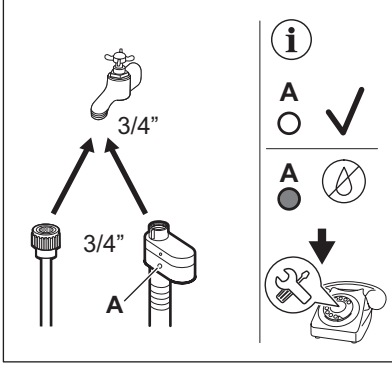

5. SOĞUK su giriş hortumunun diğer ucunu 3/4 inç ebatlarında vida dişli bir soğuk su musluğuna bağlayın.

⚠ UYARI!

Giriş suyu sıcaklığı 25 °C'yi geçmemelidir.

Su tahliyesi

Tahliye hortumunun ucu, 60 cm'den az ve 100 cm'den fazla olmayacak bir yüksekliğe sabitlenmelidir.

(i)

Tahliye hortumunu maksimum 400 cm uzatabilirsiniz. Daha uzun tahliye hortumu ve uzatmasını satın almak için yetkili servis merkezi ile iletişime geçin.

Tahliye hortumunu farklı şekillerde bağlamak mümkündür:

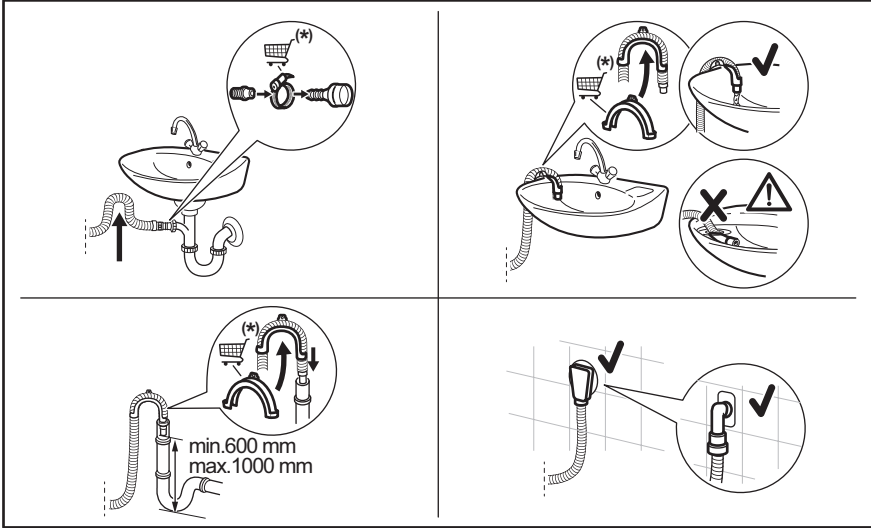

* Yedek parçalar önceden haber verilmeksizin değiştirilebilir.

Lavabodaki artıkların cihaza gitmesini önlemek için tahliye hortumuna bir boğum hareketi verildiğinden emin olun.

Tahliye hortumunu lavabo borusuna bağlayın ve bir kelepçe ile sabitleyin. Lavabodaki artıkların cihaza gitmesini önlemek için tahliye

hortumuna bir boğum hareketi verildiğinde emin olun.

Hortumu doğrudan oda duvarında bulunan yerleşik bir tahliye borusuna takın ve bir kelepçe ile sıkın.

Plastik hortum kılavuzu olmadan, lavabodan suyu tahliye etmek için - Tahliye hortumunu lavaboya yerleştirin ve kelepçe ile sıkın.

Tahliye hortumu U şeklinde bükülebilir ve plastik yönlendiricinin etrafına yerleştirilebilir. Lavabo kenarında - Yönlendiriciyi musluğa veya duvara sabitleyin.



Plastik yönlendiricinin cihaz suyu boşaltırken hareket etmeyeceğinden ve tahliye hortumu ucunun boşaltılan suyun içinde kalmayacak halde olmadığına emin olun. Bu durumda kirli su sifon etkisiyle makineye geri dönebilir. Aksesuarları yetkili servisten veya bayiden satın alın.

Havalandırma menfezli bir duvar borusu varsa tahliye hortumunu doğrudan tahliye borusuna veya duvar borusuna sokarak bağlantıyı sağlayın



Tahliye hortumunun ucu daima hava girişine açık olmalı, yani tahliye borusunun iç çapı (min 38 mm — min 1,5 inç) tahliye hortumunun dış çapından geniş olmalıdır.

5.3 Ahşap Zemine kurulum

Cihazı ahşap bir zemine monte ediyorsanız, lütfen cihazın ayaklarını sabitlemek için sabitleme plakaları kullandığınızdan emin olun.

Aksesuar ile birlikte verilen talimatları dikkatlice okuyun.

5.4 Elektrik bağlantısı

Montaj tamamlandıktan sonra fişi prize takabilirsiniz.

Bilgi etiketi ve 'Teknik Veriler' bölümü gerekli elektrik değerlerini gösterir. Ana güç kaynağı ile uyumlu olduklarından emin olun.

Elektrik tesisatınızın, diğer kullanılan cihazların da kullanılabileceğini dikkate alarak gereken maksimum yükü kaldırdığınızı kontrol edin.

Cihazı topraklı prize takın.

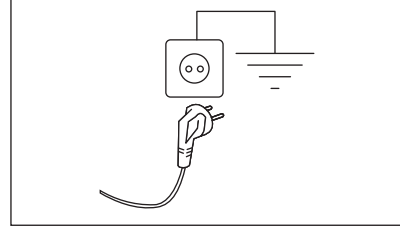

Güç kaynağı kablosu, cihaz monte edildikten sonra kolayca erişilebilir olmalıdır.

Bu cihazın kurulumu için gereken tüm elektrik işleri için Yetkili Servis Merkezimize başvurun.

Üretici, yukarıdaki güvenlik önlemlerine uyulmadığı takdirde hasar veya yaralanma durumunda herhangi bir sorumluluk kabul etmez.

6. KONTROL PANELİ VE SMARTSELECT

6.1 Kontrol paneli açıklaması

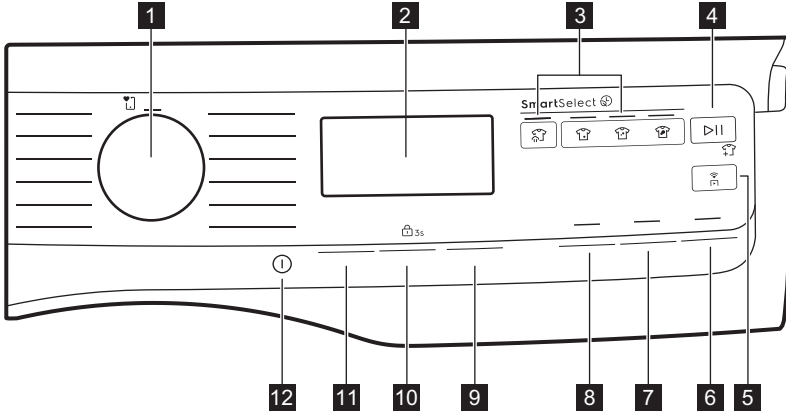

- 1 Program düğmesi
- 2 Gösterge Ekranı
- 3 SmartSelect dokunmatik tuşu:
 - Buharlı Tazeleme dokunmatik tuş
 - Ekstra hafif dokunmatik tuş
 - Az dokunmatik tuş
 - Normal dokunmatik tuş
- 4 Başlat / Beklet dokunmatik tuş
- 5 Uzaktan Erişim dokunmatik tuş
- 6 Ekstra Durulama dokunmatik tuş
- 7 Buharlı Kolay Ütü dokunmatik tuş
- 8 Ön yıkama dokunmatik tuş
- 9 Artı (+) ve Eksi (-) dokunmatik tuşları Bitiş zamanı → | ⌚ ile bağlıdır
- 10 Sıkma dokunmatik tuşu ve Çocuk Kilidi
⌚ 3s seçeneği
- 11 Sıcaklık dokunmatik tuş
- 12 Açma / Kapama dokunmatik tuş

6.2 SmartSelect

SmartSelect, kullanıcının kumaşların kirlilik seviyesine göre doğru yıkama ayarlarını

seçmesini sağlayan, giysilerinize özen gösteren ve kullanıcı deneyimini geliştiren yeni ve benzersiz bir özelliktir.

Yıkama sıcaklığı, manuel olarak sıcaklığı değiştirmeye gerek kalmadan, en iyi performansı sağlamak için seçilen programa göre her SmartSelect seviyesine uyarlanır.



Daha fazla ayrıntı için "Döner düğmeler ve düğme" bölümündeki SmartSelect kısmına bakın.

6.3 SmartLeaf feedback

SmartLeaf geri bildirim, enerji tüketimine bağlı olarak bir programın enerji açısından ne kadar verimli olduğunu gösterir.

Yaprak simgesi ile belirtilen üç farklı SmartLeaf geri bildirim seviyesi vardır:

1. Yaprak simgesinin yanmaması, ortalama tüketim seviyesini gösterir.
2. Bir yaprak simgesi iyi bir tüketim seviyesini gösterir.
3. İki yaprak simgesi en iyi tüketim seviyesini gösterir.

6.4 Gösterge ekranı

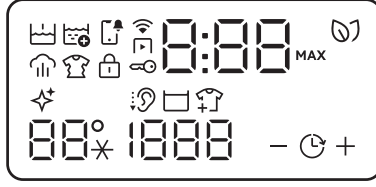

	Ön yıkama göstergesi.		SmartLeaf göstergesi enerji tüketimi hakkında geri bildirim sağlar.
	Bildirim göstergesi.		Yumuşatıcı göstergesi.
	Uzaktan Erişim göstergesi.		Sessiz göstergesi.
	Wi-Fi bağlantı göstergesi.		Suda Bekletme göstergesi.
	Buhar göstergesi.		Giysi ekle göstergesi.
	Kırıksıklık Önleme göstergesi.		Sıcaklık alanı: 88° Sıcaklık göstergesi. - - * Soğuk su göstergesi.
	Çocuk Kilidi göstergesi.		Sıkma alanı: Sıkma hızı göstergesi - - - Sıkmasız göstergesi. Sıkma aşaması kapalı.
	Kapak kilitleli göstergesi.		Bitiş zamanı göstergesi.
	Dijital göstergede şunlar gösterilebilir: <ul style="list-style-type: none">• Program süresi (ör. 2:40, yıkama aşaması).• Gecikme süresi (örn. 2h).• Program sonu (0:00).• Uyarı kodu (örn. E20).• Hata göstergesi (- - -).		Maksimum yük göstergesi (bkz. "SensCare System yük algılama" paragrafı).

7. DÜĞMELER

7.1 Önsöz



Bu seçenekler/işlevler tüm yıkama programlarında kullanılamaz. "Program Tablosundaki" seçenekler/işlevler ve yıkama programları arasındaki uyumluluğu kontrol edin. Bir seçenek/işlev diğerini devre dışı bırakabilir, bu durumda cihaz birbiri ile uyumlu olmayan seçenekleri/işlevleri seçmenize izin vermez.

7.2 Açma / Kapama

Cihazı açmak veya kapatmak için birkaç saniye süreyle bu tuşu basılı tutun. Cihazı açarken veya kapatırken özel bir ses oynatılır, ışıklar ve gösterge ekranı açılır ve Başlat / Beklet düğme led ışığı yanıp söner.



Makine çalışırken varsayılan olarak seçilen program her zaman Eco 40-60 programdır ve bu, bekleme modundan uyandıktan sonra da geçerlidir.

7.3 Program düğmesi

Program seçme düğmesini döndürerek istediğiniz programı seçebilirsiniz.

7.4 SmartSelect

Yıkama

Bu yeni özellik, kumaşların bakımını ve tüketici deneyimini iyileştirmek amacıyla kullanıcıya enerji, zaman ve su tasarrufu konusunda rehberlik etmek için oluşturulmuştur.

Her yıkama programı için, çamaşırın kirlilik seviyesine bağlı olarak farklı süre ve tüketimleri elde etmek mümkündür.



Cihaz, her program için belirli bir sıcaklıktaki varsayılan kirlilik seviyesini önerir. Sıcaklığı manuel olarak değiştirirseniz, kir seviyesi değişebilir.

Dört olası seçenek vardır:

1. Buharlı Tazeleme

Bu SmartSelect seviyesinde, kullanıcı Buharlı Tazeleme programını seçer. Kırıksıklıkları ve hafif kokuları azaltabilir ve yıkama gerektirmeyen giysileri tazeler. Simgeye birden fazla kez dokunmak üç farklı program süresinin yönetilmesini sağlar.

2. Ekstra hafif

Bu seçenek, görünür lekeleri olmayan çok hafif kirlilik için önerilir. Önerilen sıcaklık 20°C'dir.

3. Az

Bu seçenek, ter gibi küçük lekelerle sahip günlük hafif kirlilik için idealdir. Önerilen sıcaklık 30°C'dir. Hafif kirlilik seviyesi, varsayılan ayarda en çok kullanılan seviyedir.

4. Normal

Bu seçenek normal/yoğun kirlilik için önerilir, örneğin yiyecek dökülmeleri veya çamur.

Bu seçeneklerden birini etkinleştirmek için istenilen programı seçmek üzere düğmeyi çevirin. Varsayılan kirlilik seviyesi simgesi ışığı yanar.

Değiştirmek için ilgili simgeye dokununuz.



Bu seçeneklerden birini etkinleştirmek için istenilen programı seçmek üzere düğmeyi çevirin. Varsayılan kirlilik seviyesi simgesi ışığı yanar. Değiştirmek için ilgili simgeye dokununuz. Her SmartSelect seviyesi, seçilen programın sıcaklığını, sıkma hızını ve program süresini değiştirebilir.



Belirli bir leke seviyesi mevcut değilse, bu simgeye basıldığında bir hata oluşur, iki kez bip sesi duyulur ve bu sembol iki kez yanıp söner.

7.5 Sıcaklık

Bir yıkama programı seçtiğinizde, makine otomatik olarak bu program için varsayılan sıcaklığı önerir.

İstenilen sıcaklık değeri ekranda çıkana kadar bu düğmeye art arda basın.



SmartSelect seviyesine dokunulması seçilen sıcaklığı değiştirebilir. SmartSelect seviyesi, seçilen sıcaklığa göre otomatik olarak değişebilir.

Ekranda _ _ * göstergeleri görüntülendiğinde cihaz suyu ısıtmaz.

7.6 Sıkma

Bir programı ayarladığınızda, makine otomatik olarak izin verilen varsayılan sıkma hızını ayarlar.

Bu tuşa birkaç kere dokunarak:

- **Sıkma hızını değiştirin.** Gösterge ekranında sadece ayarlanan program için kullanılabilir sıkma hızları gösterilir.
- **Sıkma iptal için** -- -- seçeneğini ayarlayın. Tüm sıkma aşamalarını devre dışı bırakmak için bu seçeneği ayarlayın. Makine sadece seçilen yıkama programının su boşaltma adımını gerçekleştirir. Bu seçeneği çok hassas kumaşlar için ayarlayın. Durulama aşaması bazı programlarda daha bol su ile yapılır.
- **Su boşaltmasız durulama** seçeneğini etkinleştirin. Son sıkma gerçekleştirilmez. Çamaşırların kırıışmasını önlemek için son durulama suyu boşaltılmaz. Yıkama programı tamburda su varken durur. Gösterge ekranında göstergesi gösterilir. Kapak kilitle kalır ve kırıışıklığı azaltmak için tambur belirli aralıklarla döner. Kapağın kilidini açmak için kazandaki suyu boşaltmanız gerekir. Başlat / Beklet tuşuna dokunursanız, makine sıkma işlemi uygular ve suyu boşaltır.



Yaklaşık 18 saatlik azami süre aşıldığında makine, suyu otomatik olarak boşaltır.

- **Sessiz** seçeneğini etkinleştirin. Tüm ara sıkımlar ve son sıkma işlemleri iptal edilir, program kazandaki su boşaltılmadan sona erer. Böylece kırıışıklıklar önlenir. Gösterge ekranında göstergesi gösterilir. Kapı kilitle kalır. Tambur, çamaşırların kırıışmasını önlemek için düzenli olarak döner. Kapağın kilidini açmak için suyu tahliye etmelisiniz. Program çok sessizdir, geceleri elektrik kullanım tarifesinin daha ucuz olduğu için kullanıma uygundur. Bazı programlarda, durulamalar daha fazla su ile yapılır. Başlat / Beklet tuşuna dokunursanız, makine sadece boşaltma aşamasını gerçekleştirir.



Yaklaşık 18 saatlik azami süre aşıldığında makine, suyu otomatik olarak boşaltır.

7.7 Bitiş zamanı



Bu seçeneği programdan ve diğer seçenek seçiminin ardından en son olarak ayarlayın, aksi takdirde bir ayarı değiştirirseniz iptal olabilir.

Bu seçenek, bir programın sona ermesi gereken zamanın seçilmesini sağlar.

Bu tuş , Bitiş zamanı + seçeneğinin etkinleştirilmesini ve **Artı (+ artırır)** ve **Eksi (- azaltır)** dokunmatik tuşlarıyla bir programın sona ermesi gereken sürenin seçilmesini mümkün kılar. Program sonu, + tuşuna bir kez dokunarak her defasında 1'er saat olmak üzere maksimum 24 saate kadar ertelenebilir. 'Bitiş' seçeneği süresi, - düğmesine basılarak 0'a kadar indirilebilir.

Gösterge ekranı, ayarlanan program bitiş süresi (0 saat olarak ifade edilir) ile

dönüşümlü olarak normal program süresini gösterir. Seçilebilir minimum süre, bir programın maksimum süresinin yukarı yuvarlanan saatine karşılık gelir (ör., program süresi 3 saat 15 dakika ise seçilebilir minimum süre 4 saat olacaktır).

Program başlatıldıktan sonra kapak kilitletlen ve cihaz SensiCare aşamasını başlatır. Yük tahmini ölçümü sona erdiğinde, zaman hanesi bir saatlik kademelerle ve son saat içinde 1'er dakikalık adımlarla geri sayım yapar.

7.8 Ön yıkama

Bu fonksiyon yıkama programına ön yıkama adımı ekler.

Dokunmatik düğmenin üzerindeki ilgili gösterge yanar.

Yıkama aşamasından önce 30 °C'de gerçekleştirilen ön yıkama adımı eklemek için bu fonksiyonu kullanabilirsiniz.

Bu fonksiyon, aşırı kirli çamaşırlar için tavsiye edilir; özellikle kum, toz, çamur ve diğer katı partiküllerle kirlenen ve yıkanmadan önce arındırılması gereken çamaşırlar için.



Bu seçenek, program süresini artırabilir.

7.9 Buharlı Kolay Ütü

Bu seçenek, yıkama programının sonuna bir buhar aşaması ve ardından kısa bir kırışıklık önleme aşaması ekler.

Buhar aşaması, kumaşın kırışıklığını azaltmaya ve ütüleme işlemini kolaylaştırmaya yardımcı olur.

Dokunmatik tuşun üzerindeki ilgili gösterge yanar.

göstergesi buhar aşamasında sabit olarak görünür.



Bu seçenek program süresini artırabilir.

Program durduğunda, gösterge ekranında gösterilir, gösterge söner ve gösterge ve Başlat / Beklet led ışığı

sabit yanar. Tambur, buhar aşamasının sonuçlarını korumak için yaklaşık 30 dakika boyunca yumuşak hareketler gerçekleştirir. Herhangi bir tuşa dokunulduğunda kırışıklık giderme hareketleri durur ve kapı kilidi açılır, cihaz daha önce ayarlanan programa tekrar devam etmeyi önerir. Bu seçenek seçildiğinde, etkili sonuçlar için az miktarda çamaşır doldurulması önerilir.

Kırışıklık giderme aşamasını durdurmak için şunları da yapabilirsiniz:

- Makineyi devre dışı bırakmak ve etkinleştirmek için birkaç saniye süreyle Açma / Kapama tuşuna basın.
- Program düğmesini başka bir pozisyona çevirmek de işlemi durdurur.

7.10 Kalıcı Ekstra Durulama

Bu fonksiyonu etkinleştirdiğinizde ekstra durulama fonksiyonu seçtiğiniz her yeni programa otomatik olarak eklenir.

Suyun aşırı yumuşak olduğu durumlarda veya deterjana karşı alerji problemi bulunan biri varsa bu seçeneği kullanmanızı öneririz.

Tuşa dokunduğunuzda, basılan tuşun üzerindeki ilgili gösterge yanar.

Siz kapattıktan veya programı değiştirdikten/ sıfırladıktan sonra, makine açıldığında bu seçeneği varsayılan olarak ayarlar.



Bu seçenek, program süresini artırır.

7.11 Uzaktan Erişim

tuşuna hızlı bir şekilde dokunulduğunda, cihazı uzaktan başlatmanıza, duraklatmanıza ve durdurmanıza olanak tanıyan Uzaktan Erişim fonksiyonu etkinleşir.

Uzaktan Erişim işlevinin etkinleştirilmesi, kapağı kilitlet ve makine bekleme durumuna geçer.

Bu durumdan çıkmak için tuşa tekrar dokunun ve işlevi kapatın.

7.12 Başlat / Beklet ▷||

Cihazı başlatmak, durdurmak veya devam eden bir programa müdahale etmek için Başlat / Beklet▷|| tuşuna dokunun.



sembolü, programı duraklatabileceğiniz ve giysi ekleyip çıkarabileceğiniz anlamına gelir. Daha fazla bilgi için 'Kapağı açma - Giysi ekleme' bölümünü okuyun.

8. AYARLAR

8.1 Giriş



Bir tuş kombinasyonuna basarken parmaklarınızı aşağı doğru **eğmeyin**. Alttaki düğmelerin sensör hassasiyeti yüksektir ve seçiminizi etkileyebilir.

8.2 Ayarlar

İŞLEVLER	TUŞ KOMBİNASYONU	AÇIKLAMA
Çocuk kilidi 	Sıkma	<p>Bu seçeneği kullanarak çocukların kontrol panelini kurcalamalarını engelleyebilirsiniz.</p> <p>Bu seçeneği etkinleştirmek/devre dışı bırakmak için 3s göstergesi yanana/sönene kadar tuşuna 3 saniye basılı tutun. Siz kapattıktan veya programı değiştirdikten/sıfırladıktan sonra, makine açıldığında bu seçeneği varsayılan olarak devrede tutar. Herhangi bir tuşa basarsanız, göstergesi tuşların kilitletiğini belirtmek için yanıp söner. Çocuk Kilidi fonksiyonu cihaz açıldıktan sonra birkaç saniye kullanılamaz.</p>

İŞLEVLER	TUŞ KOMBİNASYONU	AÇIKLAMA
----------	------------------	----------

Sesli sinyaller	Ön yıkama - Buharlı Kolay Ütü	<p>Bu cihazın aşağıda belirtilen durumlarda duyabileceğiniz farklı sesli ikazları bulunmaktadır:</p> <ul style="list-style-type: none"> • Cihazı çalıştırdığınızda (özel kısa ses). • Cihazı kapattığınızda (özel kısa ses). • Düğmelere dokunduğunuzda (klik sesi). • Yanlış seçim yaptığınızda (3 kısa ses). • Program tamamlandığında (2 dakika boyunca sürekli çalar). • Cihazda bir arıza olduğunda (yaklaşık 5 dakika boyunca sürekli çalar). <p>Program tamamlandığında sesli ikazları devre dışı bırakmak/etkinleştirmek için düğmelere yaklaşık 2 saniye boyunca aynı anda dokununuz. Ekranda bOn/bOF görünür.</p>
-----------------	-------------------------------	--



Sesli ikazları devre dışı bıraksanız dahi, cihaz arızalıyken arıza ikaz sesi çalışmaya devam eder. Sesli ikazlar devre dışı bırakıldığında, yalnızca program sonu sesli ikazı verilmaz.

Çalışma Süresi Sayacı	Az - Ekstra hafif	<p>Cihazın toplam çalışma süresini ilk açıldığı andan itibaren ekranda görmek mümkündür. Bu değer, programların çalışma süresini sayar (duraklamaları, gecikmeli başlatma süresini içermez). Bu değeri ekranda görmek için şu şekilde ilerleyin:</p> <ol style="list-style-type: none"> 1. Açma / Kapama (i) tuşuna basarak cihazı açın. 2. Birkaç saniye boyunca ve düğmelerini basılı tutun. 3. 3 saniye sonra cihazın toplam çalışma süresi gösterge ekranında görünür: ör. 1276 saat bir toplam çalışma süresini göstermek için gösterge ekranı 2 saniye boyunca Hr metnini, 2 saniye boyunca 12 (binler ve yüzler basamağı) ve 76 (onlar ve birler basamağı) rakamlarını gösterir. 4. Bu moddan çıkmak için herhangi bir düğmeye basın.
-----------------------	-------------------	--



Eğer bu işlem çalışmazsa (zaman aşımı veya yanlış tuş kombinasyonu nedeniyle) cihazı kapatın ve baştan sırayla tekrarlayın.



Fabrika Varsayılan Ayarları	Normal - Az	<p>Bu fonksiyon fabrika varsayılan ayarlarının geri getirilmesine imkan verir. Bu seçeneği aktive etmek için aşağıdaki adımları takip edin:</p> <ol style="list-style-type: none"> 1. Açma / Kapama (i) tuşuna basarak cihazı açın. 2. Birkaç saniye boyunca ve düğmelerini basılı tutun. 3. Gösterge ekranında 5 saniye boyunca — — — görünür.
-----------------------------	-------------	---

9. İLK KULLANIMDAN ÖNCE



Kurulum esnasında veya ilk kullanımdan önce cihazda biraz su görebilirsiniz. Bu su, cihazın kullanıcıya kusursuz bir çalışma düzeni içinde teslim edilmesini sağlamak ve sorun oluşturabilecek bir durumu engellemek için fabrikada tam fonksiyonel bir test işleminden geçtikten sonra cihazda kalan sudur.

1. Tüm nakliye civatalarının cihazdan çıkartıldığından emin olun.
2. Cihaza elektrik geldiğinden ve su musluğunun açık olduğundan emin olun.

3.  ile işaretli deterjan bölmesine 2 litre su dökün.
Bu eylem, su boşaltma sistemini etkinleştirir.
4.  ile işaretli bölmeye küçük bir miktar deterjan koyun.
5. Tambura çamaşır koymadan en yüksek sıcaklıkta pamuklular için bir program seçin ve başlatın.
Bu, tambur ve kazandaki olası tüm kirleri temizler.

10. PROGRAMLAR

10.1 Uygulaması ve ek gizli programlar

Uygulamamız, size **oldukça çeşitli gizli programlar sunar**. Cihazı Uygulama uygulamasına bağlayın ve ihtiyaçlarınıza en uygun programı seçin.







Program adları, piyasa ihtiyaçlarına bağlı olarak önceden haber verilmeksizin değiştirilebilir.
Uygulamada her programla ilgili detaylı bir açıklama bulabilirsiniz.

Outdoor	Perde	Linen
Yorgan	Pillow	1 Item Fast
Spor Giyim Mini	Havlu	(Steam Symbol) + Yünlü
Kuş Tüyü Mont	Pet Hair	Buharlı Tazeleme
Soccer/Rugby	Buharlı Kolay Ütü	Gömlek
Skiing Gear	Anti-Alerji Buharlı	Kazan Temizleme
koşu ayakkabısı	Bebek Hassas	İpekli
Nevresim XL		

10.2 Program Tablosu

Yıkama programları

Program	Program açıklaması
Yıkama programları	



Program	Program açıklaması
QuickCare 59 dk.	Pamuklu ve karışık sentetik kumaşlar. Giysilerinizi koruyarak 30 °C'de bile iyi bir temizlik sağlayan bu program, günlük çamaşırları kısa sürede yıkamak için idealdir.
	<div style="border: 1px solid black; padding: 5px;"> <p> Standart program süresi 5 kg'lık çamaşır yükü için geliştirilmiştir. Daha küçük veya daha büyük bir çamaşırı yıkadığınızda, yıkama süresi otomatik olarak azalır veya artar.</p> </div>
Pamuklu	Beyaz pamuklular ve renkli pamuklular. Normal ve çok kirli.
Sentetik	Sentetik çamaşırlar veya karışık kumaş çamaşırlar. Normal kirli çamaşırlar.
Hassas	Akrilik, viskoz ve karışık kumaş gibi narin kumaşlar hassas yıkama gerektirir. Normal kirli.
Yünlü  	Makinede yıkanabilir yünlü, elde yıkanabilir yünlü ve «elde yıkama» bakım sembolü diğer kumaşlar ¹⁾
Sıkma/Boşaltma	Yünlüler ve çok hassas kumaşlar hariç tüm kumaşlar. Çamaşırı sıkamak ve tamburdaki suyu boşaltmak için.
Durulama	Yünlüler ve çok hassas kumaşlar hariç tüm kumaşlar. Çamaşır durulama ve sıkma programı. Varsayılan sıkma hızı pamuklu programları için kullanılan hızdır. Sıkma hızını çamaşır tipine göre düşürün. Gerekirse durulamalar eklemek için Ekstra Durulama seçeneğini ayarlayın. Düşük sıkma hızıyla cihaz, hassas durulama ve kısa süreli bir sıkma gerçekleştirir.
Hijyen  	Bu programın yıkama ve buhar uygulama aşamalarını birleştirerek bakterileri ve virüsleri 60°C'nin üzerinde %99,99 oranında giderdiği Swissatest tarafından Onaylanmıştır. ²⁾ Hijyenik bir temizlik için polen ve alerjenler de giysiler her yıkandıktan sonra azaltılır.
Kot	Kot kıyafetler normal kirli. Bu program, kot kumaşa özel hassas bir durulama işlemi uygular, böylece giysilerinizdeki renk solmalarını azaltır ve lifler üzerinde deterjan artıklarını önler.
Spor Giyim	Spor kıyafeti, polyester gibi sentetik elyaflar, polyester/elastan karışımları, poliamid. Teknik spor giysilerdeki teri ve vücut kirlerini gidermek için uygundur.
Hızlı 20 dk.	Hafif kirli veya bir kere giyilmiş pamuk ve sentetik kıyafetler.
Eco 40-60	40 veya 60°C'de yıkanmaya pamuklular için düşük enerji tüketimli program. Hiçbir seçenek etkinleştirilemez. Sıcaklığı düşürür ve iyi yıkama sonuçları için süreyi uzatır. ³⁾

¹⁾ . Bu döngü sırasında tambur nazik bir yıkama sağlamak için yavaşça döner. Tambur hiç dönmüyor veya düzgün dönmüyor gibi görünebilir, ancak bu programda bu normaldir.

²⁾ 2021'de Swissatest Testmaterialien AG tarafından gerçekleştirilen kurum dışı bir test ile Staphylococcus aureus, Enterococcus faecium, Candida albicans, Pseudomonas aeruginosa ve MS2 Bakteriyofaj üzerindeki etkileri test edilmiştir (Test Raporu No. 202120117).

³⁾ 2019/2023 sayılı AB Yönetmeliği uyarınca bu program, 40°C veya 60°C sıcaklıkta yıkanabilir olduğu belirtilen normal kirli pamuklu çamaşırları 40°C'de aynı programda birlikte yıkayabilir. Çamaşırlarda ulaşılan sıcaklık, program süresi ve diğer veriler için lütfen "Tüketim Değerleri" bölümüne bakın.

Program sıcaklığı, maksimum sıkma hızı, maksimum çamaşır miktarı

Program	Varsayılan sıcaklık Sıcaklık aralığı	Referans sıkma hızı Sıkma hızı aralığı	Maksimum çamaşır yükü
QuickCare 59 dk.	30°C 60°C - 30°C	1400 dev/dk 1400 dev/dk - 400 dev/dk	8.0 kg
Pamuklu	40°C 90 °C - Soğuk	1400 dev/dk 1400 dev/dk - 400 dev/dk	10.0 kg
Sentetik	30°C 60 °C - Soğuk	1200 dev/dk 1200 dev/dk - 400 dev/dk	5.0 kg
Hassas	30°C 40 °C - Soğuk	800 dev/dk 1200 dev/dk - 400 dev/dk	2.0 kg
Yünlü 	40°C 40 °C - Soğuk	1200 dev/dk 1200 dev/dk - 400 dev/dk	2.0 kg
Sıkma/Boşaltma	-	1400 dev/dk 1400 dev/dk - 400 dev/dk	10.0 kg
Durulama	-	1400 dev/dk 1400 dev/dk - 400 dev/dk	10.0 kg
Hijyen  	60°C	1400 dev/dk 1400 dev/dk - 400 dev/dk	10.0 kg
Kot	30°C 40 °C - Soğuk	800 dev/dk 1200 dev/dk - 400 dev/dk	4.0 kg
Spor Giyim	30°C 60 °C - Soğuk	1200 dev/dk 1200- 400 dev/dk	5.0 kg
Hızlı 20 dk.	20 °C 20 °C - Soğuk	1200 dev/dk 1400 dev/dk - 400 dev/dk	3.0 kg
Eco 40-60	1)	1400 dev/dk 1400 dev/dk - 400 dev/dk	10.0 kg





1) Bu programın sıcaklığı gösterge ekranında görünür değildir ve otomatik olarak ayarlanır.

Program seçenekleri uyumluluğu



Seçenekler tüm yıkama programlarında seçilemez, bir seçenek başka bir seçeneği devre dışı bırakabilir. Bu durumda cihaz uyumsuz olan tercihleri birlikte ayarlamanıza izin vermez.

Ekran ve tuşların her zaman temiz ve kuru olduğundan emin olun.

	QuickCare 59 dk.	Pamuklu	Sentetik	Hassas	 Yünlü	Sıkma/Boşaltma	Durulama	 Hijyen	Kot	Spor Giyim	Hızlı 20 dk.	Eco 40-60
Sıkma	■	■	■	■	■	■	■	■	■	■	■	■
 Son Suda Bırakma	■	■	■	■	■		■	■		■		■
 Sessiz		■	■	■					■	■		
--- Sıkmasız						■ 1)	■					
Bitiş zamanı	■	■	■	■	■	■	■	■	■	■	■	■
Ön yıkama ²⁾		■	■							■		
Buharlı Kolay Ütü ³⁾	■	■	■					■	■	■		
Ekstra Durulama	■	■	■	■			■	■	■	■		

1) "Sıkmasız" seçeneğini ayarladığınızda makine sadece suyu boşaltır.

2) Leke Çıkarma ve Ön yıkama birlikte seçilemez.

3) Bu seçenek, 40 °C'den düşük sıcaklıkta kullanılamaz.

Yıkama programları için uygun deterjanlar

Program	Evrensel toz ¹⁾	Evrensel sıvı deterjan	Renkiler için sıvı deterjan	Hassas yünlüler	Özel
Pamuklu	▲	▲	▲	--	--
Sentetik	▲	▲	▲	--	--
Hassas	--	--	--	▲	▲
Yünlü	--	--	--	▲	▲
Hijyen	▲	▲	--	--	▲
Kot	--	--	▲	▲	▲
Spor Giyim	--	▲	▲	--	▲
Hızlı 20 dk.	--	▲	▲	--	--
Eco 40-60	▲	▲	▲	--	--

1) 60 °C'den yüksek sıcaklıkta toz deterjan kullanılması önerilir.

▲ = Tavsiye Edilir

-- = Tavsiye Edilmez

10.3 Buhar programları

Buhar programları, yıkanmak yerine kısa bir süre içinde tazelenmesi gereken giysilerdeki (pamuklular, sentetikler, karışık kumaşlar gibi) kırıksıklıkları ve kokuları azaltmak için kullanılabilir.

Kumaş ipikleri yumuşar ve giysi daha kolay ütülenir. Program tamamlandığında çamaşırları hemen tamburdan çıkarın.

Bu modu aşağıdaki çamaşır türleri için **AYARLAMAYIN:**

- Kurutma makinesinde kurutulmaya uygun olmayan ürünler.
- “Sadece kuru temizleme” etiketli ürünler.



Deterjan kullanmayın!
Buhar programları özellikle yoğun kokuları gidermez ve herhangi bir hijyenik işlem gerçekleştirmez.
Buhar işleminden sonra çamaşırlar nemli olabilir. Çamaşırları birkaç dakika asın.

Koku (Electrolux Steam Fragrance)

Electrolux Steam Fragrance, hassas giysilerinizi bile tazelemenizi, kırıksıklıkları gidermenizi ve özel olarak **Electrolux** tarafından geliştirilen hoş bir koku ile tazelik eklemenizi sağlar. Tam yıkama programı yerine giysilerinizi buharla tazeleyerek giysilerinizin daha uzun süre yeni görünmesini ve yeni hissettirmesini sağlarsınız. Kokuyu, kaşmir ve yünlü gibi narin kumaşlar için varsa Kaşmir ve Buhar programlarında bile güvenle kullanabilirsiniz. Daha az çamaşır tazelirken parfüm dozajını

ve program süresini azaltın: Sadece on beş dakika içinde giysileriniz "yeni yıkanmış" hissi verecektir.

Buhar parfümü ile birlikte verilen talimatları dikkatlice okuyun.

YAPILMAMASI GEREKENLER:

- Buhar parfümü uygulanan giysileri kurutmayın. Sağladığı fayda yok olur.
- Burada belirtilenler dışında başka amaçlar için buhar parfümünü kullanmayın.
- Yıkanmamış yeni kıyafetlerinizde buhar parfümü kullanmayın. Yeni giysiler, parfümle uyumlu olmayan kalıntı bileşenleri içerebilir.



Koku, **Electrolux** web mağazasında, yetkili bayilerde veya servislerde mevcuttur.

10.4 Favori program 📌

Bu seçici konumu, cihaz Wi-Fi'ye bağlandıktan sonra kullanılabilir.

Favori program, yalnızca mevcut programlar listesinden seçilerek App üzerinden ayarlanabilir ve kaydedilebilir.

Favori program ayarlandıktan sonra, bunu App üzerinden veya program düğmesini ilgili konuma getirerek seçebilirsiniz: ilgili led ışığı yanar ve ekrandaki bilgiler buna göre güncellenir.



Favori program ilgili App komutu ile veya Fabrika Varsayılanı tuş kombinasyonuna basılarak iptal edilebilir.

10.5 Woolmark Premium Wool Care - Mavi



Bu makinenin yünlü yıkama programı, bakım etiketinde verilen ve bu çamaşır makinesinin üreticisi tarafından belirtilen talimatlara uyulması şartıyla, «elde yıkama» etiketine sahip kıyafetlerin yıkanmasında kullanılması için The Woolmark Company tarafından test edilmiş ve onaylanmıştır.
M2305

11. Wi-Fi - BAĞLANTI KURULUMU

Bu bölümde akıllı cihazınızın Wi-Fi ağına ve mobil cihazlara nasıl bağlanacağı anlatılır.

Bu fonksiyon, mobil cihazlarınız üzerinden bildirimler almanızı ve cihazınızı kontrol etmenizi ve izlemenizi sağlar.

Fabrika ayarı olarak Wi-Fi özelliği kapalıdır.

Geniş yelpazedeki özellik ve hizmetlerden yararlanmak üzere cihazınızı bağlantıda tutmak için aşağıdaki adımları uygulayın:

- İnternet bağlantısı için evdeki kablosuz ağ etkin olmalıdır.
- Mobil cihazınız kablosuz ağa bağlı olmalıdır.

Wi-Fi modül parametreleri

Frekans	Avrupa pazarına uygun aralık: 2,412 - 2,472 GHz
Protokol	IEEE 802.11b/g/n
Maksimum Güç	<20 dBm
Şifreleme	WPA, WPA2, WPA3

11.1 Bilgi etiketindeki QR kodu

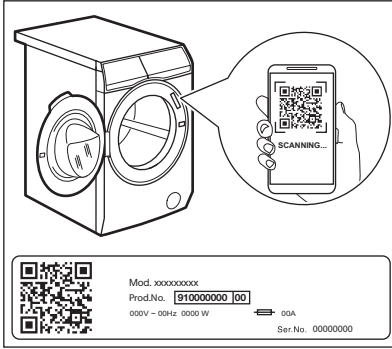

QR kodu iki şekilde kullanılabilir:

- Uygulamamızı akıllı cihazınızdaki uygulama mağazasından indirmek için dahili kamera uygulamasıyla QR kodunu tarayın ve gerekli adımları izleyin.
- İşlemi kolaylaştırmak için akıllı cihazınızı, cihazla eşleştirme. Uygulamamızdaki dahili QR kodu tarayıcı ile QR kodu tarayın.

11.2 Uygulama kurulumu ve yapılandırması



Uygulama makinenizi mobil cihaz üzerinden kontrol etmenizi sağlar. Cihaza mükemmel şekilde uyarlanmış çok sayıda program, kullanışlı özellikler ve ürün bilgileri içerir. Tamamıyla mobil cihazınızdan kişiselleştirilmiş çamaşır bakımı.

Cihaz ile uygulama arasında bağlantı kurarken mobil cihazınızla makinenin yakınında durun.

Mobil cihazınızın kablosuz ağa bağlı olduğundan emin olun.

1. Akıllı cihazınızla App Store'a gidin veya QR kodunu tarayın (*"Bilgi etiketindeki QR kodu" paragrafına bakın*).
2. Uygulamamızı indirin ve yükleyin.
3. Uygulamayı başlatın. Ülkeyi ve dili seçtikten sonra e-postanızı ve parolanızı kullanıp giriş yapın. Hesabınız yoksa Uygulama bölümünde yer alan talimatları takip ederek yeni bir hesap oluşturun.
4. Cihazı kaydedip yapılandırmak için Uygulamadaki talimatları takip edin.

11.3 Wi-Fi ağ bağlantısı

Wi-Fi'yi açma





Varsayılanı olarak fabrika ayarlarında Wi-Fi özelliği kapalıdır.

Cihazı bir Wi-Fi ağına bağlamak için Uzaktan Erişim tuşlarına basın ve 5 saniye basılı tutun. Bu eylem, erişim noktasını açacaktır (AP moduna gider). Daha önce sağlanmamışsa, sağlama sürecini başlatacaktır.

Erişim noktası açık olduğunda, yeni bir ağ kimlik bilgisi sağlanmışsa, daha önce kaydedilen tüm ağ kimlik bilgilerinin yerini alacaktır. Fakat yeni bir ağ kimlik bilgisi

sağlanmamışsa, daha önce kaydedilen ağa bağlanmaya devam edecektir.

Bu aşamada, kontrol panelindeki diğer tüm göstergeler kapalıyken gösterge ekranı yalnızca Wi-Fi simgesi  ve "on" mesajını gösterir. Wi-Fi simgesi  yanıp sönmeye başlayacaktır.

Erişim noktası açıldığında gösterge ekranında "AP" görünür.

Wi-Fi simgesi  ev ağına bağlanana kadar yanıp sönmeye devam eder.

Sağlama başarıyla tamamlandığında, bir ses duyulur ve Wi-Fi simgesi  sürekli yanar.



Wi-Fi ve erişim noktası, Açık duruma geldiğinde herhangi bir tuşa basılması hata sesinin oynatılmasını sağlar.

Bağlandıktan sonra, Uzaktan Erişim  On (Açık) tuşuna dokunulduğunda, kullanıcıların App üzerinden programları uzaktan başlatabilmelerini sağlar.

Kayıtlı ağa otomatik bağlantı

Cihaz başarılı bir şekilde kurulduktan ve ev ağına kaydedildikten sonra, her açıldığında otomatik olarak ağa bağlanmaya çalışacaktır. Wi-Fi bağlantısı başarılı olduğunda herhangi bir ses duyulmayacaktır.

Farklı bir ağa bağlanma (Erişim Noktasını Yeniden Açma)

Kullanıcı Uzaktan Erişim  tuşuna her 5 saniye basılı tuttuğunda erişim noktası açılır ve yayınlanır. Bu noktada alınan yeni ağ kimlik bilgileri daha önce kaydedilen kimlik bilgilerinin üzerine yazılacak ve cihaz daha sonra yeni Wi-Fi ağına bağlanacaktır.

Wi-Fi özelliğini kapatma

Kullanıcı artık cihazı Wi-Fi'ye bağlamamaya karar verirse Uzaktan Erişim  tuşuna 10

saniye boyunca basılı tuttuğunda cihaz sıfırlanıp kapanacaktır.

Kontrol panelindeki diğer tüm göstergeler kapalıyken gösterge paneli 5 saniye boyunca sadece — — — gösterir.

Sıfırlamadan sonra, Wi-Fi simgesi  kapalıyken gösterge ekranı başlangıç durumuna geri döner.

11.4 Havadan güncelleme

Uygulama, cihazınız için bir güncelleme önerebilir.

Bir program çalışıyorsa, Uygulama güncellemenin programın sonunda başlayacağını bildirir.

Güncelleme sırasında, cihaz ekranda  gösterir.

Güncelleme sırasında cihazı kapatmayın veya fişini çekmeyin.

Güncelleme sonunda, başarılı güncelleme hakkında herhangi bir bildirimde bulunmadan cihaz tekrar kullanılabilir.

Bir hata oluşursa, cihaz, ekranda  gösterir: Normal kullanıma geri dönmek için herhangi bir düğmeye basın veya düğmeyi çevirin.

11.5 Her Zaman Açık Wi-Fi

Wi-Fi Always On (Wi-Fi Her Zaman Açık) işlevi Uygulamada mevcuttur.

Bu fonksiyon, cihaz kapalı olsa bile cihazın ağ bağlantısının devam etmesini sağlar.

 göstergesi aralıklı olarak yanar ve söner.

Açma / Kapama  tuşuna basarak veya uygulamayı kullanarak cihaz açılabilir.



Wi-Fi Always On fonksiyonu enerji tüketiminizi etkileyebilir.





12. GÜNLÜK KULLANIM

⚠ UYARI!

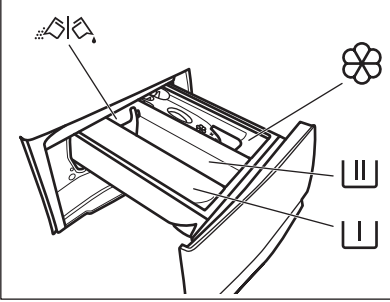
Güvenlik bölümlerine bakın.

12.1 Deterjanın ve katkı maddelerinin doldurulması



-  Ön yıkama aşaması, ıslatma programı veya leke çıkarıcı bölmesi.
-  Yıkama aşaması için bölme.
-  Sıvı katkı maddeleri (yumuşatıcı, kola) için bölme.
- MAX** Sıvı katkı maddeleri için maksimum seviye.
-  Toz veya sıvı deterjan için kanatçık.

i

Her zaman deterjan paketinde bulunan talimatları takip edin ama belirtilen maksimum seviyenin (**MAX**) üzerine çıkmamanızı tavsiye ederiz. Bu miktar en iyi yıkama sonuçlarını garanti edecektir.

i

Yıkama programı bittikten sonra, eğer varsa, deterjan gözündeki kalıntıları temizleyin.

12.2 Kanatçığın konumunu kontrol edin

1. Deterjan çekmesini duruncaya kadar dışarıya çekin.

2. Çekmeceyi çıkarmak için kolu aşağıya bastırın.
3. Toz deterjan kullanmak için kanatçığı yukarı çevirin.
4. Sıvı deterjan kullanmak için kanatçığı aşağı çevirin.

i

Kanatçık AŞAĞI konumundayken:

- Jel gibi veya koyu kıvamlı sıvı deterjanlar kullanmayın.
- Kanatçıkta gösterilen sınırı geçecek miktarda sıvı deterjan koymayın.
- Ön yıkama fonksiyonunu seçmeyin.
- Gecikmeli başlatma fonksiyonunu ayarlamayın.



5. Deterjan ve yumuşatıcı seviyesini ölçün.
6. Deterjan çekmesini dikkatlice kapatın. Kanatçığın çekmecenin kapanmasını engellemediğinden emin olun.

12.3 Bir programın ayarlanması.

i

Eco 40-60, cihaz açıldığında, enerji etiketindeki bilgilerin ilgili olduğu varsayılan önerilen programdır.

1. İstenilen yıkama programını seçmek için program düğmesini çevirin. İlgili program gösterge ışığı yanar. Buharlı Tazeleme programı SmartSelect alanında seçilebilir.

Başlat / Beklet   tuşunun göstergesi yanıp söner.

Ekranda program süresi, ayarlanan program için maksimum belirtilen yük (sadece bir kaç saniyelik), varsayılan sıcaklık, varsayılan sıkma hızı ve yıkama fazı göstergeleri (varsa) gösterilir.

2. Kirlilik seviyesini değiştirmek için SmartSelect fonksiyonunu kullanın. Cihaz en kısa sürede doğru sonucu elde etmek için otomatik olarak en düşük sıcaklık ve en uygun ayarlar kombinasyonunu önerir. Buharlı Tazeleme programı SmartSelect alanında seçilebilir.

3. Sıcaklığı ve/veya sıkma hızını değiştirmek için ilgili düğmelere dokununuz.
4. İstenirse, ilgili düğmelere dokunarak bir veya daha fazla seçenek ayarlanabilir. İlgili göstergeler ekranda yanar ve yapılan değişikliğe göre bilgi verir.



Seçenek **mümkün değilse** bir ses sinyali çalar.

12.4 Günlük kullanım hakkında ek bilgiler

SensiCare System yük algılama

Başlat / Beklet düğmesine dokunduktan sonra, mümkün olan en kısa sürede mükemmel yıkama sonuçları elde etmek için çamaşır yükünü algılamayı SensiCare başlatır. Yaklaşık 15 dakika sonra gösterge ekranında yeni program süresi artabilir veya azalabilir.

Yük algılamanın sonunda, **tamburun aşırı yüklenmesi durumunda**, gösterge ekranında **MAX** yanıp söner: bu durumda 30 saniye boyunca cihazı duraklatmak ve çamaşırını çıkarmak mümkündür.



SensiCare algılama sadece tam yıkama programları ile gerçekleştirilir ve bazı programlarda kullanılamaz.

Bir programın başlatılması

Programı başlatmak için Başlat / Beklet düğmesine dokununuz. İlgili gösterge, yanıp sönmeyi durdurur ve sürekli yanar. Program başlar, kapak kilitletir. Gösterge ekranında göstergesi gösterilir.

Bir programı gecikmeli başlatma ile başlatmak

1. Ekranda istenilen gecikme süresi belirene kadar Bitiş zamanı tuşuna üst üste dokununuz.
2. Başlat / Beklet tuşuna dokununuz. Cihaz kapağı kilitletir ve başlangıç erteleme için geri sayımı başlatır. Geri sayım tamamlandığında program otomatik olarak çalışmaya başlar.

Bir programı kesintiye uğratma ve seçeneği değiştirme

1. Program devam ederken, sadece bazı seçenekleri değiştirebilirsiniz. Başlat / Beklet tuşuna dokununuz.
2. Seçenekleri değiştirin. Ekranda verilen bilgi buna göre değişir.
3. Başlat / Beklet düğmesine tekrar dokununuz. Yıkama programı devam eder.

Çalışan bir programı iptal etme

Programı iptal etmek ve makineyi devre dışı bırakmak için Açma / Kapama tuşuna basın. Cihazı etkinleştirmek için tekrar basın.

Kapıyı açma - çamaşır ekleme

simgesi yanıyorsa, kapağı her zaman açabilirsiniz.

1. Başlat / Beklet tuşuna dokununuz. Gösterge kapanır.
2. Cihaz kapısını çekerek açın. Gerekirse, çamaşır ekleyin veya çıkarın.
3. Kapağı kapatın ve Başlat / Beklet tuşuna dokununuz. Program veya gecikmeli başlatma devam eder.

Program sonunda suyun dışarı tahliye edilmesi

Son durulama suyunu boşaltmayan bir program veya seçenek seçtiyseniz, suyu boşaltmayı unutmamalısınız:

1. Gerekirse, makine tarafından önerilen sıkma hızını düşürmek için Sıkma tuşuna dokununuz.
2. Başlat / Beklet tuşuna dokununuz.
3. Program tamamlandığında ve kapak kilitli göstergesi söndüğünde, kapağı açabilirsiniz.
4. Makineyi devre dışı bırakmak için Açma / Kapama tuşuna basın.

Bekleme fonksiyonu

Stand-by fonksiyonu, enerji tüketimini azaltmak için cihazı otomatik olarak devre dışı bırakır.



Kazandaki su boşaltılmadan sonlanan bir program veya fonksiyon seçilirse, Bekleme fonksiyonu suyu boşaltmanız gerektiğini hatırlatmak için **makineyi kapatmaz**.



Wi-Fi Her Zaman Açık fonksiyonu etkinse, sadece  göstergesi aralıklı olarak yanar ve söner.

13. İPUÇLARI VE ÖNERİLER

⚠ UYARI!

Güvenlik bölümlerine bakın.

13.1 Çamaşır yükü

- Çamaşırını ayırın: beyaz, renkli, sentetik, hassas ve yünlü.
- Çamaşır bakım etiketlerinde yazan yıkama talimatlarına uyun.
- Beyaz ve renkli çamaşırını birlikte yıkamayın.
- Bakım etiketindeki sıcaklığın maksimum sıcaklığı ifade ettiğini ve önerilen sıcaklık olmadığını unutmayın.
- Yıkama ihtiyacını kontrol edin, giysiler sadece tazeleme gerektirir ve bunun yerine Buharlı Tazeleme kullanılabilir
- Bazı renkli ürünler ilk yıkamada renk salabilir. Bu ürünleri ilk birkaç seferinde ayrı yıkamanızı öneririz.
- Çok katlı kumaşların, yünlülerin ve üzerlerinde baskılı resim bulunan çamaşırını içlerini dışa çevirin.
- İnatçı lekeler için ön işlem uygulayın.
- Özel bir deterjanla inatçı lekeleri çıkarın.
- Perdeleri yıkarken dikkatli olun. Kancalarını çıkarın ya da perdeleri bir yıkama torbasına veya yastık kılıfının içine koyun.
- Çok az çamaşır yüklenmesi sıkma aşamasında aşırı titreşime neden olarak denge sorunlarının yaşanmasına yol açabilir. Bu durumla karşılaştığınızda:
 - a. Programı durdurun ve kapağı açın ("Günlük Kullanım" bölümüne bakın);
 - b. çamaşırını elinizle tamburun içinde dağıtın bu sayede çamaşır kazanın içine eşit bir şekilde yerleşir;
 - c. Başlat / Beklet düğmesine basın. Sıkma aşaması devam eder.

- Yastık kılıflarını, fermuarları, kancaları ve çitçitleri kapatın. Kayışları, kordonları, ayakkabı bağcıklarını, kurdeleleri ve diğer gevşek öğeleri bağlayın.
- Kenarları dikilmemiş ya da kesik olan çamaşırını yıkamayın. Küçük ve/veya narin çamaşırını (ör: telli sütyenler, kemerler, taytlar, ayakkabı bağcığı, kurdeleler, vb.) yıkamak için çamaşır filesi kullanın.

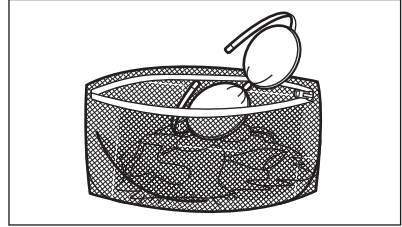

- Cepleri boşaltın ve katlanmış çamaşırını açın.

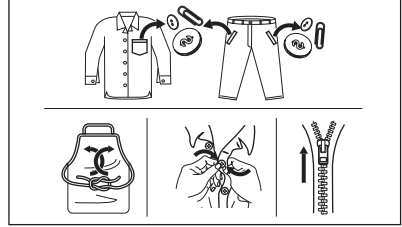

13.2 İnatçı lekeler

Bazı lekeler için su ve deterjan yeterli olmaz.

Çamaşırını makineye koymadan önce bu lekeler önceden işlem uygulamanızı tavsiye ederiz.

Özel leke çıkarıcılar kullanılabilir. Kumaş ve leke türüne uygun özel leke çıkarıcıyı kullanın.

Plastik parçaları aşındırabileceği için leke çıkarıcıyı giysilere makinenin yakınında püskürtmeyin.



13.3 Deterjan tipi ve miktarı

Deterjan seçimi ve doğru miktarlarda kullanılması sadece yıkama performansınızı etkilemez, aynı zamanda israfı önlemeye ve çevreyi korumaya da yardımcı olur:

- Sadece özel olarak çamaşır makineleri için üretilmiş deterjanları ve takviye ürünlerini kullanın. Öncelikle, aşağıdaki genel kuralları izleyin:
 - hassas olanlar hariç her türlü kumaş için toz deterjanlar (tabletler ve tek doz deterjanlar da dahil). Beyazlar ve hijyen gerektiren çamaşırlar için ağartıcı içeren toz deterjanları tercih edin,
 - tüm çamaşır tiplerinde tercihen düşük sıcaklıkta yıkama programları için (maks. 60 °C) veya sadece yünlüler için sıvı deterjanlar (tek doz deterjanlar da dahil).
- Deterjan seçimi ve miktarı şunlara bağlı olacaktır: Kumaş türü (hassas yapıdakiler, yünlüler, pamuklular vb.), giysilerin rengi, yükün boyutu, kirlilik derecesi, yıkama sıcaklığı ve kullanılan suyun sertliği.
- Belirtilen maksimum seviyeyi (**MAX**) geçmeyecek şekilde deterjan ve diğer maddelerin paketlerinin arkasındaki talimatları takip edin.
- Farklı türden deterjanları karıştırmayın.
- Şu durumlarda daha az deterjan kullanın:
 - az miktarda çamaşır yıkıyorsanız,
 - Program süresi Time Manager tuşu ile azaltılmıştır.
 - çamaşırlar hafif kirlirse,
 - yıkama sırasında ciddi miktarda köpük oluşuyorsa.
- Deterjan tabletleri veya kapsüllerini kullanırken, bunları deterjan bölmesine

değil daima tamburun içine koyun ve üreticinin talimatlarını takip edin.

Yetersiz deterjan şunlara neden olabilir:

- yetersiz yıkama sonuçları,
- beyazlarda grileşme,
- yağlı giysiler,
- cihaz içerisinde küf oluşumu.

Aşırı deterjan şunlara neden olabilir:

- aşırı köpürme,
- daha düşük yıkama etkisi,
- yetersiz durulama,
- daha fazla çevre kirliliği.

13.4 Tasarruf ipuçları



Enerji, zaman ve su tasarrufu için SmartSelect[®] fonksiyonun size rehberlik etmesine izin verin. Ekstra hafif[®] ve Az[®] seçenekleri çoğu zaman kullanılabilir. Yıkama programını atlamak ve giysilerinizi sadece buharla tazelemek için Buharlı Tazeleme[®] kullanın.

Daha iyi sonuç için şu ipuçlarını izlemenizi öneririz:

- **Normal kirlî çamaşırlar** deterjan, su ve zaman tasarrufu için **ön yıkama yapmadan** yıkanabilirler.
- Cihazın her program için belirtilen azami **kapasiteye yüklenmesi enerji ve su tüketimini azaltmaya yardımcı olur.**
- Yeterli ön işlem ile lekeler ve sınırlı kirler çıkarılabilir; böylece çamaşırlar daha düşük bir sıcaklıkta tertemiz yıkanabilir.
- Doğru miktarda deterjan kullanmak için, deterjan üreticisi tarafından önerilen miktara bakın ve şebekenizdeki su sertliğini kontrol edin. Bkz. "Su sertliği".
- Kurutma makineniz varsa, kurutma sırasında enerji tasarrufu sağlamak amacıyla seçilen yıkama programı için **mümkün olan maksimum sıkma hızını** kullanmanız önerilir.
- Tercihen düşük sıcaklıklarda kısa programlar kullanın.

13.5 Su sertliği

Bulduğunuz bölgedeki su, sert veya orta sertlikteyse çamaşır makinelerine uygun bir

kireç önleyici katkı kullanmanızı tavsiye ederiz.

Suyun yumuşak olan bölgelerde kireç önleyici kullanılması gerekmez.

Bulduğunuz bölgedeki su sertliği hakkında bilgi almak üzere yerel su idaremenizle iletişime geçin.

Doğru miktarda kireç önleyici kullanın. Ürünün ambalajında bulduğunuz talimatlara uyun.

14. BAKIM VE TEMİZLİK

UYARI!

Güvenlik bölümlerine bakın.

14.1 Periyodik temizleme takvimi

Periyodik temizleme cihazınızın ömrünü uzatmaya yardımcı olur.

Her programdan sonra hava sirkülasyonu sağlamak ve cihazın içindeki nemi kurutmak için kapıyı ve deterjan çekmecelerini hafifçe aralık bırakın.

Cihaz uzun süre kullanılmayacaksa: su musluğunu kapatın ve cihazın fişini çekin.

Periyodik temizlik takvim göstergesi:

Kireç Çözme	Yılda iki kez
Bakım yıkaması	Ayda bir kez
Kapı contasını temizleme	İki ayda bir
Kazan temizleme	İki ayda bir
Deterjan çekmecelerini temizleme	İki ayda bir
Tahliye pompası filtresini temizleyin	Yılda iki kez
Giriş hortumu ve valf filtresini temizleyin	Yılda iki kez

14.2 Yabancı nesnelere çıkartılması

i

Programı çalıştırmadan önce ceplerin boş olduğundan ve tüm gevşek elemanların bağlandığından emin olun. Bkz. "İpuçları ve öneriler" bölümünde "Çamaşır yükü" kısmı.

Kapak contasında, filtrelerde ve tamburda fark ettiğiniz yabancı cisimleri (metal klips, düğmeler, madeni paralar vb.) çıkarın. "Çift kenar ağızlı kapak contası", "Tamburun temizlenmesi", "Tahliye pompasının temizlenmesi" ve "Giriş hortumunun ve valf filtresinin temizlenmesi" paragraflarına bakın. Gerekirse, lütfen Yetkili Servis Merkezi ile irtibata geçin.

14.3 Dış tarafını temizleme

Cihazı sadece hafif sabun ve ılık su ile temizleyin. Tüm yüzeyi kurulayın.

Bulaşık süngeri veya herhangi bir kazıyıcı materyal kullanmayın.

DİKKAT!

Alkol, solvent ya da kimyasal ürünler kullanmayın.

DİKKAT!

Metal yüzeyleri klor bazlı deterjan ile temizlemeyin.

14.4 Kireç Çözme

i

Bulduğunuz bölgedeki su, sert veya orta sertlikteyse çamaşır makinelerine uygun bir kireç önleyici kullanmanızı tavsiye ederiz (ara sıra kireç çözme).

Kireç kalıntısı olup olmadığını tespit etmek için tamburun ve körük lastiğinin kıvrımlarının içini düzenli olarak kontrol edin.

i

Temizleyici ürünün ambalajında yazan talimatlara mutlaka uyun.

14.5 Bakım yıkaması

Düşük sıcaklık ve kısa süreli programların sık ve uzun kullanımı deterjan birikimine, tüy kalıntılarına, tambur ve kazanın içinde bakteriyel ve biyolojik katman oluşumuna neden olabilir. Bu, genellikle kötü kokulara ve küfe neden olur.

Bu kalıntıları gidermek ve cihazınızın iç parçalarını temizlemek için ayda en az 1 kere koruyucu yıkamayı çalıştırın:

1. Tüm çamaşırları tamburdan çıkarın.
2. Pamuklu programını en yüksek sıcaklık ile çalıştırın ve az miktarda toz deterjan ekleyin veya mümkünse Kazan Temizleme programını çalıştırın.

14.6 Kapak contası

Bu cihaz, giysilerden dökülen hafif tüylü liflerin su ile tahliye edilmesini sağlayan **kendi kendini temizleyen bir tahliye sistemi** ile tasarlanmıştır. Körük lastiğini düzenli olarak kontrol edin ve gerekirse aşağıdaki şemada açıklandığı gibi temizleyin. Bozuk paralar, düğmeler ve diğer küçük eşyalar, program bittiğinde lastik kıvrımından geri alınabilir.

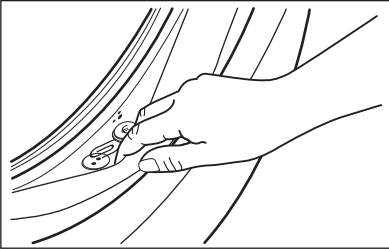

Eğer gerekirse, conta yüzeyini çizmeden amonyak krem temizleyici kullanarak temizleyin.



Ürünün ambalajında yazan talimatlara daima uyun.

14.7 Tambur temizleme

İstenmeyen birikintilerin oluşmasını önlemek için tamburu düzenli olarak kontrol edin.

Yıkama veya musluk suyu içerisindeki demir içeren yabancı maddelerin paslanmasından

dolayı tambur içerisinde pas birikintileri oluşabilir

Tamburu, paslanmaz çelik için özel bir ürünle temizleyin.



Temizleyici ürünün ambalajında yazan talimatlara mutlaka uyun. Tamburu asitli kireç çözücü ürünler, klor içeren aşındırıcı maddeler veya demir ya da çelik ovma teli ile temizlemeyin.

Mükemmel bir temizlik için:

1. Tamburu, paslanmaz çelik için özel bir ürünle temizleyin.



Temizleyici ürünün ambalajında yazan talimatlara mutlaka uyun.

2. Tüm çamaşırları tamburdan çıkarın.
3. Kısa pamuklu programını en yüksek sıcaklık ile çalıştırın ancak tambura çamaşır koymayın ve az miktarda toz deterjan ekleyin veya mümkünse Kazan Temizleme programını çalıştırın. Cihazınız Wi-Fi'ye bağlanabiliyorsa, özel program Kazan Temizleme, uygulama üzerinden indirilebilir.
4. Kalan her türlü atığı temizlemek için boş tambura manuel olarak az bir miktar toz deterjan veya makine temizleyici bir ürün koyun.



Zaman zaman, işlem sonunda gösterge ekranında ✨ simgesi çıkabilir: bu, "tambur temizleme" işlemine yönelik bir öneridir. Tambur temizleme işlemi tamamlandıktan sonra, mesaj kaybolur.

14.8 Deterjan çekmecesinin temizlenmesi

Deterjan çekmecesinde kurumuş deterjan veya pıhtılaşmış yumuşatıcı kalıntıları ve/veya küf oluşumunu önlemek için her iki ayda bir aşağıdaki şemalarda açıklanan şekilde temizlik işlemini gerçekleştirin:

1. Çekmeceyi açın. Resimde gösterildiği gibi düğmeye basın ve çekmeceyi yukarı doğru çekin.

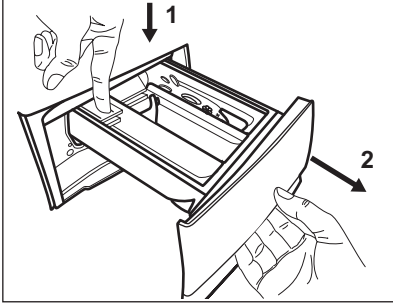

2. Temizlemeye yardımcı olması için katkı maddesi bölmesinin üst kısmını çıkarın. Çekmecenin üst ve alt kısmındaki tüm deterjan kalıntılarının çıktığından emin olun. Çekmeceyi temizlemek için küçük bir fırça kullanın.

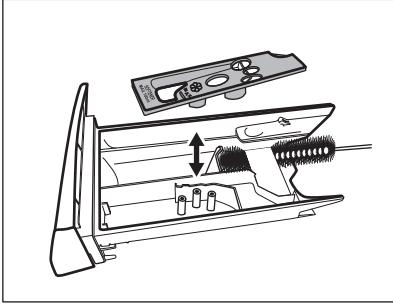

3. Biriken deterjan kalıntılarını gidermek için deterjan çekmecesini akan ılık su altında yıkayın. Temizleme işleminin ardından çıkardığınız üst bölmeyi yerine takın.

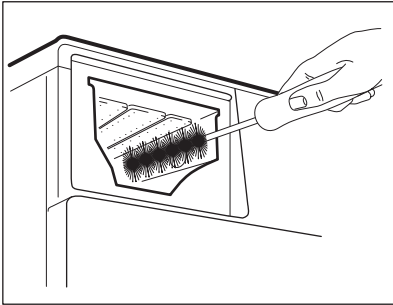

4. Deterjan çekmecesini kılavuz rayların içine yerleştirin ve kapatın. Tambura çamaşır koymadan durulama programını çalıştırın.

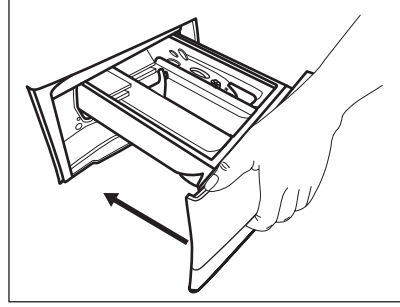

14.9 Su boşaltma pompası filtresinin temizlenmesi

⚠ UYARI!

Elektrik fişini prizden çekin.

i

Tahliye pompası filtresini düzenli olarak kontrol edin ve temiz olduğundan emin olun.

Aşağıdaki durumlarda su boşaltma pompasının filtresini temizleyin:

- Cihaz suyu tahliye etmiyor.
- Tambur dönmüyorsa.
- Cihaz, tahliye pompasının engellenmesi durumunda normal olmayan sesler çıkarır.
- Gösterge ekranında, **E20** alarm kodu çıkıyor.

⚠ UYARI!

- Cihaz çalışırken filtreyi çıkarmayın.
- Makine içerisindeki su sıcaksa tahliye pompasını temizlemeyin. Su soğuyana kadar bekleyin

Pompa filtresini temizlemek için aşağıdaki şemalarda açıklandığı şekilde ilerleyin:

Filtreyi çıkarırken dökülen suyu silmek için mutlaka yanınızda bir bez bulundurun.

1. Pompanın kapağını açın.

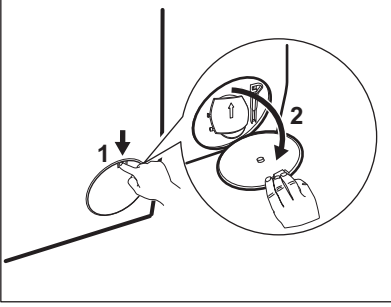

2. Dışarı sızan suyu biriktirmek için tahliye pompası erişiminin altına uygun bir kap koyun.
3. Kanalı aşağı doğru açın. Filtreyi çıkarırken dökülen suyu silmek için mutlaka yakınızdaki bir bez bulundurun.

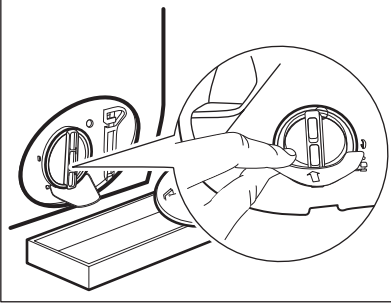

4. Çıkarmadan, filtreyi açmak için saat yönünün tersinde 180 derece çevirin. Suyun dışarı akmasına izin verin.

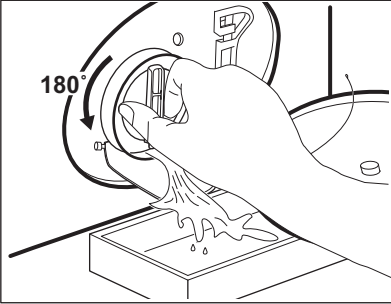

5. Kap suyla dolduğunda, filtreyi tekrar çevirin ve kabı boşaltın.
6. Su sızıntısı sona erene kadar 4. ve 5. adımları tekrarlayın.
7. Filtreyi, saatin tersi yönünde çevirerek çıkarın.

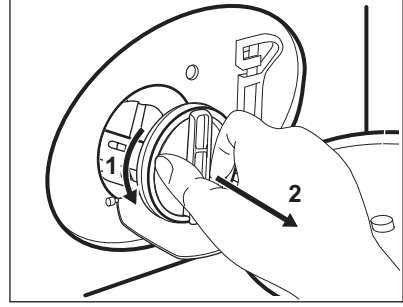

8. Gerekirse, tüyleri ve nesneleri filtre gözünden çıkarın.
9. Pompa çarkının döndüğünden emin olun. Aksine bir durum olması halinde, Yetkili Servis Merkezi ile iletişime geçin.

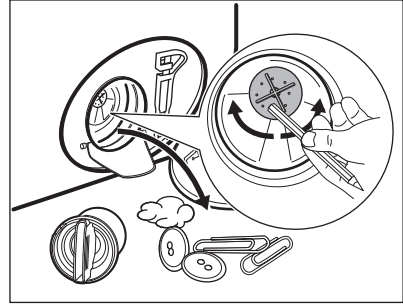

10. Su musluğunun altındaki filtreyi temizleyin.

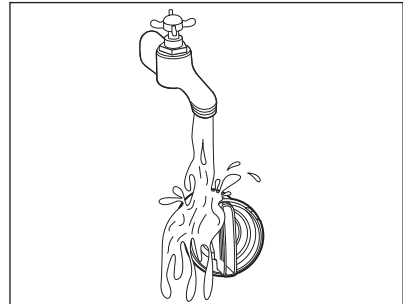

11. Saat yönünde çevirerek filtreyi özel yuvalara geri takın. Sızıntıların önüne geçmek için filtreyi doğru şekilde sıktığınızdan emin olun.

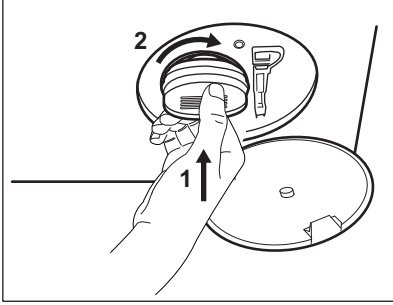

12. Pompa kapağını kapatın.

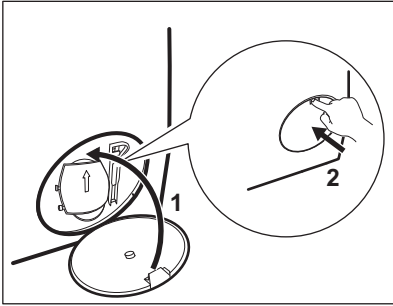

Acil su tahliyesi için pompa sistemini boşalttığınızda, tahliye sistemini su doldurarak tekrar etkinleştirmeniz gerekir:

- Deterjan gözünün ana yıkama bölmesine 2 litre su koyun.
- Su boşaltma programını seçerek suyun fazlasının atılmasını ve sistemin etkinleştirilmesini sağlayın.

14.10 Su giriş hortumu ve ventil filtresinin temizlenmesi.

Zamanla biriken kalıntıları temizlemek için giriş hortumu ve ventil filtrelerinin yılda iki kez temizlenmesi önerilir: Filtreleri temizlemek için aşağıdaki şemalarda açıklandığı şekilde ilerleyin:

- Giriş hortumunu musluktan çıkarın ve filtreyi temizleyin.

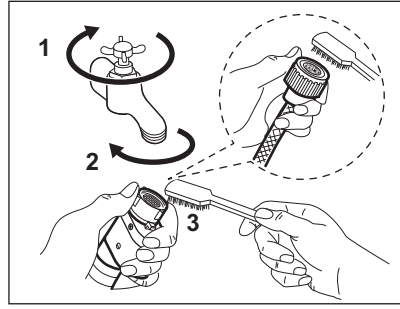

- Halka somunu gevşeterek giriş hortumunu cihazdan çıkarın.

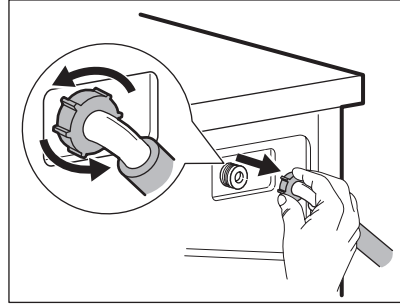

- Cihazın arkasındaki valf filtresini, dış fırçası kullanarak temizleyin.

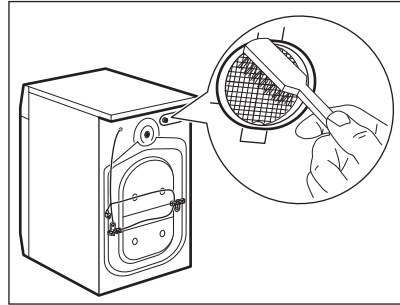

- Hortumu cihazın arka tarafına bağlarken, su musluğunuzun konumuna göre sola veya sağa (dikey konumda değil) döndürün.

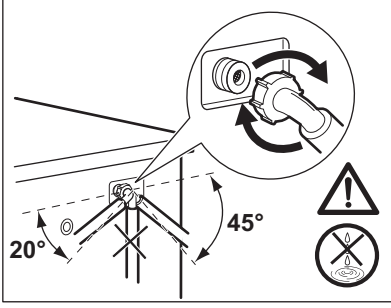

14.11 Acil boşaltma

Cihaz suyu boşaltamazsa, "Tahliye pompasını temizleme" paragrafında belirtilen prosedürü gerçekleştirin. Gerekirse pompayı temizleyin.

Acil boşaltma prosedürüyle su tahliyesi yaptığınızda, tahliye sisteminizi tekrar etkinleştirmeniz gerekir:

1. Deterjan gözünün ana yıkama bölümüne 2 litre su koyun.

2. Suyu boşaltmak için programı başlatın.

14.12 Donmaya karşı önlemler

Cihaz sıcaklığın 0°C'nin altına düşebileceği bir alana kurulmuşsa, kalan suyu giriş hortumundan ve tahliye pompasından boşaltın.

1. Elektrik fişini prizden çekiniz.
2. Su musluğunu kapatın.
3. Giriş hortumunun iki ucunu bir kap içerisine koyun ve suyun hortumdan dışarı akmasına izin verin.
4. Tahliye pompasını boşaltın. Acil boşaltma prosedürüne başvurun.
5. Tahliye pompası boş olduğunda, giriş hortumunu tekrar takın.

⚠ UYARI!

Cihazı tekrar kullanmadan önce sıcaklığın 0°C'den fazla olduğundan emin olun. Üretici düşük sıcaklıklardan kaynaklanan hasarlardan sorumlu değildir.

15. SORUN GİDERME

⚠ UYARI!

Güvenlik bölümlerine bakın.

15.1 Alarm Kodları ve Olası arızalar

Cihaz çalışmaya başlamıyor veya çalışma esnasında duruyor. Önce sorun için bir çözüm bulmaya çalışın (tablolara başvurun).

⚠ UYARI!

Herhangi bir kontrol yapmadan önce, cihazı devre dışı bırakın.

Bazı sorunlarla, ekranda bir alarm kodu gösterilir ve Başlat / Beklet

▶|| düğmesi sürekli yanıp sönebilir:



Cihaza aşırı yüklem yapılmışsa, tamburdan bazı giysileri çıkarın ve/veya  göstergesi sönene kadar aynı anda hem kapağa basılı tutun hem de Başlat / Beklet düğmesine basın (bkz. aşağıdaki resim).

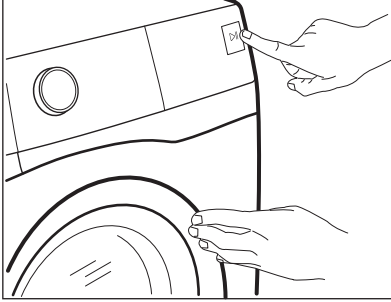

Sorun	Olası çözüm
E10 Cihaza düzgün bir şekilde su doldurulamıyor.	<ul style="list-style-type: none">• Su musluğunun açık olduğundan emin olun.• Su giriş basıncının çok düşük olmadığından emin olun. Bu bilgiye ulaşmak için yerel su tedarikçinizi arayın.• Su musluğunun tıkalı olmadığından emin olun.• Giriş hortumunda bükülme veya hasar olmadığından emin olun.• Su giriş hortumunun bağlantısının doğru olduğundan emin olun.• Giriş hortumu filtresinin ve vana filtresinin tıkalı olmadığından emin olun. "Bakım ve Temizlik" bölümüne bakın.
E20 Cihaz suyu tahliye etmiyor.	<ul style="list-style-type: none">• Lavabo borusunun tıkalı olmadığından emin olun.• Tahliye hortumunda dolanma veya bükülme olmadığından emin olun.• Tahliye filtresinin tıkalı olmadığından emin olun. Gerekirse, filtreyi temizleyin. "Bakım ve temizlik" bölümüne bakın.• Tahliye hortumunun bağlantısının doğru olduğundan emin olun.• Tahliye aşaması olmayan bir program ayarladıysanız, tahliye programını ayarlayın. Tahliye programı program düğmesinde yoksa, Uygulama üzerinden ayarlanabilir.• Kazanda su bırakacak bir seçenek ayarladıysanız, tahliye programını ayarlayın.
E40 Cihazın kapağı açıktır veya doğru şekilde kapatılmamıştır.	<ul style="list-style-type: none">• Kapağın düzgün bir şekilde kapatıldığından emin olun.

E91

Dahili arıza. Cihazın elektronik devreleri arasında bağlantı yoktur.

- Program düzgün tamamlanmadı veya cihaz çok erken durdu. Cihazı kapatıp yeniden açın.
- Alarm kodu görünürse, Yetkili Servis Merkezi ile temasa geçin.

E90



Şebeke elektriği düzenli değil.

- Şebeke elektriği düzenli olana dek bekleyin.

Gösterge ekranında başka alarm kodları gösterilirse, cihazı devre dışı bırakın ve çalıştırın. Sorun devam ederse, Yetkili Servis Merkezi ile temasa geçin.

Makinede farklı bir sorun olması durumunda, olası çözümler için aşağıdaki tabloyu kontrol edin.

Sorun	Olası çözüm
Program başlamıyor.	<ul style="list-style-type: none">• Elektrik fişinin prize takılı olduğundan emin olun.• Cihazın kapağının kapalı olduğundan emin olun.• Sigorta kutusundaki sigortaların doğru çalıştığından emin olun.• Başlat / Beklet  tuşuna basıldığından emin olun.• Gecikmeli başlatma seçeneği ayarlanmışsa, ayarı iptal edin ya da geri sayımın bitmesini bekleyin.• Açık ise Çocuk Kilidi fonksiyonunu devre dışı bırakın.• Seçilen programın düğme konumunu kontrol edin.
Makine hemen suyla doluyor ve su hemen tahliye ediliyor.	<ul style="list-style-type: none">• Tahliye hortumunun doğru konumda olduğundan emin olun. Hortum çok alçakta olabilir. "Montaj talimatları" bölümüne başvurun.
Sıkma aşaması çalışmıyor ya da yıkama işlemi normalden uzun sürüyor.	<ul style="list-style-type: none">• Sıkma programını ayarlayın. Tahliye programı program düğmesinde yoksa, Uygulama üzerinden ayarlanabilir.• Tahliye filtresinin tıkalı olmadığından emin olun. Gerekirse, filtreyi temizleyin. "Bakım ve temizlik" bölümüne bakın.• Kazan içindeki çamaşırları manuel olarak ayarlayın ve sıkma aşamasını tekrar başlatın. Bu soruna denge sorunları neden olabilir.
Zeminde su var.	<ul style="list-style-type: none">• Su hortumu bağlantılarının sıkı olduğundan ve su kaçığı olmadığından emin olun.• Su giriş hortumunda ve tahliye hortumunda hasar olmadığından emin olun.• Deterjanın ve miktarının doğru olduğundan emin olun.

Sorun	Olası çözüm
Cihazın kapağı açılmıyor.	<ul style="list-style-type: none"> Kazanda su bırakacak bir yıkama programı seçilmediğinden emin olun. Yıkama programının bittiğinden emin olun. Tambur içerisinde su bulunuyorsa tahliye ya da sıkma programını seçin. Sıkma ve tahliye programları program düşmesinde yoksa, Uygulama üzerinden ayarlanabilirler. Cihazın elektrik gücünü aldığından emin olun. Bu sorunun nedeni bir cihaz arızası olabilir. Yetkili Servis Merkezi ile iletişime geçin. Kapağı açmanız gerekiyorsa, lütfen "Acil durumda kapağın açılması" başlığını dikkatle okuyun. Uzaktan Erişim özelliğinin etkinleştirilmediğinden emin olun. Devre dışı bırakın.
Gösterge ekranı kablosuz göstergesini  göstermiyor.	<ul style="list-style-type: none"> Kablosuz bağlantı sinyalini kontrol edin. Kablosuz bağlantının açık olduğundan emin olun. "Wi-Fi - Bağlantı Kurulumu" bölümünde "Çamaşır makinesi kablosuz bağlantısının yapılandırılması" paragrafına başvurun. Ev ağını ve yönlendiricinizi kontrol edin. Yönlendiriciyi yeniden başlatın. Kablosuz ağıınızda başka problemler varsa kablosuz hizmet sağlayıcınız ile iletişime geçin.
Uygulama, cihaz ile bağlantı kuramıyor.	<ul style="list-style-type: none"> Kablosuz bağlantı sinyalini kontrol edin. Akıllı cihazınızın kablosuz ağa bağlı olup olmadığını kontrol edin. Ev ağını ve yönlendiricinizi kontrol edin. Yönlendiriciyi yeniden başlatın. Kablosuz ağıınızda başka sorunlar varsa kablosuz hizmet sağlayıcınız ile iletişime geçin. Yeni bir yönlendirici kurulduğunda veya yönlendirici yapılandırması değiştirildiğinde cihazın, akıllı cihazınızın veya ikisinin de yapılandırılması gerekebilir.
Uygulama makine ile sık sık bağlantı kuramıyor.	<ul style="list-style-type: none"> Kablosuz sinyalin cihaza ulaştığından emin olun. Yönlendiriciyi mümkün olduğu kadar cihazın yanına getirmeye çalışın veya bir kablosuz menzil genişletici satın almayı düşünebilirsiniz. Kablosuz sinyalinin, mikrodalga tarafından kesilmediğinden emin olun. Mikrodalgayı kapatın. Aynı anda mikrodalgayı ve uzaktan kumandayı kullanmaktan kaçının.
Gösterge ekranında  görünüyor. Açma / Kapama  düğmesi dışında tüm düğmeler devre dışıdır.	<ul style="list-style-type: none"> Cihaz, mevcut güncellemeleri indiriyor. Güncelleme süreci tamamlanana kadar bekleyin. Cihazı güncelleme esnasında devre dışı bırakırsanız, yeniden etkinleştirdiğinizde güncellemeye devam eder.
Cihaz, normal olmayan ses ve titreşimler çıkarıyor.	<ul style="list-style-type: none"> Cihaz seviyesinin doğru olduğundan emin olun. "Montaj talimatları" bölümüne başvurun. Ambalajın ve / veya nakliye civatalarının çıkarıldığından emin olun. "Montaj talimatları" bölümüne başvurun. Tambura daha fazla çamaşır ekleyin. Çamaşır yükü çok az olabilir.

Sorun	Olası çözüm
Program çalışırken program süresi artıyor veya azalıyor.	<ul style="list-style-type: none"> SensiCare System seçeneği çamaşır tipine ve çamaşır yükleme boyutuna göre program süresini ayarlayabilir. "Günlük Kullanım" bölümünde "SensiCare System yük algılama" kısmına bakın.
Yıkama performansı tatmin edici değil.	<ul style="list-style-type: none"> Deterjan miktarını artırın veya farklı bir deterjan kullanın. İnatçı lekeleri çıkarmak için, çamaşıruları yıkamadan önce özel ürünler uygulayın. Doğru sıcaklığı ayarladığınızdan emin olun. Çamaşır yükünü azaltın.
Yıkama programı esnasında tamburda çok fazla köpük var.	<ul style="list-style-type: none"> Deterjan miktarını veya tek doz deterjan veya tablet sayısını azaltın.
Yıkama programının ardından, deterjan gözünde bazı deterjan kalıntıları var.	<ul style="list-style-type: none"> Kanatçığın doğru konumda olduğundan emin olun (toz deterjan için YUKARI - sıvı deterjan için AŞAĞI). Deterjan gözünü, bu kullanım kılavuzunda verilen talimatlara göre kullandığınızdan emin olun.

Kontrol sonrasında, cihazı çalıştırın. Program, kesildiği noktadan itibaren devam eder.

Sorun tekrarlanırsa, Yetkili Servis Merkezi ile iletişim kurun.

Servis merkezi için gerekli bilgiler, bilgi etiketinde bulunmaktadır.

15.2 Kapağı acil şekilde açma

Elektrik kesintisi veya makinenin arızalanması halinde cihazın kapağı kilitli kalır. Elektrik geldiği zaman yıkama programı devam eder. Kapak, arıza nedeniyle kilitli kaldığında, acil durum kilit açma özelliği kullanılarak açılabilir.

Kapağı açmadan önce:

DİKKAT!

Yanma tehlikesi! Su sıcaklığının çok yüksek olmadığından ve çamaşırların sıcak olmadığından emin olun. Gerekirse soğumalarını bekleyin.

DİKKAT!

Yaralanma riski! Tamburun dönmediğinden emin olun. Gerekirse tamburun dönmesinin durmasını bekleyin.



Tamburun içinde su seviyesinin çok yüksek olmadığından emin olun. Gerekirse acil durum su boşaltması gerçekleştirin («Bakım ve temizleme» bölümündeki «Acil boşaltma» kısmına bakın).

Kapağı açmak için aşağıdaki gibi ilerleyin:

1. Makineyi kapatmak için Açma / Kapama  düğmesine basın.
2. Elektrik fişini prizden çekin.
3. Filtre kanatçığını açın.
4. Acil durum kilit açma tetiğini bir kez aşağıya çekin. Bir kez daha aşağı doğru çekin, gergin tutun ve bu arada cihazın kapağını açın.

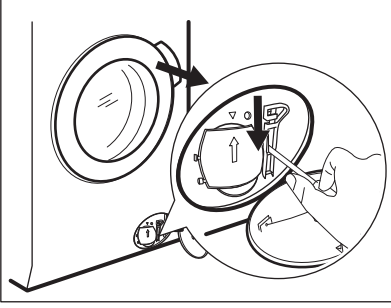

5. Çamaşırları dışarı çıkarın, ardından cihazın kapağını kapatın.
6. Filtre kanatçığını kapatın.

16. TÜKETİM DEĞERLERİ

16.1 Açıklama



Cihazla birlikte verilen enerji etiketindeki QR kodu, cihazın performansı ile ilgili olarak EU EPREL veri tabanında tutulan bilgiler için bir web bağlantısı sunmaktadır. Enerji etiketini, kullanım kılavuzu ve bu cihazla birlikte verilen diğer tüm belgelerle birlikte referans olması açısından saklayın.

Aynı bilgileri ayrıca, <https://eprel.ec.europa.eu> linkini ve cihazın bilgi etiketinde verilen model adını ve ürün numarasını kullanarak EPREL'de bulabilirsiniz.



Değerler ve program süresi, farklı koşullara bağlı olarak (ör. oda sıcaklığı, su sıcaklığı ve basıncı, yük boyutu ve çamaşır türü, besleme voltajı) ve ayrıca bir programın varsayılan ayarını değiştirmeniz halinde değişebilir.

16.2 Komisyon Tüzüğü Eu 2019/2023 uyarınca

Eco 40-60 program	kg	kWsa	Litre	sa:dk	% 1)	°C	dev/dk ²⁾
Tam yük	10.0	0.475	70.0	03:58	53.00	27.0	1351
Yarım yük	5.0	0.320	52.0	02:59	53.00	26.0	1351
Çeyrek yük	2.5	0.185	34.0	02:30	54.00	24.0	1351

1) Sıkma aşamasının sonunda kalan nem. Sıkma hızı ne kadar yüksek olursa, gürültü o kadar yüksek ve kalan nem o kadar düşük olur.

2) Maksimum sıkma hızı.

Farklı modellerde güç tüketimi

Kapalı (W)	Bekleme (W)	Gecikmeli başlatma (W)	Ağ tabanlı bekleme (W)
0.50	0.50	4.00	2.00 ¹⁾

Kapalı/Bekleme moduna süre maksimum 15 dakikadır.

1) Bağlantı fonksiyonun enerji tüketimi yılda yaklaşık 17,5 kWsa'tir. Bu fonksiyonun bağlantısını kesmek için, lütfen 'Wi-fi - Bağlantı kurulumu' bölümüne bakın.

16.3 Sık kullanılan programlar



Bu değerler yalnızca bilgi amaçlıdır.

Program	kg	kWsa	Litre	sa:dk	% 1)	°C	dev/dk ²⁾
Pamuklu ³⁾ 90 °C	10.0	3.250	105.0	03:50	52.00	85	1400
Pamuklu 60 °C	10.0	2.200	100.0	03:40	52.00	55	1400
Pamuklu ⁴⁾ 20 °C	10.0	0.350	100.0	03:20	52.00	20	1400
Sentetik 40 °C	5.0	0.900	65.0	02:35	35.00	40	1200
Hassas ⁵⁾ 30 °C	2.0	0.350	55.0	01:05	35.00	30	1200
Yünlü 30 °C	2.0	0.300	70.0	01:15	30.00	30	1200

1) Sıkma aşamasının sonunda kalan nem. Sıkma hızı ne kadar yüksek olursa, gürültü o kadar yüksek ve kalan nem o kadar düşük olur.

2) Sıkma hızına ilişkin referans gösterge.

3) Aşırı kirli tekstil ürünlerini yıkamak için uygundur.

4) Hafif kirli pamuklu, sentetik ve karışık kumaşları yıkamak için uygundur.

5) Az kirli çamaşırlar için hafif yıkama döngüsü olarak da çalışır.



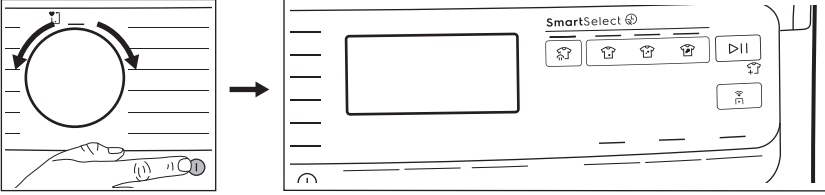

17. HIZLI KILAVUZ



17.1 Günlük kullanım



- Fişi prize takın.
- Musluğu açın.
- Cihazı açmak için **Açma / Kapama**  düğmesine basın.
- İstenilen programı seçmek için program düğmesini çevirin.
- İlgili tuşlara dokunarak istediğiniz seçenekleri seçin.



Enerji ve su tasarrufu için SmartSelect  fonksiyonun size rehberlik etmesine izin verin. Ekstra hafif  ve Az  seçenekleri çoğu zaman kullanılabilir. Yıkama programını atlamak ve giysilerinizi sadece buharla tazelemek için Buharlı Tazeleme  kullanın.



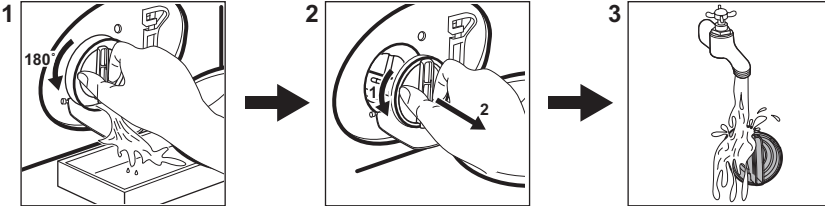

- Çamaşırları, önerilen maksimum yükü aşmadan tambura koyun. Kapıyı kapatın ve körük lastiği ile kapı arasında çamaşır sıkışmadığından emin olun.
- Deterjan ve diğer takviye ürünlerini, uygun deterjan bölmesine doldurun.
- Programı başlatmak için **Başlat / Beklet**  düğmesine basın.
- Makine çalışmaya başlar.
- Programın sonunda çamaşırları çıkarın.
- Cihazı kapatmak için **Açma / Kapama**  düğmesine basın.

17.2 Tahliye pompası filtresinin temizlenmesi



Filtreyi düzenli olarak ve özellikle ekranda alarm kodu **E20** görünürse temizleyin.

17.3 Programlar

Programlar	Çamaşır Yüğü	Ürün açıklaması
QuickCare 59 dk.	8.0 kg	Pamuklu ve sentetik çamaşır. Bu program kısa sürede iyi yıkama performansı sunar.
Pamuklu	10.0 kg	Beyaz ve renkli pamuklu kumaşlar programı. Normal ve ağır kirli çamaşır için idealdir.
Sentetik	5.0 kg	Sentetik çamaşır veya karışık kumaş çamaşır.
Hassas	2.0 kg	Akrilik, viskazo, polyester gibi narin kumaşlar.
Yünlü  	2.0 kg	Makinede yıkanabilen yünlüler, elde yıkanabilen yünlüler ve hassas kumaşlar.
Sıkma/Boşaltma	10.0 kg	Tüm kumaşlar, yünlüler ve çok hassas kumaşlar hariç. Sıkma ve su boşaltma programı.
Durulama	10.0 kg	Yünlüler ve çok hassas kumaşlar hariç tüm kumaşlar. Durulama ve sıkma programı.
Hijyen  	10.0 kg	Beyaz pamuklu çamaşır. Bu program, bakteri ve virüslerin %99,99'dan fazlasını yok eder ¹⁾
Kot	4.0 kg	Kot kıyafetler ve jarse ürünler.
Spor Giyim	5.0 kg	Karışık spor kıyafet.
Hızlı 20 dk.	3.0 kg	Hafif kirli veya sadece bir kez giyilmiş pamuklu ve sentetik çamaşır.
Eco 40-60	10.0 kg	Beyaz ve renkli pamuklular. Normal kirli çamaşır.

1) 2021'de Swisstest Testmaterialien AG tarafından gerçekleştirilen kurum dışı bir test ile Staphylococcus aureus, Enterococcus faecium, Candida albicans, Pseudomonas aeruginosa ve MS2 Bakteriyofaj üzerindeki etkileri test edilmiştir (Test Raporu No. 202120117).

Cihazın her program için belirtilen azami kapasiteye yüklenmesi enerji ve su tüketimini azaltmaya yardımcı olur.

Yıkama programları için uygun deterjanlar

Program	Evrensel toz ¹⁾	Evrensel sıvı deterjan	Renkiler için sıvı deterjan	Hassas yünlüler	Özel
Pamuklu	▲	▲	▲	--	--
Sentetik	▲	▲	▲	--	--
Hassas	--	--	--	▲	▲
Yünlü	--	--	--	▲	▲
Hijyen	▲	▲	--	--	▲
Kot	--	--	▲	▲	▲
Spor Giyim	--	▲	▲	--	▲

Program	Evrensel toz ¹⁾	Evrensel sıvı deterjan	Renkiler için sıvı deterjan	Hassas yünlüler	Özel
Hızlı 20 dk.	--	▲	▲	--	--
Eco 40-60	▲	▲	▲	--	--

¹⁾ 60 °C'den yüksek sıcaklıkta toz deterjan kullanılması önerilir.

▲ = Tavsiye Edilir

-- = Tavsiye Edilmez

17.4 Deterjan tipi ve miktarı.

- Sadece özel olarak çamaşır makineleri için üretilmiş deterjanları ve takviye ürünlerini kullanın. Öncelikle, aşağıdaki genel kuralları izleyin:
 - hassas olanlar hariç her türlü kumaş için toz deterjanlar (tabletler ve tek doz deterjanlar da dahil). Beyazlar ve hijyen gerektiren çamaşırlar için ağartıcı içeren toz deterjanları tercih edin,
 - sıvı deterjanlar (ayrıca tek dozluk deterjanlar), tercihen tüm kumaş türleri için düşük sıcaklıkta yıkama programları (maksimum 60 °C) veya sadece yünlüler için özel olanlar.
- Farklı türden deterjanları karıştırmayın.
- Şu durumlarda daha az deterjan kullanın:
 - az miktarda çamaşır yıkıyorsanız,
 - çamaşırlar hafif kirliyse,
 - yıkama sırasında ciddi miktarda köpük oluşuyorsa.
- Deterjan tabletleri veya kapsüllerini kullanırken, bunları deterjan bölmesine değil daima tamburun içine koyun ve üreticinin talimatlarını takip edin.

Yetersiz deterjan şunlara neden olabilir:

- yetersiz yıkama sonuçları,
- beyazlarda grileşme,
- yağlı giysiler,
- cihaz içerisinde küf oluşumu.

Aşırı deterjan şunlara neden olabilir:

- aşırı köpürme,
- daha düşük yıkama etkisi,
- yetersiz durulama,
- daha fazla çevre kirliliği.

17.5 Periyodik temizleme takvimi

Periyodik temizleme cihazınızın ömrünü uzatmaya yardımcı olur.

Her programdan sonra hava sirkülasyonu sağlamak ve cihazın içindeki nemi kurutmak için kapağı ve deterjan dağıtıcısını hafifçe açık tutun.

Cihaz uzun süre kullanılmayacaksa: su musluğunu kapatın ve cihazın fişini çekin.

Periyodik temizlik takvim göstergesi:

Kireç Çözme	Yılda iki kez
Bakım yıkaması	Ayda bir kez
Kapı contasını temizleme	İki ayda bir
Kazan temizleme	İki ayda bir
Deterjan çekmecelerini temizleme	İki ayda bir
Tahliye pompası filtresini temizleyin	Yılda iki kez
Giriş hortumu ve valf filtresini temizleyin	Yılda iki kez

Kireç kalıntısı olup olmadığını tespit etmek için tamburun ve köruk lastiğinin kıvrımlarının içini düzenli olarak kontrol edin. Boş tambur ve kireç çözücü ürün ile ara sıra bir program çalıştırmayı öneririz.

Yabancı nesnelerin çıkartılması



Programı çalıştırmadan önce ceplerin boş olduğundan ve tüm gevşek elemanların bağlandığından emin olun.

Kapak contasında, filtrelerde ve tamburda fark ettiğiniz yabancı cisimleri (metal klips, düğmeler, madeni paralar vb.) çıkarın. Gerekirse, lütfen Yetkili Servis Merkezi ile irtibata geçin.

Kapak contası

Bu cihaz, giysilerden dökülen hafif tüylü liflerin su ile tahliye edilmesini sağlayan **kendi kendini temizleyen bir tahliye sistemi** ile tasarlanmıştır. Körük lastiğini düzenli olarak kontrol edin ve gerekirse aşağıdaki şemada açıklandığı gibi temizleyin. Bozuk paralar, düğmeler ve diğer küçük eşyalar, program bittiğinde lastik kıvrımından geri alınabilir.

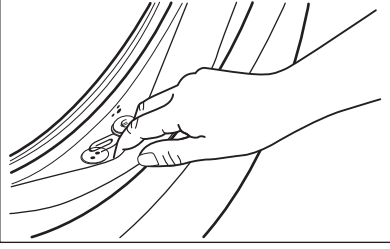

Eğer gerekirse, conta yüzeyini çizmeden amonyak krem temizleyici kullanarak temizleyin.

Filtre yuvasında tiftik veya yabancı nesne varsa bunları alın ve yuvayı temizleyin.

17.6 Wi-Fi ağ bağlantısı

Wi-Fi'yi açma



Varsayılanı olarak fabrika ayarlarında Wi-Fi özelliği kapalıdır.

Cihazı bir Wi-Fi ağına bağlamak için Uzaktan Erişim[®] tuşlarına basın ve 5 saniye basılı tutun. Bu eylem, erişim noktasını açacaktır (AP moduna gider). Daha önce sağlanmamışsa, sağlama sürecini başlatacaktır.

Erişim noktası açık olduğunda, yeni bir ağ kimlik bilgisi sağlanmışsa, daha önce kaydedilen tüm ağ kimlik bilgilerinin yerini alacaktır. Fakat yeni bir ağ kimlik bilgisi sağlanmamışsa, daha önce kaydedilen ağa bağlanmaya devam edecektir.

Bu aşamada, kontrol panelindeki diğer tüm göstergeler kapalıyken gösterge ekranı yalnızca Wi-Fi simgesi [®] ve "on" mesajını

gösterir. Wi-Fi simgesi [®] yanıp sönmeye başlayacaktır.

Erişim noktası açıldığında gösterge ekranında "AP" görünür.

Wi-Fi simgesi [®] ev ağına bağlanana kadar yanıp sönmeye devam eder.

Sağlama başarıyla tamamlandığında, bir ses duyulur ve Wi-Fi simgesi [®] sürekli yanar.



Wi-Fi ve erişim noktası, Açık duruma geldiğinde herhangi bir tuşa basılması hata sesinin oynatılmasını sağlar.

Bağlandıktan sonra, Uzaktan Erişim[®] On (Açık) tuşuna dokunulduğunda, kullanıcıların App üzerinden programları uzaktan başlatabilmelerini sağlar.

Kayıtlı ağa otomatik bağlantı

Cihaz başarılı bir şekilde kurulduktan ve ev ağına kaydedildikten sonra, her açıldığında otomatik olarak ağa bağlanmaya çalışacaktır. Wi-Fi bağlantısı başarılı olduğunda herhangi bir ses duyulmayacaktır.

Farklı bir ağa bağlanma (Erişim Noktasını Yeniden Açma)

Kullanıcı Uzaktan Erişim[®] tuşuna her 5 saniye basılı tuttuğunda erişim noktası açılır ve yayınlanır. Bu noktada alınan yeni ağ kimlik bilgileri daha önce kaydedilen kimlik bilgilerinin üzerine yazılacak ve cihaz daha sonra yeni Wi-Fi ağına bağlanacaktır.

Wi-Fi özelliğini kapatma

Kullanıcı artık cihazı Wi-Fi'ye bağlamamaya karar verirse Uzaktan Erişim[®] tuşuna 10 saniye boyunca basılı tuttuğunda cihaz sıfırlanıp kapanacaktır.

Kontrol panelindeki diğer tüm göstergeler kapalıyken gösterge paneli 5 saniye boyunca sadece — — — gösterir.

Sıfırlamadan sonra, Wi-Fi simgesi [®] kapalıyken gösterge ekranı başlangıç durumuna geri döner.

18. TÜKETİCİNİN SEÇİMLİK HAKLARI

1. Malın ayıplı olduğunun anlaşılması durumunda tüketici;
 - a. Satılanı geri vermeye hazır olduğunu bildirecek sözleşmeden dönme,
 - b. Satılanı alıkoymuş ayıp oranında satış bedelinden indirim isteme,
 - c. Aşırı bir masraf gerektirmediği takdirde, bütün masrafları satıcıya ait olmak üzere satılanın ücretsiz onarılmasını isteme,
 - d. İmkân varsa, satılanın ayıpsız bir misli ile değiştirilmesini isteme, seçimlik haklarından birini kullanabilir. Satıcı, tüketicinin tercih ettiği bu talebi yerine getirmekle yükümlüdür.
2. Ücretsiz onarım veya malın ayıpsız misli ile değiştirilmesi hakları üretici veya ithalatçıya karşı da kullanılabilir. Bu fıkradaki hakların yerine getirilmesi konusunda satıcı, üretici ve ithalatçı mütelsilen sorumludur. Üretici veya ithalatçı, malın kendisi tarafından piyasaya sürülmesinden sonra ayıbın doğduğunu ispat ettiği takdirde sorumlu tutulmaz.
3. Ücretsiz onarım veya malın ayıpsız misli ile değiştirilmesinin satıcı için orantısız güçlükleri beraberinde getirecek olması hâlinde tüketici, sözleşmeden dönme veya ayıp oranında bedelden indirim haklarından birini kullanabilir. Orantısızlığın tayininde malın ayıpsız değeri, ayıbın önemi ve diğer seçimlik haklara başvurmanın tüketici açısından sorun teşkil edip etmeyeceği gibi hususlar dikkate alınır.
4. Ücretsiz onarım veya malın ayıpsız misli ile değiştirilmesi haklarından birinin seçilmesi durumunda bu talebin satıcıya, üreticiye veya ithalatçıya yöneltilmesinden itibaren azami otuz iş günü, konut ve tatil amaçlı taşınmazlarda ise altmış iş günü içinde yerine getirilmesi zorunludur. Ancak, bu Kanununun 58 inci maddesi uyarınca çıkarılan yönetmelik eki listede yer alan mallara ilişkin, tüketicinin ücretsiz onarım talebi, yönetmelikte belirlenen azami tamir süresi içinde yerine getirilir. Aksi hâlde tüketici diğer seçimlik haklarını kullanmakta serbesttir.

5. Tüketicinin sözleşmeden dönme veya ayıp oranında bedelden indirim hakkını seçtiği durumlarda, ödemiş olduğu bedelin tümü veya bedelden yapılan indirim tutarı derhâl tüketiciye iade edilir.
6. Seçimlik hakların kullanılması nedeniyle ortaya çıkan tüm masraflar, tüketicinin seçtiği hakkı yerine getiren tarafça karşılanır. Tüketici bu seçimlik haklarından biri ile birlikte 11/1/2011 tarihli ve 6098 sayılı Türk Borçlar Kanunu hükümleri uyarınca tazminat da talep edebilir.

Tüketici, garantiden doğan haklarının kullanılması ile ilgili olarak çıkabilecek uyuşmazlıklarda yerleşim yerinin bulunduğu veya tüketici işleminin yapıldığı yerdeki Tüketici Hakem Heyetine veya Tüketici Mahkemesine başvurabilir.

Üretici / İhracatçı :

ELECTROLUX APPLIANCES AB
BUSINESS SECTOR EMA-EMEA (SEE)
ST GÖRANSGATAN 143
SE-105 45 STOCKHOLM
SWEDEN
TEL: +46 (8) 738 60 00
FAX: +46 (8) 738 63 35
www.electrolux.com

İthalatçı: Electrolux Day. Tük. Mam. San. Tic. A.Ş.

Adres: İnci Çıkmazı No:3 İnci Ofis Zemin Kat
Daire:6 Altunizade 34662
Üsküdar, İstanbul-Türkiye
Müşteri Hizmetleri : 0 850 2503589
musteri_hizmetleri@electrolux.com
WEB: www.electrolux.com.tr

Kullanım Ömrü Bilgisi :

Kullanım ömrü küçük ev aletlerinde 7 yıl, diğer beyaz eşya ürünlerinde ise 10 yıldır. Kullanım ömrü, üretici ve/veya ithalatçı firmanın cihazınızla ilgili yedek parça temini ve bakım süresini ifade eder.

AEEE Yönetmeliğine Uygundur.

19. ÇEVREYLE İLGİLİ BİLGİLER

Şu sembole sahip malzemeler geri dönüştürülebilir . Ambalajı geri dönüşüm için uygun konteynerlere koyun. Elektrikli ve elektronik cihaz atıklarının geri dönüşümüne ve çevre ve insan sağlığının korunmasına

yardımcı olun. Ev atığı sembolü  bulunan cihazları atmayın. Ürünü yerel geri dönüşüm tesislerinize gönderin ya da belediye ile irtibata geçin.

electrolux.com

157096890-A-092025



CE