



Electrolux



electrolux.com/register



EW8D595MTC

TR Kullanma Kılavuzu | **Çamaşır Kurutucu**



Electrolux'e hoş geldiniz! Cihazımızı seçtiğiniz için teşekkür ederiz.



Sürdürülebilirlik çabalarımız doğrultusunda, kağıt varlıkları azaltıyor ve kullanım kılavuzlarını eksiksiz olarak çevrimiçi sunuyoruz. Eksiksiz kullanım kılavuzuna şuradan erişebilirsiniz: electrolux.com/manuals
electrolux.com/support adresinden kullanım önerileri, broşürler, sorun giderme bilgileri, servis ve onarım bilgileri alabilirsiniz



Cihazınız için aksesuarlar, sarf malzemeleri ve orijinal yedek parçalar satın alın: electrolux.com/shop

Önceden haber verilmeksizin değişiklik yapma hakkı saklıdır.

İÇİNDEKİLER

1. GÜVENLİK BİLGİLERİ.....	2
2. GÜVENLİK TALİMATLARI.....	5
3. ÜRÜN AÇIKLAMASI.....	8
4. TEKNİK VERİLER.....	9
5. KONTROL PANELİ	10
6. DÜĞMELER	12
7. Wi-Fi - BAĞLANTI KURULUMU.....	14
8. PROGRAMLAR	16
9. AYARLAR.....	19
10. İLK KULLANIMDAN ÖNCE.....	21
11. GÜNLÜK KULLANIM.....	23
12. İPUÇLARI VE ÖNERİLER	25
13. BAKIM VE TEMİZLİK	25
14. SORUN GİDERME	29
15. TÜKETİM DEĞERLERİ	31
16. TÜKETİCİNİN SEÇİMLİK HAKLARI.....	33
17. ÇEVREYLE İLGİLİ BİLGİLER.....	34

1. ⚠ GÜVENLİK BİLGİLERİ



Cihazın montajı ve kullanımından önce, verilen talimatları dikkatlice okuyun.

Üretici, yanlış kurulum veya kullanımdan kaynaklanan yaralanma ya da hasarlardan sorumlu değildir. İleride başvurmak üzere talimatları daima güvenli ve erişilebilir bir yerde saklayın ve çevrimiçi olarak erişilebilen tam sürümünü indirin.



Uyarı: Yanma riski / Yanıcı maddeler.

Cihaz, yüksek çevresel uyumluluk seviyesine sahip bir gaz olan propan (R290) yanıcı gazını içerir. Yangın ve ateş kaynaklarını cihazdan uzak tutun. Propan içeren soğutucu devresine zarar vermemeye dikkat edin.

1.1 Çocukların ve tehlikeye açık kişilerin güvenliği

UYARI!

Boğulma, yaralanma veya kalıcı sakatlık riski.

- Bu cihaz, gözetim altında bulunmaları veya cihazın güvenli şekilde kullanımı ve oluşabilecek tehlikeler hakkında bilgi verilmesi kaydıyla 8 yaş ve üzeri çocuklar ile fiziksel, duyuşsal veya zihinsel kapasitesi düşük ya da bilgi ve deneyimi olmayan kişiler tarafından kullanılabilir. 8 yaşından küçük çocuklar ve ileri düzey zihinsel ile fiziksel engellere sahip kişiler gözetim altında bulunmadıkları müddetçe bu ürünü tek başına kullanmamalıdır.
- Çocukların cihazla oynamasına izin vermeyin.
- Tüm ambalajları çocuklardan uzak tutun ve uygun şekilde bertaraf edin.
- Deterjanları çocuklardan uzak tutun.
- Kapı açıkken, çocukları ve evcil hayvanları makineden uzak tutun.
- Ocağın çocuk emniyet sistemi varsa etkinleştirilmelidir.
- Temizlik ve kullanıcı tarafından gerçekleştirilen bakım işlemleri, gözetim altında olmadıkları sürece çocuklar tarafından gerçekleştirilmemelidir.

1.2 Genel Güvenlik

- Bu cihaz sadece ev tipi, makinede kurutulabilir çamaşırların kurutulması amacıyla tasarlanmıştır.
- Çamaşır makinesine endüstriyel kimyasallar bulaşmış ise kurutma fonksiyonunu kullanmayın.
- Bu cihaz tek bir evde kapalı bir ortamda ev içi kullanım için tasarlanmıştır.

- Bu cihaz; ofis, otel misafir odası, oda-kahvaltı misafir odası, çiftlik konukevi ve bu tür kullanımın (ortalama) ev içi kullanım seviyelerini aşmadığı diğer benzer konaklama yerlerinde de kullanılabilir.
- Cihazın teknik özelliklerini kesinlikle değiştirmeyin.
- Kurutma makinesi çamaşır makinesinin üstüne yerleştiriliyorsa, istifleme kiti kullanın. Yetkili satıcınızdan satın alabileceğiniz istifleme kiti yalnızca aparatla birlikte verilen talimatlarda belirtilen cihazlarda kullanılabilir. Kurulumdan önce dikkatlice okuyun (kit kullanım kılavuzuna bakın).
- Cihaz, bağımsız olarak ya da uygun boşluk bırakılarak mutfak tezgahının altına monte edilebilir (Montaj broşürüne bakın).
- Cihazı kilitlenebilir bir kapının, sürgülü kapının ya da karşısında cihaz kapağının tam olarak açılmasına engel olabilecek bir menteşeye sahip kapının arkasına monte etmeyin.
- Cihaz ve zemin arasında hava dolaşımı sağlayın. Al bölümdeki havalandırma menfezleri bir halı, paspas veya herhangi bir zemin örtüsü ile kapatılmamalıdır.
- UYARI: Cihaz, zamanlayıcı gibi harici bir bağlantı cihazından güç almamalıdır veya yardımcı bir cihaz tarafından düzenli olarak kapatılıp açılan bir devreye bağlanmamalıdır.
- Fişi prize sadece montaj işlemi tamamlandıktan sonra takın. Kurulumdan sonra elektrik prizinin erişilebilir olduğundan emin olun.
- UYARI: Cihazı hava değişimi olmayan bir ortama kurmayın. Cihaz, yüksek çevresel uyumluluk seviyesine sahip bir gaz olan propan (R290) yanıcı gazını içerir. Yangın ve ateş kaynaklarını cihazdan uzak tutun. Propan içeren soğutucu devresine zarar vermemeye dikkat edin.
- UYARI: Cihaz muhafazasında veya yerleşik yapıda havalandırma açıklığını engellerden uzak tutun.
- UYARI: Soğutucu devreye zarar vermeyin.

- UYARI: Erişilebilir yoğunlaştırıcı metal kanatçıklara çıplak elle dokunmayın. Yaralanma riski. Koruyucu eldiven takın.
- Elektrik kablosunun zarar görmesi durumunda elektrik nedeniyle bir tehlike oluşmasına engel olmak için bu kablo; üretici, Yetkili Servis veya benzer nitelikteki kalifiye bir kişi tarafından değiştirilmelidir.
- 9,0 kg'lık maksimum yükü aşmayın.
- Cihazın etrafında biriken tiftiği veya ambalaj artıklarını silerek temizleyin.
- Cihazı, filtresi takılı değilken çalıştırmayın. Lif filtresini her kullanımdan önce veya sonra temizleyin.
- Yıkanmamış çamaşırları kurutucuda kurutmayın.
- Pişirme yağı, aseton, alkol, benzin, gazyağı, leke çıkarıcılar, neftyağı, parafin veya parafin çıkarıcılar gibi maddelerle kirlenmiş olan çamaşırlar, kurutma makinesinde kurutulmadan önce ekstra deterjan eklenerek sıcak suda yıkanmalıdır.
- Köpük kauçuk/lastik (sünger), duş boneleri, su geçirmez tekstil ürünleri, kauçuk/lastik içeren nesnelere ve giysilere ya da sünger içeren yastık gibi eşyalar kurutucuda kurutulmamalıdır.
- Çamaşırların tambur ağzından taşarak cihaz kapağı ile conta arasına sıkışmadığından emin olun.
- Çamaşır yumuşatıcılar veya benzeri ürünler yalnızca üreticinin talimatlarında belirtildiği gibi kullanılmalıdır.
- Çakmak veya kibrit gibi tutuşabilecek tüm nesnelere, eşyalardan çıkarın.
- UYARI: Kurutma makinenizi asla kurutma programı bitmeden önce durdurmayın, eğer bunu yapmak zorundaysanız tüm çamaşırları hızlıca çıkarıp, ısının yayılması için bir yere serin.
- Herhangi bir bakım işleminden önce, cihazı devre dışı bırakın ve elektrik fişinin bağlantısını kesin.

2. GÜVENLİK TALİMATLARI

2.1 Montaj



Uyarı: Yanma riski / Yanıcı maddeler.

- Tüm ambalajları çıkarın.
- Hasarlı bir cihazı monte etmeyin ya da kullanmayın.
- Cihazla birlikte verilen montaj talimatlarını takip edin.
- Cihazı hava değişimi olmayan bir ortama kurmayın
Cihaz, yüksek çevresel uyumluluk seviyesine sahip bir gaz olan propan (R290) yanıcı gazını içerir. Yangın ve ateş kaynaklarını cihazdan uzak tutun. Propan içeren soğutucu devresine zarar vermemeye dikkat edin.
- Cihazı hareket ettirdiğinizde dikkatli olun, cihaz ağırdır. Her zaman koruyucu eldiven ve koruyuculu ayakkabı kullanın.
- Cihazı, sıcaklığın 5° C'den daha az ya da 35° C'den daha yüksek olabileceği yerlere monte etmeyin ya da buralarda kullanmayın.
- Cihazın kurulacağı zemin düz, dengeli, ısıya dayanıklı ve temiz olmalıdır.
- Cihazı taşıırken hep dikey halde tutun.
- Cihaz sabit bir konumda olduğunda, bir su terazisi kullanarak tam olarak düz olup olmadığını kontrol edin. Düzgün değilse, düz hale gelene dek ayakları ayarlayın.

2.2 Elektrik bağlantısı

UYARI!

Yangın ve elektrik çarpması riski.

- Fişi prize sadece montaj tamamlandıktan sonra takın. Kuruludan sonra elektrik fişine erişilebildiğinden emin olun.
- UYARI: Bu cihaz bina içindeki topraklama bağlantısına kurulacak / bağlanacak şekilde tasarlanmıştır.
- Anma değeri plakasındaki parametrelerinin ana güç kaynağının elektrik gücüne uygun olduğundan emin olun.
- Daima düzgün takılmış, elektrik çarpmasına karşı korumalı bir priz kullanınız.
- Priz çoğaltıcılarını ve uzatma kablolarını kullanmayın.

- Cihazın fişini prizden çıkarmak için elektrik kablосunu çekmeyin. Her zaman fişten tutarak çekin.
- Elektrik kablosuna ya da fişine ıslak elle dokunmayın.

2.3 Kullanım

UYARI!

Yaralanma, elektrik çarpması, yangın, yanma veya cihazın zarar görme riski söz konusudur.

- Bu cihaz, yalnızca evde kullanıma (iç mekanda) yöneliktir.
- Tampon ya da dolgu malzemesi içeren hasarlı çamaşırları (yırtılmış, yıpranmış) kurutmayın.
- Çamaşırlar bir leke çıkarıcı ile yıkandıysa, kurutma işlemine başlamadan önce ek bir durulama işlemi uygulayın.
- Sadece cihazda kurutmaya uygun tipte çamaşırları kurutun. Bilgi etiketinde yazan temizlik talimatlarını takip edin.
- Yoğuşma suyu / saf su ile yiyecek veya içecek hazırlamayın. İnsanlar ve evcil hayvanlar için sağlık sorunlarına neden olabilir.
- Cihazın kapağı açıkken üzerine oturmayınız veya basmayın.
- Su damlayacak kadar ıslak giysileri cihaz içinde kurutmayın.
- Dahili lambayı değiştirmek için Yetkili Servis Merkezini arayın. Görünür LED radyasyonu, doğrudan ışına bakmayın.

2.4 Bakım ve temizlik

UYARI!

Yaralanma veya cihazın zarar görme riski söz konusudur.

- Cihazı temizlemek için su spreyi ve buhar kullanmayın.
- Cihazı nemli yumuşak bir bezle temizleyin. Sadece nötr deterjanlar kullanın. Aşındırıcı ürünler, aşındırıcı ovma bezleri, çözücüler veya metal cisimler kullanmayın.
- Soğutma sistemine zarar vermemek için cihazı temizlerken dikkat edin.
- Filtreleri temizlerken, mikroplastiklerin su sistemine girmesini önlemek için tiftikleri yalnızca çöp kutusuna atın.

2.5 Kompresör

UYARI!

Cihazın zarar görme riski söz konusudur.

- Kompresör ve kompresörün kurutma makinesi içindeki sistemi floro kloro hidrokarbon içermeyen özel bir madde ile doludur. Bu sistem sağlam durmalıdır. Sistemin zarar görmesi sızıntıya neden olabilir.

2.6 Servis

- Cihazı onarmak için yetkili bir Servis Merkezine başvurun. Yalnızca orijinal yedek parçaları kullanın.
- Kendinizin yapacağı veya profesyonel olmayan onarımın güvenliği olumsuz etkileyebileceğini ve garantiyi geçersiz kılabileceğini dikkate alın.
- Aşağıdaki yedek parçalar, modelin üretimden kaldırılmasından sonra en az 10 yıl boyunca temin edilebilir: contalar ve fitiller, düğmeler ve döner düğmeler, yağışma pompası, kapı kilitleri, motor ve motor fırçaları, motor ve tambur arasındaki şanzımanlar, fan ve fan tekerlekleri, tamburlar ve rulmanlar, hortumlar dahil olmak üzere su boruları ve ilgili ekipmanlar, valfler ve filtreler, kablo ve fişler, baskılı devre kartları, elektronik ekranlar, termostatlar ve sıcaklık sensörleri, yazılım güncellemeleri (sıfırlama yazılımı dahil), yağlar, ısıtıcılar ve ısıtma elemanları, elektrik sigortaları (ayrıca veya birlikte paketlenmiş olarak), gergi makarası, destek rulosu, kapılar, kapak contaları, kapı kolları, kapı kilit tertibatları ve menteşeleri, tiftik filtreleri, hava filtreleri, plastik çevre birimleri, yağışma tankı. Bu süre, ülkenizde daha

uzun olabilir. Daha fazla bilgi için lütfen web sitemizi ziyaret edin.

- Bu yedek parçaların bazılarının yalnızca profesyonel servis personeline yönelik olduğunu ve yedek parçaların tamamının tüm modeller için geçerli olmadığını dikkate alın.
- Bu ürünün içindeki lamba(lar) ve ayrı satılan yedek parça lambalar ile ilgili olarak: Bu lambaların sıcaklık, titreşim, nem gibi ev aletlerindeki aşırı fiziksel koşullara dayanması ya da cihazın çalışma durumu hakkında bilgi vermesi amaçlanmıştır. Diğer uygulamalarda kullanılmak üzere tasarlanmamışlardır ve ev odası aydınlatması için uygun değildir.

2.7 Elden Çıkarma

UYARI!

Yaralanma ve boğulma riski.



Uyarı: Yanma riski / Malzemelerin ve cihazın hasar görme riski.

- Cihazın fişini ana elektrik ve su kaynaklarından çekin.
- Cihaza yakın şebeke elektrik kablosunu kesin ve atın.
- Cihaz, yanıcı gaz (R290) içerir. Cihazın doğru şekilde nasıl elden çıkarılacağı ile ilgili bilgi almak için resmi yetkililere başvurun.
- Çocukların veya evcil hayvanların tambura sıkışmasını önlemek için kapı mandalını kaldırın.
- Cihazı Atık Elektrikli ve Elektronik Cihaz (WEEE)'in bertaraf edilmesiyle ilgili yerel düzenlemelere göre bertaraf edin.

3. ÜRÜN AÇIKLAMASI

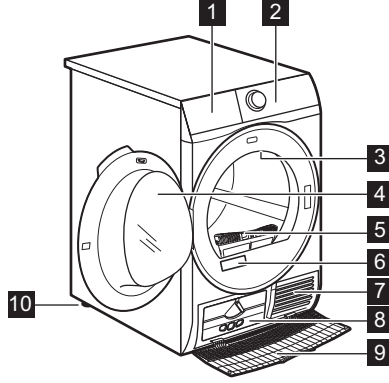

- 1 Su kabı
- 2 Kontrol paneli
- 3 Dahili ışıık
- 4 Cihaz kapađı
- 5 Filtre
- 6 Bilgi etiketi
- 7 Hava akışı yuvaları
- 8 Yođuşturucu kapađı

- 9 Yođuşturucu kapađı
- 10 Ayarlanabilir ayaklar



Çamaşır yerleřtirme veya kurulum kolaylıđı için kapının açılma yönü deđiřtirilebilir (ayrıca sunulan brořüre bakın).

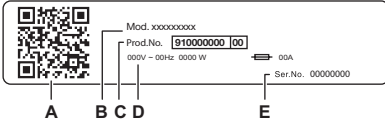

Bilgi etiketi řunları bildirir:

- A. kare kod
- B. model adı
- C. ürün numarası
- D. elektrik sınıflandırmaları
- E. seri numarası

Uygulamamızı akıllı cihazınızdaki uygulama mağazasından indirmek için kamera ile **QR kodunu** tarayın ve gerekli adımları izleyin. Ürününüzü kaydedin ve özelliklerinden en iyi şekilde yararlanın.

- En iyi özelliklerin nasıl kullanılacağına ilişkin cihaz bilgilerinize, belgelerinize ve makalelerinize erişin (Kullanım Kılavuzu ayrıca electrolux.com/manuals adresinde de mevcuttur)
- Kullanım tavsiyesi, sorun giderme, servis ve onarım bilgileri alın (ayrıca electrolux.com/support adreslerinde de mevcuttur)
- Cihazınız için aksesuarlar, Sarf Malzemeleri ve Orijinal Yedek parçalar satın alın (electrolux.com/shop adreslerinde de bulabilirsiniz)

3.1 Elektrik bağlantısı

Montaj tamamlandıktan sonra fişi prize takabilirsiniz.

Bilgi etiketi ve 'Teknik Veriler' bölümü gerekli elektrik değerlerini gösterir. Ana güç kaynağı ile uyumlu olduklarından emin olun.

Elektrik tesisatınızın, diğer kullanılan cihazların da kullanılabileceğini dikkate alarak gereken maksimum yükü kaldırabildiğini kontrol edin.

Cihazı topraklı prize takın.

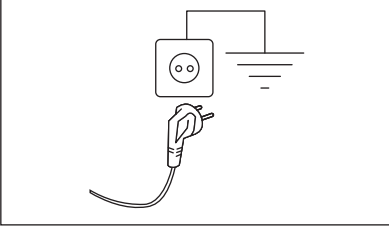

Güç kaynağı kablosu, cihaz monte edildikten sonra kolayca erişilebilir olmalıdır.

Bu cihazın kurulumu için gereken tüm elektrik işleri için Yetkili Servis Merkezimize başvurun.

Üretici, yukarıdaki güvenlik önlemlerine uyulmadığı takdirde hasar veya yaralanma durumunda herhangi bir sorumluluk kabul etmez.

4. TEKNİK VERİLER

Yükseklik x Genişlik x Derinlik	85,0 x 59,6 x 66,2 cm
Cihazın kapısı açık konumda maksimum derinliği	110,7 cm
Cihazın kapısı açık konumda maksimum genişliği	95,8 cm
Ayarlanabilir yükseklik	85,0 cm (+ 1,5 cm - ayak yönetmeliği)
Tambur hacmi	118 l
Maksimum çamaşır yükü	9,0 kg
Voltaj	230 V
Frekans	50 Hz
Maksimum yükte Eko programının kurutma programında oluşan gürültü emisyonu	63 dB(A)
Toplam güç	700 W
Kullanım tipi	Ev
İzin verilen ortam sıcaklığı	+ 5 °C ila + 35 °C
Düşük voltajlı ekipmanın neme karşı koruması olmadığı durumlar dışında, koruyucu kapak tarafından sağlanan katı parçacıkların ve nemin girmesine karşı koruma seviyesi	IPX4
Soğutucu gaz tanımlaması	R290
Soğutucu ağırlığı	0,149 kg

Ekrendeki sembol	Sembol açıklaması
	sürekli kurutma seçeneği açık
	bitiş seçeneği açık
	Bildirim göstergesi
	uzaktan başlatma seçeneği açık
	gösterge: <i>Kondensörü kontrol edin</i>
	gösterge: <i>filtreyi temizleyin</i>
	gösterge: <i>su kabını boşaltın</i>
	ekstra sessiz seçeneği açık
	çocuk kilidi açık
	ekstra kırışıklık önleme seçeneği açık
	tambur ışığı açık
	bitiş alarmı kapalı
	yanlış seçim veya favori konum kaydedilmedi
	gösterge: <i>kurutma aşaması</i>
	gösterge: <i>soğutma aşaması</i>
	gösterge: <i>kırışık önleme aşaması</i>
1 : 5 0	program süresi
: 1 0 - 2 : 0 0	kurutma zamanı seçimi (10 dk-2 saat)
1 h - 2 4 h	bitiş zamanı seçimi (1-24 saat)

5.3 SmartLeaf geri bildirim

SmartLeaf geri bildirim, programın nominal kapasitesine göre ağırlıklandırılmış enerji tüketimine bağlı olarak bir programın enerji açısından ne kadar verimli olduğunu gösterir.

Yaprak simgesi ile belirtilen üç farklı SmartLeaf geri bildirim seviyesi vardır:

1. Yaprak simgesi yanmıyorsa ortalama tüketim seviyesini gösterir veya geri

bildirim göstergesinin sunulması mümkün değildir (Sürekli programlar için).

2. , bir yaprak iyi bir enerji tüketim seviyesini gösterir.
3. iki yaprak çok iyi bir enerji tüketim seviyesini gösterir.

6. DÜĞMELER

6.1 Giriş



Bu seçenekler/fonksiyonlar tüm kurutma programlarında kullanılamaz. "Seçenekler tablosundaki" seçenekler/fonksiyonlar ve kurutma programları arasındaki uyumluluğu kontrol edin. Bir seçenek/fonksiyon diğerini devre dışı bırakabilir, bu durumda makine birbiri ile uyumlu olmayan seçenekleri/fonksiyonları seçmenize izin vermez.

6.2 ① Açma/Kapama düğmesi

Cihazı açmak veya kapatmak için birkaç saniye süreyle bu tuşu basılı tutun. Cihazı açarken veya kapatırken özel bir ses oynatılır, ışıklar ve gösterge ekranı açılır ve Başlat/Durdur düğme led ışığı yanıp söner.



Makine çalışırken varsayılan olarak seçilen program her zaman Eco programıdır ve bu, bekleme modundan uyandıktan sonra da geçerlidir.

6.3 Program düğmesi

Program seçme düğmesini döndürerek istediğiniz programı seçebilirsiniz.

6.4 SmartSelect

Kuruluk Seviyeleri

Tek bir dokunuşla kuruluk seviyesine doğrudan kolay erişim.

Kurutma için olası üç seçenek şunlardır:

1. ☀️ Kolay Ütü
Bu seçenek ütülemeye uygun giysileri kurutmak için önerilir.
2. 🌀 Dolap Kuruluşu
Çoğu program için seçilen varsayılan kurutma seviyesidir ve dolapta saklanacak çamaşırlar için gösterilir.
3. 🌀 Ekstra Kurutma

Bu seçenek, havlu malzemeleri için önerilir.



Bu seçeneklerden birini etkinleştirmek için istenilen programı seçmek üzere düğmeyi çevirin. Varsayılan kuruluk seviyesi simgesi ışığı yanar. Değiştirmek için ilgili simgeye dokununuz.

🌀 SyncDry

Bu özellik, kurutma makinenizin son uygulanan yıkama programına en uygun programı otomatik olarak ayarlamasını sağlar. Yapmanız gereken tek şey kurutma makinenize çamaşırları doldurduktan sonra kurutma programını başlatmaktır. Kurutma makinesinde başka bir program ayarı veya seçenek gerekmez.

Yıkama programı sona erdiğinde, çamaşır makinesi program verilerini ana yönlendirici Wi-Fi üzerinden Electrolux Buluta ve kurutma makinenize aktarır.



Bu SyncDry fonksiyonunun kullanılabilmesi için Electrolux kurutma ve çamaşır makinenizin uygulamamızla eşleştirilmesi gerekir.

Fonksiyonu etkinleştirmek için:

1. Yıkama programı sona erdiğinde, yıkanmış çamaşırları kurutma makinesine koyun.
2. **SyncDry** düğmesine dokununuz.
3. Cihaz buluttan veri alırken, birkaç saniye animasyon olarak oynatılan **Wi-Fi** simgesi hariç tüm gösterge ekranı sembolleri kapalı olacaktır.
4. Gösterge ekranı, önerilen programla kendini otomatik olarak güncelleyecektir. 10 saniye sonra, veri alma başarısız olursa düğme LED ışığı kapanır ve makine sesli bir hata sinyali verir. Daha sonra önceden seçilen program ekranda görüntülenir.

5. Kurutma işlemini başlatmak için Başlat/Durdur tuşuna dokununuz.



SyncDry programı ayarlandığında, kullanıcının döner düğmeyi çevirerek veya uygulamayı kullanarak seçenekleri değiştirmesine veya başka bir program seçmesine izin verilir. Bu gibi durumlarda, söz konusu programın artık önerilmediğini belirtmek için **SyncDry** tuşunun LED ışığı sönecektir; Buluttaki veriler mevcut olana kadar ilgili tuşa basarak **SyncDry** otomatik program tekrar seçilebilir.

6.5 Kırışıklık Önleme

Bu seçenek, kurutma işlemi sonunda kırışıklık önleme aşamasını 90 dakika uzatır. Bu işlem kırışıklıkları azaltır. Çamaşırlar, kırışıklık önleme aşaması devam ederken makineden çıkarılabilir.

6.6 Süreli kurutma

Program süresini, en az 10 dakikadan en fazla 2 saate kadar ayarlayabilirsiniz. Gerekli süre, cihazın içinde bulunan çamaşır miktarına göre değişiklik gösterir.



Az miktardaki çamaşırlar için veya yalnızca bir parça eşys için kısa bir süre ayarlamanızı öneririz.

KURULAMA SÜRESİ TAVSİYESİ

10 - 20 dk	sadece soğuk havanın etkisi (ısıtıcı yok).
20 - 40 dk	önceki kurutma programından sonra kuruluğu iyileştirmek için ilave kurutma.
>40 dk	4 kg'a kadar küçük çamaşırların tam kurutulması, iyi devir (> 1200 dev/dk).

6.7 Süreli kurutma açık Yünlü program

Son kuruluk düzeyini ayarlamak için Yünlü programına uygun seçenek.

6.8 Bitiş zamanı



Bu seçenek, bir programın sona ereceği zamanın seçilmesini sağlar. Bu seçenek etkinleştirildikten sonra makine, seçilen zamanda programı tamamlamak için için doğru program başlama anını bekler.

Bitiş zamanı süresi, bekleme süresinin ve kurutma süresinin toplamıdır.

6.9 Ekstra Hassas

Çamaşırların birbirine dolanmasını ve kırışmalarını azaltmak için tamburun daha sık aralıklarla ters yöne dönmesini sağlar. Kurutmanın eşit olması ve kırışıkların azaltılmasına yardımcı olmak için. Büyük veya uzun çamaşırlar (ör. çarşafar, pantolonlar, uzun etekler) için önerilir.

6.10 Ekstra Sessiz

Kurutma kalitesini etkilemeden makine düşük seste çalışır. Makine daha uzun işlem süresinde yavaşça çalışır.

6.11 Başlat/Durdur

Cihazı başlatmak, durdurmak veya devam eden bir programa müdahale etmek için  Başlat/Durdur düğmesine dokununuz.

6.12 Uzaktan Erişim

Bu düğmeye  hızlı bir şekilde dokunulduğunda, cihazı uzaktan başlatmanıza, duraklatmanıza ve durdurmanıza olanak tanıyan Uzaktan Başlatma fonksiyonu etkinleşir.

İlgili led yanar ve ilgili simge göstergesi ekranında belirir.

Bu durumdan çıkmak için düğmeye tekrar dokununuz; ilgili simge sönecektir.



Kapı açıksa Uzaktan Erişim devre dışı bırakılır.

7. Wi-Fi - BAĞLANTI KURULUMU

Bu bölümde akıllı cihazınızın Wi-Fi ağına ve bir mobil cihaza nasıl bağlanacağı anlatılır.

Bu fonksiyon, bildirimler almanızı ve mobil cihazınızın üzerinden kurutma makinenizi izlemenizi ve kontrol etmenizi sağlar.

Fabrika ayarı olarak Wi-Fi özelliği kapalıdır.

Geniş yelpazedeki özellik ve hizmetlerden yararlanmak üzere cihazınızı bağlantıda tutmak için aşağıdaki adımları uygulayın:

- İnternet bağlantısı için evdeki kablosuz ağ etkin olmalıdır.
- Mobil cihazınızın kablosuz ağa bağlı olmalıdır.

Frekans	Avrupa pazarına uygun aralık: 2,412 - 2,472 GHz
Protokol	IEEE 802.11b/g/n
Maksimum güç	< 20dBm
Şifreleme	WPA, WPA2, WPA3

7.1 Bilgi etiketindeki QR kodu

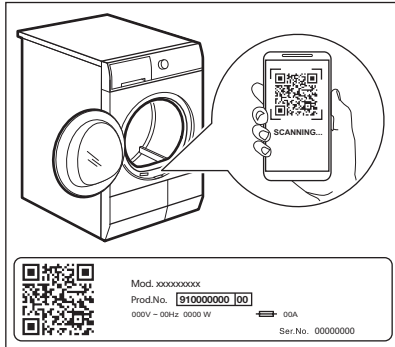

QR kodu iki şekilde kullanılabilir:

- Uygulamamızı akıllı cihazınızdaki uygulama mağazasından indirmek için dahili kamera uygulamasıyla QR kodunu tarayın ve gerekli adımları izleyin.

- İşlemi kolaylaştırmak için akıllı cihazınızı, cihazla eşleştirme. Uygulamamızdaki dahili QR kodu tarayıcı ile QR kodu tarayın.

7.2 Uygulamamız yükleniyor

Kurutma makinesi ile uygulama arasında bağlantı kurarken akıllı cihazınızla makinenin yakınında durun.

Akıllı cihazınızın kablosuz ağa bağlı olduğundan emin olun.



1. Akıllı cihazınızla App Store'a gidin veya QR kodunu tarayın ("Bilgi etiketindeki QR kodu" bölümüne bakın).
2. Uygulamamızı indirin ve yükleyin.
3. Uygulamayı başlatın. Ülkeyi ve dili seçtikten sonra e-postanızı ve parolanızı kullanarak giriş yapın. Hesabınız yoksa uygulamamızda yer alan talimatları takip ederek yeni bir hesap oluşturun.

7.3 Kablosuz bağlantı yapılandırması

Yapılandırmaya başlamadan önce uygulamamızı indirin ve akıllı cihazınıza kurun.

1. Cihazı kapatmak için açma/kapama düğmesine basın.
2. Yaklaşık 8 saniye bekleyin.
3. Tek bir 'klik' sesi duyana kadar Uzaktan Erişim düğmesini yaklaşık 5 saniye basılı tutun.

Semboller: Ekranda ve görünür. Birkaç saniye sonra ekranda sadece yanıp sönen sembolü kalır. Cihaz bağlantıyı başlatır, kablosuz modülün devreye girmesi yaklaşık 10 saniye sürer. Hazır olduğunda ekran (Access Point) sembolü görünür. **Access Point** yaklaşık 5 dakika açık kalır.

4. Akıllı cihazınızdaki uygulamamızı yapılandırın ve cihazınızı WiFi ağına bağlamak için ekrandaki talimatları takip edin.
5. Bağlantı kurulursa,  sembolü söner ve  WiFi simgesi sürekli yanar.





Cihazı her açtığınızda, cihaz otomatik olarak ağa bağlanmayı dener. Bağlantı kurulduğunda  sembolü artık yanıp sönmez.

Farklı bir ağa bağlanma (Erişim Noktasını Yeniden Açma)

Kullanıcı  Uzaktan Erişim tuşuna her 5 saniye basılı tuttuğunda erişim noktası açılır ve yayınlanır. Bu noktada alınan yeni ağ kimlik bilgileri daha önce kaydedilen kimlik bilgilerinin üzerine yazılacak ve cihaz daha sonra yeni Wi-Fi ağına bağlanacaktır.

Wi-Fi özelliğini kapatma

Kullanıcı artık cihazı Wi-Fi'ye bağlamamaya karar verirse  Uzaktan Erişim tuşuna 10 saniye boyunca basılı tuttuğunda cihaz sıfırlanıp kapanacaktır.

Kontrol panelindeki diğer tüm göstergeler kapalıyken gösterge paneli 5 saniye boyunca sadece  gösterir.

Sıfırlamadan sonra, Wi-Fi simgesi  kapalıyken gösterge ekranı başlangıç durumuna geri döner.

7.4 Uzaktan Erişim



Uygulamamız, çamaşır bakım işlemini mobil cihaz üzerinden kontrol etmenizi sağlar. Cihaza mükemmel şekilde uyarlanmış çok sayıda program, kullanışlı özellikler ve ürün bilgileri içerir. Uygulama sayesinde cihaz kontrol panelinden halihazırda mevcut olan programları seçebilir, ayrıca uygulamaya özel ek programların kilidini açabilirsiniz. Ek programlar zaman içinde uygulamanın yeni sürümleriyle birlikte değişebilir. Tamamıyla mobil cihazınızdan kişiselleştirilmiş çamaşır bakımı.

Uzaktan Başlatma modu uzaktan program seçmenizi ve başlatmanızı sağlar.



Uzaktan Kontrol, programı başlatmak için  Başlat/Durdur düğmesine bastığınızda otomatik olarak etkinleşir ancak kurutma programını uzaktan başlatmak da mümkündür.

Uzaktan Erişim

Bu düğmeye hızlı bir şekilde dokunulduğunda, cihazı uzaktan başlatmanıza, duraklatmanıza ve durdurmanıza olanak tanıyan Uzaktan Başlatma fonksiyonu etkinleşir.

İlgili led yanar ve ilgili simge gösterge ekranında belirir.



Uygulama üzerinden bir program ayarlarsanız ve program düğme konumuyla eşleşmiyorsa, program süresiyle birlikte sırayla  yazısı görüntülenir.

Diğer iki fonksiyonu sağlamak için bu tuşa daha uzun süre basın ve basılı tutun:

- farklı bir ağa bağlanmak için 5 saniye basılı tutun.

- Ağ Kimlik Bilgilerini sınırlamak için iki bip sesi duyulana ve ekranda  belirene kadar 10 saniye basılı tutun.

7.5 Havadan güncelleme

UYARI!

Güncelleme sırasında cihazın kapatılmaması veya fişinin çekilmemesi önemle tavsiye edilir.

Uygulama, yeni özellikleri indirmek amacıyla bir güncelleme önerebilir.

Güncelleme sadece uygulama üzerinden kabul edilir.

Bir program çalışıyorsa, Uygulama güncellemenin programın sonunda başlayacağını bildirir.

Güncelleme sırasında, cihaz ekranda  gösterir.

Güncelleme sonunda, başarılı güncelleme hakkında herhangi bir bildirimde bulunmadan cihaz tekrar kullanılabilir.

Bir hata oluşursa, cihaz, ekranda  gösterir: Normal kullanıma geri dönmek için herhangi bir düğmeye basın veya düğmeyi çevirin.

7.6 Her Zaman Açık Wi-Fi

Wi-Fi Always On (Her Zaman Açık) fonksiyonu yalnızca uygulamamız üzerinden etkinleştirilebilir.

Bu özellik, cihaz kapalıyken bile cihazı ağa bağlı tutar; böylece cihazı her zaman mobil cihazınız üzerinden uyandırabilir ve uzaktan yönetebilirsiniz.

 göstergesi aralıklı olarak yanar ve söner.

 açma/kapama tuşuna basarak veya uygulamayı kullanarak cihaz açılabilir.

i

Wi-Fi Always On fonksiyonu enerji tüketiminizi etkileyebilir.

Wi-Fi Always On işlevi varsayılan olarak devre dışıdır.

8. PROGRAMLAR

8.1 Uygulamamız ve ek gizli programlar

Uygulamamız, size **oldukça çeşitli gizli programlar sunar**. Cihazı, uygulamamıza bağlayın ve ihtiyaçlarınıza en uygun programı seçin.

i

Program adları, piyasa ihtiyaçlarına bağlı olarak önceden haber verilmeksizin değiştirilebilir.

















Uygulama size her programla ilgili tam bir açıklama verecektir.

Quick 3kg
Spor Giyim Mini
Soccer/Rugby
Skiing Gear
Yorgan
Perde

Pillow
Havlu
Pet Hair
Kolay Ütü
Anti-Alerji Buharlı
Kot

Bebek Hassas
Linen
Sepette Kurutma
Havalandırma

8.2 Program tablosu

Program	Çamaşır Yü- kü 1)	Özellikler / Kumaş tipi ²⁾
 MyFavourite		Favori program, uygulama üzerinden kullanıcı tarafından ayarlanabilir. Varsayılan olarak bu pozisyonda yapılandırılmış bir program yoktur. Ayarlandıktan sonra, favori program hem uygulamamız hem de kontrol panelimiz üzerinden seçilebilir.
Eko ^{3) 4)}	9,0 kg	Bu program ıslak pamuklu çamaşırları kurutmak için uygundur ve ıslak pamuklu çamaşırların kurutulması sırasında harcanan enerji açısından en verimli programdır. Kuruluk seviyesi ayarlanabilir değildir ve varsayılan olarak Dolap Kuruluşu / dolaba kaldırmaya hazırdır. / 
MixCare	6,0 kg	Ayrımadan yıkadığınız çamaşırları rutin olarak kurutmak için tasarlanmıştır. Pamuk, pamuk sentetik karışımı ve sentetik kumaştan yapılmış kıyafetleri eşit bir şekilde kurutur. / 
Pamuklu	9,0 kg	Beyaz ve renkli pamuklu kumaşlar programı. Varsayılan ayar, saklamaya hazır kuruluk seviyesidir. / 
Sentetik	4,0 kg	Çoğunlukla polyester, poliamid vb. gibi sentetik lifler içeren karışık giysiler. / 
Hassas	2,0 kg	Viskoz, suni ipek, akrilik ve muadilleri gibi genel hassas kumaşlar için önerilir. / 
Yünlü 	1,0 kg	Makinede ve elde yıkanabilir yünüleri nazikçe kurutur. Program bittiğinde çamaşırları bekletmeden hemen çıkarın.
İpekli 	0,5 kg	Hassas makinede ve elde yıkanabilir ipek kıyafetlerin şeklini koruyarak, yumuşak ve sıcak hava kullanarak ve nazik hareketlerle kırışıkları en aza indirir. / 
Kuş Tüyü Mont 	2,0 kg	Kuş tüyü veya sentetik dolgulu şişme montların iç yalıtım dolgusunu dahi hassas bir şekilde kurutan otomatik program. Giysilerin görünümünü ve ısıtma işlevselliğini korur. / 
Hijyen 	5,0 kg	Çamaşırları kuruttuktan sonra bir süre 60 °C'nin üzerinde tutarak sterilize eder; böylece bakteri ve virüslerin %99,9'unu giderir ⁵⁾ . Not: Bu program sadece ıslak çamaşırlar için kullanılmalıdır. Hassas çamaşırlar için uygun değildir. / 
Outdoor 	2,0 kg	Teknik tekstilden üretilmiş dış mekan kumaşlarının işlevselliğini korur ve su geçirmez ceketlerde ve çıkarılabilir astarlı (kurutma makinesinde kurutmaya uygun) ceketlerde su geçirmezliği geri kazandırır. / 
Spor Giyim	4,0 kg	Polyester, elastan karışımları ve poliamid gibi sentetik elyaflardan yapılmış genel spor giysilerini kurutur. / 

Program	Çamaşır Yü- kü 1)	Özellikler / Kumaş tipi ²⁾
Nevresim XL	4,5 kg	Tek seferde en fazla üç nevresim takımını kurutur. Nevresim, çarşaf ve yastık kılıflarının iç içe geçmesini ve birbirine dolanmasını önleyerek bölgesel nemlilikler olmadan nevresim takımlarının tam kurumasını sağlar. 





- 1) Maksimum ağırlık, kuru eşyaların ağırlığını ifade etmektedir.
- 2) Kumaş işareti anlamı için bkz. *İPUÇLARI VE BİLGİLER: Çamaşırın hazırlanması.*
- 3) Bu program, (AB) 2023/2533 ve (AB) 2023/2534 sayılı Yönetmeliklere göre AB çevreye duyarlı tasarım ve Enerji etiketi düzenlemeleriyle uyumluluğu değerlendirmek için referans olarak kullanılmaktadır. Bu program, başlangıçta %60 oranında bir nem içeren pamuklu çamaşırları %0 oranında bir nihai nem miktarına kadar kurutabilir.
- 4) Eco programı, 392/2012 Sayılı AB Yönetmeliği uyarınca "Standart pamuk programı" olarak geçen " PamukluEko" programı ile eşdeğerdir. Normal ıslak pamuklu çamaşırları kurutmak için uygundur.
- 5) Escherichia coli, Candida albicans ve MS2 Bacteriophage açısından test edilmiştir. Bağımsız test, Swisstatest Testmaterialien AG tarafından 2021 yılında gerçekleştirilmiştir (Test Raporu No. 20212038).





8.3 Woolmark Premium Wool Care - Mavi



Bu makinenin yünlü kurutma programı The Woolmark Company tarafından test edilmiş ve onaylanmıştır. Bu program, çamaşırların Woolmark onaylı elde yıkama programı ile yıkanması ve bu makinenin üreticisi tarafından verilen talimatlara göre kurutulması koşuluyla "elde yıkama" olarak etiketlenmiş kuru yünlü çamaşırlar için uygundur. M2140 Woolmark sembolü birçok ülkede Sertifika işaretidir.

8.4 Program seçenekleri uyumluluğu

Programlar ¹⁾	Kurutma Seviyesi			Kırıksıklık Önleme	Ekstra Hassas	Ekstra Sessiz	Sürelili kurutma
							
 MyFavourite	Uygulamaya kaydedilen programa bağlıdır.						
Eco		■		■			
MixCare	■	■		■	■		■
Pamuklu	■	■	■	■	■	■	■
Sentetik	■	■	■	■	■	■	■
Hassas		■		■			

Programlar ¹⁾	Kurutma Seviyesi	Kırıksıklık Öleme	Ekstra Hassas	Ekstra Sessiz	Sürelili kurutma
	☀ ☀ ☀				
Yünlü 					■ 2)
İpekli 	■	■			
Kuş Tüyü Mont 	■	■	■		
Hijyen 	■		■		
Outdoor 		■	■		
Spor Giyim	■		■		
Nevresim XL	■	■	■	■	■

1) Program ile birlikte, 1 veya daha fazla seçenek ayarlayabilirsiniz. Bunları etkinleştirmek ya da devre dışı bırakmak için ilgili dokunmatik tuşuna basın.

2) SEÇENEKLER bölümüne bakın: Yünlü Programında sürelili kurutma

9. AYARLAR

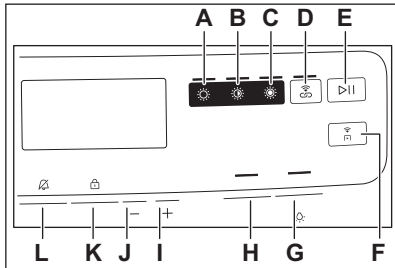

- A. ☀ Kolay Ütü kuruluk seviyesi için dokunmatik tuş
- B. ☀ Dolap Kuruluğu kuruluk seviyesi için dokunmatik tuş
- C. ☀ Ekstra Kurutma kuruluk seviyesi için dokunmatik tuş
- D. ☀ SyncDry dokunmatik tuş
- E. ▶|| Başlat/Durdur dokunmatik tuş
- F. 📶 Uzaktan Erişim dokunmatik tuş
- G. 🗣 Ekstra Sessiz dokunmatik tuş
- H. 🗣 Ekstra Hassas dokunmatik tuş
- I. — Bitiş zamanı süre azaltma için dokunmatik tuş

- J. + Bitiş zamanı süre artırma için dokunmatik tuş
- K. Sürelili kurutma dokunmatik tuş
- L. Kırıksıklık Öleme dokunmatik tuş

9.1 Çocuk Kilidi fonksiyonu

Bu seçenek, bir programın çalıştığı esnada çocukların makine ile oynamalarını engeller. Dokunmatik tuşlar kilitlenir.

Sadece açma/kapama tuşunun kilidi açıktır.

Çocuk kilidi seçeneğinin etkinleştirilmesi:

1. Cihazı çalıştırmak için Açma / Kapama tuşuna basın.
2. Birkaç saniyeliğine (K) tuşa basılı tutun. Çocuk Kilidi işareti.



Bir program çalışırken çocuk kilidi seçeneğini devre dışı bırakmak mümkündür. Çocuk kilidi göstergesi sönene kadar dokunmatik tuşları aynı anda basılı tutun.

9.2 Hedeflenen son nemin ayarlanması



Kuruluk sonuçları su türü, şebeke voltajı veya ortam sıcaklığı vb. birçok koşuldandır etkilendiğinden bu gerekli olabilir.



MÜKEMMEL BİR KURUTMA NASIL ELDE EDİLİR:

1. Kuruluk seviyesi seçeneklerini ayarlamaya çalışın (bkz. *Kuruluk Seviyesi* seçeneği).
2. Çamaşır kuruluğu sonuçlarını daha da artırmak isterseniz, varsayılan kuruluk ayarını değiştirebilirsiniz (aşağıya bakın). Bu ayar, makinede varsa **Eco**, **Yünlü**, **Yorgan**, **Kuş Tüyü Mont**, **Havalandırma** programları hariç olmak üzere çoğu programda çalışacaktır.

Varsayılan hedef son nem derecesini değiştirmek için:

1. Cihazı **Açma / Kapama** tuşuna basarak açın.
2. Herhangi bir programı ayarlamak için program döner düğmesini kullanın.
3. **(G)** ve **(H)** dokunmatik tuşlarını aynı anda basılı tutun.

Bu göstergelerden biri yanar:

- -  - maksimum kuruluk
- -  - daha kuru çamaşır
- -  - standart kuru çamaşır

4. Doğru seviye göstergesi yanana kadar **(G)** tuşunu basılı tutun.



Gösterge normal moda geçerse (2. adımda seçilen programın süresi görüntülenir) hedef son nemin derecesini ayarlarken "Çamaşırın hedeflenen son neminin ayarlanması" moduna (daha önce ayarlanan hedef son nem derecesi bir sonraki değeri alır) geçmek için bir kez daha **(G)** ve **(H)** düğmelerini basılı tutun.

5. Seçilen son hedef nem derecesini onaylamak için **(G)** ve **(H)** tuşlarını aynı anda basılı tutun.

Kuruluk seviyesi

-  - maksimum kuru çamaşır

-  - daha kuru çamaşır

-  - standart kuru çamaşır

9.3 Su tankı göstergesi

Su tankı göstergesi varsayılan olarak açıktır. Su tankı boşaltma göstergesi her program sonunda ve çalışma esnasında tankın boşaltılması gerektiğinde yanar.



Tahliye kiti takılı ise (ilave aksesuar), makine su tankını otomatik olarak boşaltır. Bu durumda, su tankı göstergesini devre dışı bırakmanızı tavsiye ederiz.

Su haznesi göstergesinin devre dışı bırakılması:

1. Cihazı çalıştırmak için **Açma / Kapama** tuşuna basın.
2. **(I)** ve **(J)** dokunmatik tuşlarını aynı anda basılı tutun. Ekranda "Kapalı" simgesi gösterilir ve su haznesi göstergesi devre dışı bırakılır. 5 saniye sonra ekran normal moda döner.



Su haznesi göstergesini tekrar etkinleştirmek için yukarıdaki prosedürü tekrar izleyin. Ekranda "Açık" simgesi gösterilir ve su haznesi göstergesi etkinleştirilir.

9.4 Sesli Uyarı

Aşağıdaki durumlarda uyarı sesi duyulur:

- program sonu
- kırışıklık giderme fazının başında ve sonunda
- program kesintisi

Sesli ikaz fonksiyonu varsayılan olarak daima açıktır. Sesi etkinleştirmek veya devre dışı bırakmak için bu fonksiyonu kullanabilirsiniz.



Sesli Uyarı seçeneğini tüm programlarla etkinleştirebilirsiniz.

Sesi etkinleştirmek veya devre dışı bırakmak için **L** düğmesini yaklaşık 3 saniye basılı tutun.

9.5 Tambur ışığı açık

Tambur iç ışığını 10 saniyelğine açar.

G düğmesine yaklaşık 3 saniye dokunur ve basılı tutun.

Tamburun içindeki ışık yanar.

9.6 Çalışma süresi sayacı

Bu fonksiyon, cihazın ilk çalıştırıldığı andan itibaren sayılacak olan cihazın toplam çalışma süresini saat cinsinden gösterme olanağı sunar. Programların gerçek çalışma süresi gösterilir (duraklamaları veya gecikmeli başlatma süresini içermez).

Bu değeri ekranda görmek için şu şekilde ilerleyin:

1. **Açma/Kapama** tuşuna basarak cihazı açın.
2. Birkaç saniye boyunca **B** ve **C** tuşlarını basılı tutun.
3. 3 saniye sonra cihazın toplam çalışma süresi ekranda gösterilir: ör. çalışma süresi **1276** saat ise, ekranda **2** saniyelğine **Hr** metni görüntülenir ve ardından **2** saniyelğine **12** ve ardından **76** görüntülenir. Bu değer, tek seferde iki

basamaklı bir dizi şeklinde görüntülenir: ilk iki basamak bin ve yüzleri, ikinci iki basamak onlar ve birler basamağını gösterir.

Bu moddan çıkmak için herhangi bir tuşa basın, döner seçim düğmesini çevirin veya cihazı kapatın.

9.7 Fabrika Varsayılan Ayarları

Bu fonksiyon fabrika varsayılan ayarlarının geri getirilmesine imkan verir. Kaydedilen seçenekler ve çalışma modları sıfırlanacaktır. Ayrıca WiFi ağı kimlik bilgilerini cihazın belleğinden kaldıracak ve kişiselleştirilmiş program ayarlarını sıfırlayacaktır.

Bu seçeneği **aktif** etmek için aşağıdaki adımları takip edin:

1. **Açma/Kapama** tuşuna basarak cihazı açın.
2. Birkaç saniye boyunca **C** ve **D** tuşlarını basılı tutun.
3. Cihaz, **---** sembolünü göstererek çalışmayı onaylayacaktır.



Bu işlem işe yaramazsa (zaman aşımı veya yanlış tuş kombinasyonundan kaynaklanıyor olabilir), cihazı kapatın ve adımları baştan tekrarlayın.

10. İLK KULLANIMDAN ÖNCE



Kurutucu ilk kez çalıştırıldığında, arka tambur kilidi otomatik olarak çıkarılır. Bazı seslerin işitilmesi normaldir.

Arka tambur kilitlerini açmak için:

1. Cihazı çalıştırın.
2. Herhangi bir programı ayarlayın.
3. Başlat/Beklet tuşuna basın. Tambur dönmeye başlar. Arka tambur kilitleri otomatik olarak devre dışı kalır.

Eşyaları kurutmak için cihazı kullanmadan önce:

- Çamaşır kurutucu tamburunu nemli bir bezle temizleyin.

- Nemli çamaşırlar ile 1 saatlik bir programı başlatın.



Kurutma programının başında (ilk 3-5 dk.) biraz yüksek seviyede bir ses meydana gelebilir. Bunun nedeni kompresörün çalışmaya başlamasıdır. Bu ses buz dolapları ve dondurucular gibi kompresör ile çalışan cihazlar için normaldir.

10.1 Olağan dışı koku

Cihaz sıkıca ambalajlanmıştır.

Ürün ambalajdan çıkarıldıktan sonra olağan dışı bir koku hissedebilirsiniz. Bu koku, yeni ürünler için normaldir.

Cihaz, bir araya geldiğinde olağan dışı bir kokuya sebep olabilen birkaç farklı malzeme türünden oluşur.

Cihazı kullandıkça, birkaç kurutma programından sonra olağan dışı koku yavaş yavaş kaybolur.

10.2 Gürültüler



Kurutma programı esnasında farklı zamanlarda farklı sesler duyulabilir. Bu sesler, son derece normal çalışma sesleridir.

Çalışan kompresör.

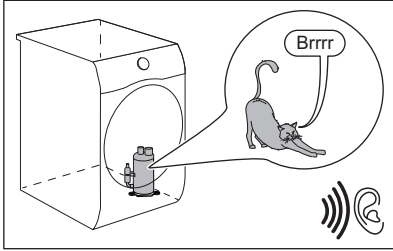

Dönen tambur.

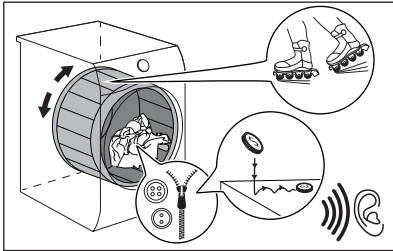

Çalışan fanlar.

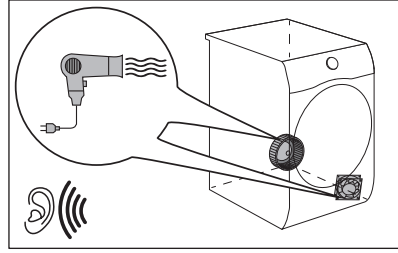

Çalışan pompa ve yoğunlaşma suyunun hazneye aktarılması.

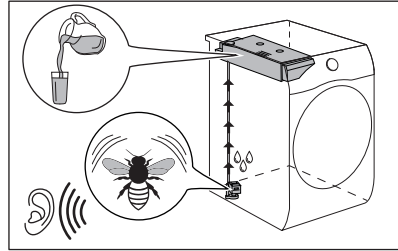

11. GÜNLÜK KULLANIM

11.1 Bir program başlat

1. Çamaşırları hazırlayın ve cihaza doldurun.

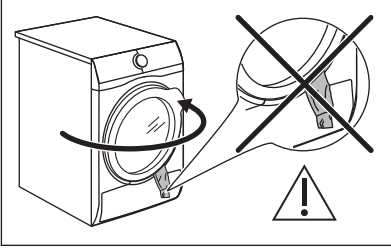

⚠ DİKKAT!

Kapıyı kapatırken, tambur ağzından taşıp conta ile kapı arasında sıkışan bir çamaşır olmadığından emin olun.

2. Cihazı çalıştırmak için Açma / Kapama tuşuna basın.
3. Çamaşırın türüne göre programı ve seçenekleri ayarlayın.

Gösterge ekranı, programın süresini gösterir.

i

Gerçek kurutma süresi çamaşır yükünün türüne (miktar ve karışım), oda sıcaklığı ve çamaşırınızın dönerek kurutma aşaması sonrasındaki nemine göre değişiklik gösterir.

4. Başlat/Durdur dokunmatik düğmesine basın.
Program başlar.

11.2 Bitiş zamanı ile bir programı başlatma

i

Bu seçenek, bir programın sona ereceği zamanın seçilmesini sağlar. Bu seçenek etkinleştirildikten sonra makine, kurutma işlemine başlamak için doğru anı bekler.

Bitiş zamanı süresi, bekleme süresinin ve kurutma süresinin toplamıdır.

Bitiş zamanı seçeneği ayarlamak için:

1. Kurutma programını ve seçenekleri ayarlayın.
2. Gösterge ekranında, programın bitmesi istenilen süre gösterilene kadar + veya - tuşuna dokunun (ör. program 12 saat içinde sona erecekse 12h).
3. Başlat/Durdur tuşuna dokunun. Seçilen programda öngörülüyorsa tambur, **SensiCare** tahminini gerçekleştirmek için dönmeye başlar.
4. Cihaz, programın sonuna doğru geri sayımı başlatır ve program sona ermek için doğru anda başlayacaktır.

11.3 SensiCare System yük algılama

i

SensiCare teknolojisi, çamaşır miktarını algılayarak program süresini belirler. Programların çoğu ile birlikte çalışır.

▶▶ Başlat/Durdur tuşuna dokunulduktan sonra, maksimum çamaşır yükü kapasitesi göstergesi söner, SensiCare System çamaşır yükü algılama sistemi devreye girer:

1. Cihaz yükünün ilk birkaç dakikada algılar. Bu aşama sırasında kaydırma çizgileri basit bir animasyon oynatır.
2. Bu aşamada tambur kısa bir süre döner.
3. Program süresi değişebilir.

Yük tespiti aşaması bittiğinde, **maksimum sınırı aşan ağırlık tespit edilirse, MAX** göstergesi ekranda yanıp söner:

Bu durumda, 30 saniye içerisinde, makineyi durdurmak ve fazla çamaşırını çıkarmak mümkündür.

Fazla çamaşırını çıkardıktan sonra, programı tekrar çalıştırmak için ▶▶ Başlat/Durdur tuşuna basın.

Önemli! Eğer çamaşır miktarı azaltılmazsa, kurutma programı aşırı yüke rağmen başlar. Bu durumda, en iyi kurutma sonuçlarının garanti edilmesi mümkün olmayacaktır.







SensiCare System özelliği, Yünlü ve kısa süreli programlarla kullanılmaz.

11.4 Bir programın değiştirilmesi

1. Cihazı devre dışı bırakmak için açma/kapama tuşuna basın
2. Cihazı çalıştırmak için açma/kapama tuşuna basın.
3. Programı ayarlayın.

11.5 Programın sonunda

Program bittiğinde:





- Aralıklı bir akustik sinyal çalışır.
- Ekranda  :  görünür.
-  göstergesi açılır.
-  Filtre ve  Hazne göstergeleri aktifleşebilir.
- Başlat/Durdur göstergesi yanar.

Kırışıklık Önleme seçeneği ayarlıysa, makine yaklaşık 30 dakika veya daha fazla kırışıklık giderme fazı ile çalışmaya devam eder (bkz. bölüm *Seçenek - Kırışıklık Önleme*).

Kırışıklık giderme aşaması kırışıklığı azaltır.

Kırışıklık giderme aşaması tamamlanmadan önce de çamaşırları çıkarabilirsiniz. Daha iyi sonuçlar elde etmeniz için çamaşırları, kırışıklık koruması aşaması bitmesine yakın çıkarmanızı tavsiye ederiz.

Kırışıklık koruması aşaması tamamlandığında:

- Göstergede  :  gösterilir
-  göstergesi kapanır.
-  Filtre ve  Hazne göstergeleri aktif kalır.
- Başlat/Durdur göstergesi söner.

1. Cihazı devre dışı bırakmak için açma/kapama tuşuna basın.
2. Cihaz kapağını çekerek açın.
3. İçindeki çamaşırları çıkarın.
4. Cihaz kapağını kapatın.

Yetersiz kurutma performansının olası nedenleri:

- Yetersiz varsayılan kuruluk düzeyi ayarları. *SEÇENEKLER bölümüne bakın: Kuruluk Seviyesi - Hedef sonuç neminin ayarlanması*
- Oda sıcaklığı çok düşük veya çok yüksek. En uygun oda sıcaklığı 18° -25° C arasındadır.



Bir program tamamlandığında daima filtreyi temizleyin ve su kabını boşaltın.



Nemi önlemek için her programdan sonra kapağı hafifçe açık bırakın.

11.6 Düşük güç modu

Enerji tüketimini azaltmak için bu fonksiyon aşağıdaki durumlarda makineyi otomatik olarak devre dışı bırakır:

- Programı başlatmamışsanız 5 dakika sonra devreye girer.
- Program veya kırışıklık önleme aşaması sona erdikten 5 dakika sonra.



Cihaz düşük güç moduna geçtiğinde, ekran ve simgeler kapanır. Açma/kapama tuşuna ve kurutucuya basarak yeniden etkinleştirilebilirsiniz.



Varsayılan olarak seçilen program, düşük güç modundan yeniden etkinleştirildikten sonra her zaman Eco programıdır.



Wi-Fi açıksa ve uzaktan kumanda etkinleştirilmişse, uzaktan başlat  simgesi cihaz düşük güç moduna geçtiğinde de yanık kalır.

12. İPUÇLARI VE ÖNERİLER

12.1 Çamaşırın hazırlanması



Tamburu ilgili programlarda belirtilen maksimum kapasiteye kadar yüklemek enerji tasarrufuna katkıda bulunacaktır.



Yıkama programı sonrasında giysiler sıklıkla katlanır ve birbirine dolanır. Katlanmış ve birbirine dolanmış giysileri kurutmak yetersizdir. Uygun hava akışını ve hatta kurutmayı sağlamak için çamaşırların silkelenmesi ve çamaşır kurutma makinesine tek tek yüklenmesi önerilir.

Kurutma işlemi doğru şekilde gerçekleştirmek için:

- Fermuarları kapatın.
- Yorgan kılıflarının düğmelerini kapatın.
- Bağcıkları veya kurdeleleri gevşek halde kurutmayın (ör., önlük bağları). Bunları, bir programa başlamadan önce bağlayın.
- Çamaşırların ceplerinde bulunan her şeyi çıkarın.

- İçinde pamuklu bir katman bulunan çamaşırları tersine çevirin. Pamuklu katman dışa bakmalıdır.
- Programı daima çamaşır tipine uygun şekilde ayarlayın.
- Açık ve koyu renkli kıyafetleri bir arada koymayın.
- Pamuklular, kazaklar ve el örgüsü giysilerinin çekmesini azaltmak için uygun bir program kullanın.
- Program bölümünde belirtilen veya ekranda gösterilen maksimum yükü aşmayın.
- Sadece kurutma makinesinde kurutmaya uygun olan çamaşırları kurutun. Eşyaların üzerindeki kumaş etiketine bakın.
- Büyük ve küçük parçaları birlikte kurutmayın. Küçük parçalar büyük parçaların içerisine takılabilir ve ıslak kalabilir.
- Büyük giysileri ve kumaşları, çamaşır kurutma makinesine yerleştirmeden önce silkeleyin. Kurutma programından sonra kumaşın içinde nemli yer kalmasını önlemek için bunu yapmak gereklidir.

Kumaş etiketi	Açıklama:
	Kurutma makinesinde kurutmaya uygun çamaşırlar.
	Kurutma makinesinde yüksek sıcaklıklarda kurutmaya uygun çamaşırlar.
	Kurutma makinesinde yalnızca düşük sıcaklıklarda kurutmaya uygun çamaşırlar.
	Çamaşır kurutma makinesinde kurutmaya uygun olmayan çamaşırlar.

13. BAKIM VE TEMİZLİK

13.1 Periyodik temizleme takvimi

Periyodik temizleme cihazınızın ömrünü uzatmaya yardımcı olur.

Cihaz uzun süre kullanılmayacaksa cihazın fişini çekin.

Periyodik temizlik takvim göstergesi:

filtresini temizleme	⊗ göstergesi yanıp söner
Su tankını boşaltın	⤵ göstergesi yanıp söner
Isı Eşanjörünü Temizleyin	⇒ göstergesi yanıp söner
Nem sensörünü temizleyin	Yılda en az 3 veya 4 kez
Kazan temizleme	İki ayda bir
8_Kumanda paneli ve hazneyi temizleyin	İki ayda bir
Hava akış yuvalarını temizleyin	İki ayda bir

Aşağıdaki paragraflarda her bir parçayı nasıl temizleyeceğinizi açıklanmaktadır.

13.2 Yabancı maddelerin çıkarılması



Kurutma programını çalıştırmadan önce ceplerin boş olduğundan ve tüm gevşek elemanların bağlandığından emin olun. "Çamaşırların hazırlanması" bölümüne bakın.

Kurutma programından sonra tamburda bulabileceğiniz yabancı maddeleri (ör. metal klipsler, düğmeler, bozuk paralar vb.) çıkarın.

13.3 Filtresini temizleme

Her programdan sonra, ⊗ filtre göstergesi yanar ve filtreyi temizlemeniz gerekir.



Filtre, kurutma programı sırasında havları toplar.



En iyi kurutma performansı için filtreyi düzenli olarak temizleyin. Filtrenin tıkalı olması kurutma programın uzamasına neden olur ve bunun sonucunda enerji tüketimi artar. Filtreyi elle temizleyin. Gerekirse bir elektrikli süpürge kullanın.

⚠ DİKKAT!

Filtreleri temizlerken, atık su sistemine mikroplastiklerin yayılmasını önlemek için toplanan havlar çöp kutusuna atılmalı ve su giderine verilmemelidir.

1. Kapağı açın. Filtreyi yukarı çekin.

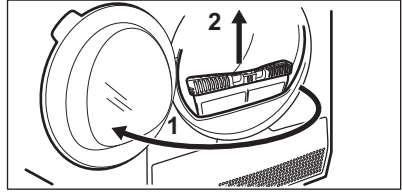

2. Filtreyi açmak için kancayı itin.

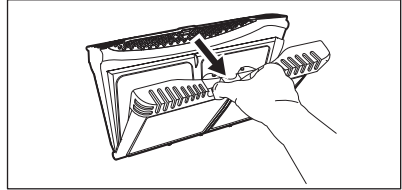

3. Filtrenin her iki iç parçasından da havları elinizle toplayın.

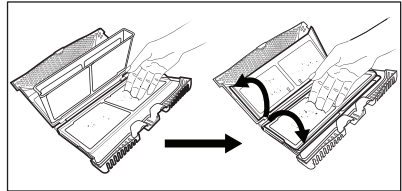

Havları çöp kutusuna atın.

4. Gerekirse, filtreyi bir elektrikli süpürge ile temizleyin. Filtreyi kapatın.

5. Gerekirse, filtre soketi ve conta üzerine birikmiş havları temizleyin. Bir elektrikli süpürge kullanabilirsiniz. Filtreyi, filtre soketinin içine geri takın.

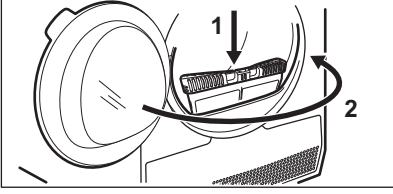
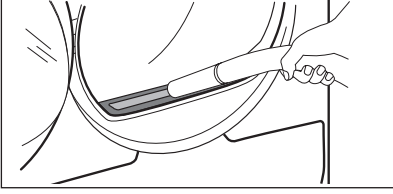

13.4 Su tankını boşaltma

Her kurutma işleminin ardından su kabını boşaltın.

Yoğuşma su tankı doluyorsa, program otomatik olarak durdurulur. su tankı sembolü ekranda yanar ve bu durumda su tankını boşaltmanız gerekir.

Su tankını boşaltmak için:

1. Su tankını çekin ve yatay konumda tutun.

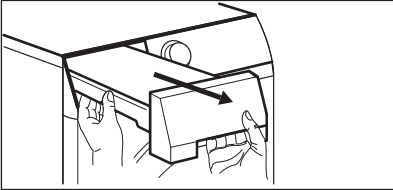

2. Plastik bağlantıyı çıkarın ve suyu bir lavabo ya da benzer bir kaba boşaltın.

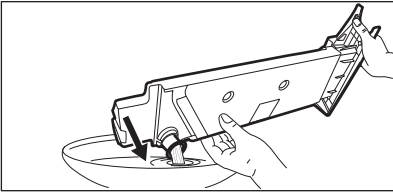

3. Plastik bağlantıyı içeri geri itin ve su kabını tekrar yerine yerleştirin.

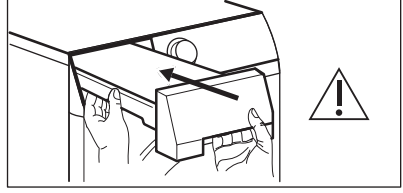

4. Programa devam etmek için  Başlat/ Beklet tuşuna basın.

13.5 Yoğuşturucunun temizlenmesi

yoğuşturucu sembolü ekranda yanıp sönerse, yoğuşturucu ve bölmesini kontrol edin. Kir varsa, temizleyin. Kontrolü en az 6 ayda bir yapın.

UYARI!

Çıplak elle metal yüzeye dokunmayın. Yaralanma riski. Koruyucu eldiven takın. Metal yüzeyin zarar görmesini önlemek için dikkatlice temizleyin.

UYARI!

Yoğuşturucudan tüyleri çıkarmak için sert bir ucu olan elektrikli süpürge kullanmayın, bu durum yoğuşturucunun iskeletine zarar verebilir ve cihazın performansının düşmesine ve kurutma süresinin uzamasına neden olabilir.

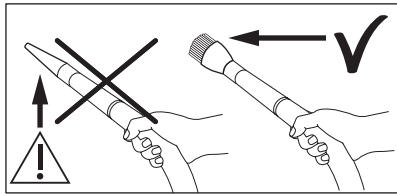

Kontrol için:

1. Kapağı açın. Filtreyi yukarı çekin.

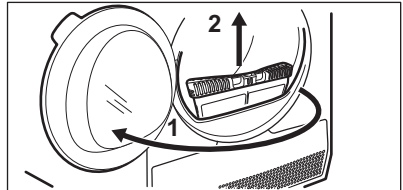

2. Yoğuşturucu kapağını açın.

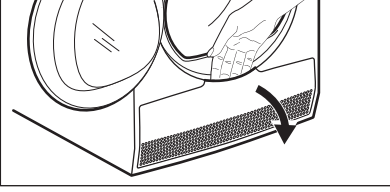

3. Yoğuşturucunun kapağını açmak için kolları döndürün ve kapağı indirin.

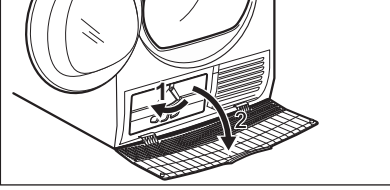

4. Gerekirse, yoğuşturucu ve bölmesinde biriken tüyleri temizleyin. Fırça takılı bir elektrikli süpürge kullanabilirsiniz.

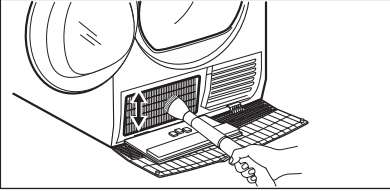

5. Yoğuşturucu kapağını kapatın.

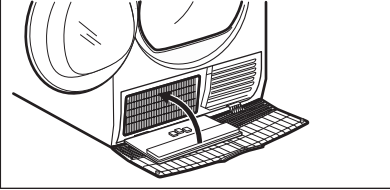

6. Yerine oturuncaya dek kolları çevirin.

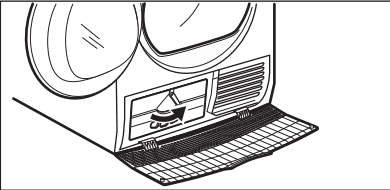

7. Filtreyi geri takın.

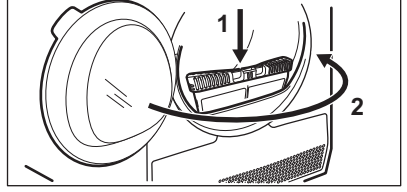

13.6 Tamburun temizlenmesi

⚠ UYARI!

Temizlemeden önce cihazın bağlantısını kesin.

Tamburun iç yüzeyini ve kaldırıclarını temizlemek için standart bir nötr sabun deterjan kullanın. Temizlenmiş yüzeyleri yumuşak bir bez ile kurutun.

⚠ DİKKAT!

Tamburu temizlemek için aşındırıcı maddeler veya çelik yünü kullanmayın.

13.7 Kontrol panelinin ve yuvasının temizlenmesi

Kontrol paneli ve yuvasını temizlemek için standart bir nötr sabun deterjan kullanın.

Temizlemek için nemli bir bez kullanın. Temizlenmiş yüzeyleri yumuşak bir bez ile kurulayın.

⚠ DİKKAT!

Korozyona neden olabilecek temizlik maddeleri ya da mobilya temizleme maddeleri kullanmayın.

13.8 Hava akış deliklerinin temizlenmesi

Hava akış deliklerinde bulunan tüyleri temizlemek için bir elektrikli süpürge kullanın.

14. SORUN GİDERME

UYARI!

Güvenlik bölümlerine bakın.

14.1 Hata Kodları

Cihaz çalışmaya başlamıyor veya çalışma esnasında duruyor.

Önce sorun için bir çözüm bulmaya çalışın (tabloya başvurun). Sorun devam ederse Yetkili Servis Merkezi ile iletişime geçin.

UYARI!

Herhangi bir kontrol yapmadan önce, cihazı devre dışı bırakın.

Önemli bir sorun olduğunda bir ikaz sesi duyulur, gösterge ekranında bir hata kodu gösterilir ve Başlat/Durdur düğmesi sürekli olarak yanıp sönebilir:

Hata kodu	Olası sebep	Çözüm
E50	Cihazın motoru aşırı yüklenmiştir. Tamburda çok fazla çamaşır veya sıkışma var.	Program tamamlanmadı. Çamaşırları tamburdan çıkarın, programı ayarlayın ve programı yeniden başlatın.
E90 veya E91	Dahili arıza. Cihazın elektronik devreleri arasında bağlantı yoktur.	Program düzgün tamamlanmadı veya cihaz çok erken durdu. Cihazı kapatıp yeniden açın. Hata kodu tekrar görünürse Yetkili Servis Merkezi ile temasa geçin.
EH0	Şebeke elektriği düzenli değil.	Cihaz EH0 gösteriyorsa lütfen ana şebekenin stabil hale gelmesini bekleyin ve ardından başlat düğmesine basın. Cihaz herhangi bir gösterge olmadan programı duraklatırsa, programı başlat düğmesine basın. Uyarı oluşursa, güç kablosu / soket bütünlüğünü veya elektrik şebekesini kontrol edin.

Gösterge ekranında başka hata kodları gösterilirse cihazı kapatıp açın. Sorun devam ederse, Yetkili Servis Merkezi ile temasa geçin.

Çamaşır kurutma makinesinde farklı bir sorun olması durumunda, olası çözümler için aşağıdaki tabloyu kontrol edin.

14.2 Sorun Giderme

Sorun	Olası çözüm
Cihazı çalıştıramıyorsanız.	Elektrik fişinin prize takılı olduğundan emin olun. Sigorta kutusundaki sigortayı kontrol edin (ev içi tesisat).
Program başlamıyor.	Başlat/Durdur tuşuna basın. Cihazın kapağının kapalı olduğundan emin olun.

Sorun	Olası çözüm
Cihaz kapısı kapanmıyor.	Filtre kurulumunun doğru yapıldığından emin olun. Çamaşırların tambur ağzından taşarak kapak ile conta arasına sıkışmadığından emin olun.
Cihaz çalışırken duruyor.	Su kabının boş olduğundan emin olun. Programı tekrar başlatmak için Başlat/Durdur tuşuna basın. Çamaşır miktarı çok az olduğundan sensör tarafından algılanamıyor, birkaç parça daha nemli çamaşır ekleyin veya Süreli Kurutma programını kullanın.
Program süresi çok uzun veya istenen kurutma performansı alınamıyor. ¹⁾	Çamaşır miktarının, program süresine uygun olduğundan emin olun. Filtrenin temiz olduğundan emin olun. Çamaşırlar çok nemli. Çamaşırları çamaşır makinesinde tekrar sıkın. Oda sıcaklığının +5° C'den daha yüksek ve +35° C'den daha düşük olduğundan emin olun. Optimum oda sıcaklığı 18° C ila 25° C'dir. Süreli Kurutma veya Ekstra Kurutma programını ayarlayın. ²⁾
Uygulama, kurutucu ile bağlantı kuramadı.	Akıllı cihazınızın kablosuz ağa bağlı olup olmadığını kontrol edin. Ev ağını ve yönlendiricini kontrol edin. Yönlendiriciyi yeniden başlatın. Kablosuz ağınızda başka sorunlar varsa kablosuz hizmet sağlayıcınız ile irtibata geçin. Kurutucu, akıllı cihaz veya her ikisi birden yapılandırılmaldır.
Uygulama, kurutucu ile bağlantıyı doğru olarak kuramadı.	Modemini mümkün olduğu kadar kurutucunun yanına getirmeye çalışın veya kablosuz ağ alanını genişletmek için kapsama alanı daha geniş bir modem ile değiştirin. Mikrodalgayı kapatın. Mikrodalgayı ve kurutucunun Uzaktan Kumanda fonksiyonunu aynı anda kullanmaktan kaçının. Mikrodalgalar Wi-Fi sinyalini bozar.
Ekranında  görünüyor.	Yeni bir program ayarlamak istiyorsanız, cihazı kapatıp açın. Seçeneklerin programa uygun olduğundan emin olun.

1) Program, maksimum 5 saat sonra otomatik olarak sona erer.

2) Büyük parçaları (ör. yatak çarşafı) kuruturken bazı alanlar nemli kalabilir.

Kurutma performansı tatmin edici değilse

- Ayarlanan program yanlıştır.
- Filtre tıkanmıştır.
- Isı Eşanjörü tıkanmıştır.
- Cihazda çok fazla çamaşır vardır.

- Tambur kirlidir.
- İletkenlik sensörünün yanlış ayarlanması (Daha iyi ayar için bkz. "**SEÇENEKLER: Kuruluk Seviyesi - Hedef nihai nem seviyesinin ayarlanması**").
- Hava akışı yuvaları tıkanmıştır.
- Oda sıcaklığı çok düşük veya çok yüksek (optimum oda sıcaklığı 18° C - 25° C)

15. TÜKETİM DEĞERLERİ

15.1 Giriş



Kullanım kılavuzu, AB enerji etiketi ve çevreye duyarlı tasarım düzenlemeleri için iki farklı referans bildirmektedir.

- Tüzük (AB) 932/2012 ve Tüzük (AB) 392/2012, 30 Haziran 2025 tarihine kadar geçerli olup **A+++** ile **D** arasındaki Enerji verimliliği sınıfları ile ilgilidir.
- Tüzük 1 Mart 2021'den itibaren geçerli olan (AB) 392/2012 **A** ile **G** arasındaki Enerji verimliliği sınıfları ile ilgilidir.



Cihazla birlikte verilen enerji etiketindeki QR kodu, cihazın performansı ile ilgili olarak EU EPREL veri tabanında tutulan bilgiler için bir web bağlantısı sunmaktadır. Enerji etiketini, kullanım kılavuzu ve bu cihazla birlikte verilen diğer tüm belgelerle birlikte referans olması açısından saklayın.

Aynı bilgileri ayrıca, <https://eprel.ec.europa.eu> linkini ve cihazın bilgi etiketinde verilen model adını ve ürün numarasını kullanarak EPREL'de bulabilirsiniz. Bilgi etiketinin konumu için 'Ürün açıklaması' bölümüne bakın.

15.2 Açıklama Yazısı

kg	Çamaşır yükü.	dev/dk	Bünyesinde sık
kWsa	Enerji tüketimi.		
sa:dk	Program süresi.		
%	Sıkma aşamasının sonunda ilk nem ve kurutma programı sonundaki hedef nihai nem. Sıkma devri ne kadar yüksekse, sıkma sırasındaki gürültü o kadar yüksek olur, ancak ilk nem seviyesi ve çamaşırları kurutmak için gereken enerji tüketimi de o kadar düşük olur.		

15.3 (AB) 2023/2533, (AB) 2023/2534 ve (AB) 392/2012 sayılı Komisyon Yönetmeliği uyarınca.



Aşağıdaki değerler ilgili standartlara göre laboratuvar koşullarında elde edilmiştir. Farklı parametreler verileri değiştirebilir, örneğin: çamaşır miktarı, çamaşır türü ve ortam koşulları. Doldurulan çamaşırın nem içeriği, şebeke suyu tipi, besleme voltajı ve bir programın varsayılan ayarının değiştirilmesi de enerji kullanımını, kurutma programının süresini ve nihai nem seviyesini etkileyebilir.

Program	Çamaşır Yüğü (kg)	Bünye-sinde sık (dev/dk)	İlk nem (%)	Kurutma sü-resi (sa:dd)	Enerji tüketi-mi (kWsa)	Hedef Nihai Nem (%)
Eco 1) 2)	9,0	1000	60	3:19	1,68	0,0
Eco 1) 2)	4,5	1000	60	1:50	0,86	0,0

1) Bu program, (AB) 2023/2533 ve (AB) 2023/2534 sayılı Yönetmeliklere göre AB çevreye duyarlı tasarım ve Enerji etiketi düzenlemeleriyle uyumluluğu değerlendirmek için referans olarak kullanılmaktadır. Bu program, başlangıçta %60 oranında bir nem içeren pamuklu çamaşırları %0 oranında bir nihai nem miktarına kadar kurutabilir.

2) Eco programı, 392/2012 Sayılı AB Yönetmeliği uyarınca "Standart pamuk programı" olarak geçen "PamukluEko" programı ile eşdeğerdir. Normal ıslak pamuklu çamaşırları kurutmak için uygundur.

Farklı modlarda güç tüketimi

Kapalı modda güç tüketimi (W)	Bekleme modunda güç tüketimi (W)	Gecikmeli Başlatma (W)	Ağ tabanlı bekleme modunda güç tüketimi (W)
0,05	0,05	4,00	2,00 1)

Kapalı/Bekleme moduna süre maksimum 15 dakikadır.

1) Bağlantı fonksiyonun enerji tüketimi yılda yaklaşık 17,5 kWsa'tir. Bu fonksiyonun bağlantısını kesmek için, lütfen "Wi-fi - Bağlantı kurulumu" bölümüne bakın.

15.4 Sık kullanılan programlar



Bu değerler yalnızca bilgi amaçlıdır.

Program	Çamaşır Yüğü (kg)	Bünye-sinde sık (dev/dk)	İlk nem (%)	Kurutma sü-resi (sa:dd)	Enerji tüketi-mi (kWsa)	Hedef Nihai Nem (%)
Pamuklu Ekstra Kurutma	9,0	1000	60	4:07	2,07	-3,0
Pamuklu Ekstra Kurutma	4,5	1000	60	2:29	1,24	-3,0
Pamuklu Kolay Ütü	9,0	1000	60	2:16	1,19	12,0
Pamuklu Kolay Ütü	4,5	1000	60	1:30	0,78	12,0
Sentetik Ekstra Kurutma	4,0	1200	40	1:17	0,59	0,0
Sentetik Dolap Kuruluğu	4,0	1200	40	1:08	0,53	1,0
Sentetik Kolay Ütü	4,0	1200	40	0:51	0,36	12,0
Yünlü	1,0	1200	35	2:12	1,49	5,0

16. TÜKETİCİNİN SEÇİMLİK HAKLARI

1. Malın ayıplı olduğunun anlaşılması durumunda tüketici;
 - a. Satılanı geri vermeye hazır olduğunu bildirecek sözleşmeden dönme,
 - b. Satılanı alıkoyp ayıp oranında satış bedelinden indirim isteme,
 - c. Aşırı bir masraf gerektirmediği takdirde, bütün masrafları satıcıya ait olmak üzere satılanın ücretsiz onarılmasını isteme,
 - d. İmkân varsa, satılanın ayıpsız bir misli ile değiştirilmesini isteme, seçimlik haklarından birini kullanabilir. Satıcı, tüketicinin tercih ettiği bu talebi yerine getirmekle yükümlüdür.
2. Ücretsiz onarım veya malın ayıpsız misli ile değiştirilmesi hakları üretici veya ithalatçıya karşı da kullanılabilir. Bu fıkradaki hakların yerine getirilmesi konusunda satıcı, üretici ve ithalatçı mütelsilen sorumludur. Üretici veya ithalatçı, malın kendisi tarafından piyasaya sürülmesinden sonra ayıbın doğduğunu ispat ettiği takdirde sorumlu tutulmaz.
3. Ücretsiz onarım veya malın ayıpsız misli ile değiştirilmesinin satıcı için orantısız güçlükleri beraberinde getirecek olması hâlinde tüketici, sözleşmeden dönme veya ayıp oranında bedelden indirim haklarından birini kullanabilir. Orantısızlığın tayininde malın ayıpsız değeri, ayıbın önemi ve diğer seçimlik haklara başvurmanın tüketici açısından sorun teşkil edip etmeyeceği gibi hususlar dikkate alınır.
4. Ücretsiz onarım veya malın ayıpsız misli ile değiştirilmesi haklarından birinin seçilmesi durumunda bu talebin satıcıya, üreticiye veya ithalatçıya yöneltilmesinden itibaren azami otuz iş günü, konut ve tatil amaçlı taşınmazlarda ise altmış iş günü içinde yerine getirilmesi zorunludur. Ancak, bu Kanunun 58 inci maddesi uyarınca çıkarılan yönetmelik eki listede yer alan mallara ilişkin, tüketicinin ücretsiz onarım talebi, yönetmelikte belirlenen azami tamir süresi içinde yerine getirilir. Aksi hâlde tüketici diğer seçimlik haklarını kullanmakta serbesttir.

5. Tüketicinin sözleşmeden dönme veya ayıp oranında bedelden indirim hakkını seçtiği durumlarda, ödemiş olduğu bedelin tümü veya bedelden yapılan indirim tutarı derhâl tüketiciye iade edilir.
6. Seçimlik hakların kullanılması nedeniyle ortaya çıkan tüm masraflar, tüketicinin seçtiği hakkı yerine getiren tarafça karşılanır. Tüketici bu seçimlik haklarından biri ile birlikte 11/1/2011 tarihli ve 6098 sayılı Türk Borçlar Kanunu hükümleri uyarınca tazminat da talep edebilir.

Tüketici, garantiden doğan haklarının kullanılması ile ilgili olarak çıkabilecek uyuşmazlıklarda yerleşim yerinin bulunduğu veya tüketici işleminin yapıldığı yerdeki Tüketici Hakem Heyetine veya Tüketici Mahkemesine başvurabilir.

Üretici / İhracatçı :

ELECTROLUX APPLIANCES AB
BUSINESS SECTOR EMA-EMEA (SEE)
ST GÖRANSGATAN 143
SE-105 45 STOCKHOLM
SWEDEN
TEL: +46 (8) 738 60 00
FAX: +46 (8) 738 63 35
www.electrolux.com

İthalatçı: Electrolux Day. Tük. Mam. San. Tic. A.Ş.

Adres: İnci Çıkmazı No:3 İnci Ofis Zemin Kat
Daire:6 Altunizade 34662
Üsküdar, İstanbul-Türkiye
Müşteri Hizmetleri : 0 850 2503589
musteri_hizmetleri@electrolux.com
WEB: www.electrolux.com.tr

Kullanım Ömrü Bilgisi :

Kullanım ömrü küçük ev aletlerinde 7 yıl, diğer beyaz eşya ürünlerinde ise 10 yıldır. Kullanım ömrü, üretici ve/veya ithalatçı firmanın cihazınızla ilgili yedek parça temini ve bakım süresini ifade eder.

AEEE Yönetmeliğine Uygundur.

17. ÇEVREYLE İLGİLİ BİLGİLER

Şu sembole sahip malzemeler geri dönüştürülebilir . Ambalajı geri dönüşüm için uygun konteynerlere koyun. Elektrikli ve elektronik cihaz atıklarının geri dönüşümüne ve çevre ve insan sağlığının korunmasına

yardımcı olun. Ev atığı sembolü  bulunan cihazları atmayın. Ürünü yerel geri dönüşüm tesislerinize gönderin ya da belediye ile irtibata geçin.



electrolux.com

136210652-A-062025



CE