



Electrolux



electrolux.com/register



EW8D394MT

TR Kullanma Kılavuzu | **Çamaşır Kurutucu**



Electrolux'e hoş geldiniz! Cihazımızı seçtiğiniz için teşekkür ederiz.



Sürdürülebilirlik çabalarımız doğrultusunda, kağıt varlıkları azaltıyor ve kullanım kılavuzlarını eksiksiz olarak çevrimiçi sunuyoruz. Eksiksiz kullanım kılavuzuna şuradan erişebilirsiniz: electrolux.com/manuals
electrolux.com/support adresinden kullanım önerileri, broşürler, sorun giderme bilgileri, servis ve onarım bilgileri alabilirsiniz



Cihazınız için aksesuarlar, sarf malzemeleri ve orijinal yedek parçalar satın alın:
electrolux.com/shop

Önceden haber verilmeksizin değişiklik yapma hakkı saklıdır.

İÇİNDEKİLER

| | |
|---------------------------------------|----|
| 1. GÜVENLİK BİLGİLERİ..... | 2 |
| 2. GÜVENLİK TALİMATLARI..... | 6 |
| 3. ÜRÜN AÇIKLAMASI..... | 8 |
| 4. TEKNİK VERİLER..... | 9 |
| 5. KONTROL PANELİ..... | 10 |
| 6. PROGRAM TABLOSU..... | 12 |
| 7. OPSİYONLAR | 14 |
| 8. BUHAR FONKSİYONU..... | 16 |
| 9. AYARLAR..... | 18 |
| 10. İLK KULLANIMDAN ÖNCE..... | 19 |
| 11. GÜNLÜK KULLANIM..... | 21 |
| 12. İPUÇLARI VE ÖNERİLER | 22 |
| 13. BAKIM VE TEMİZLİK | 23 |
| 14. SORUN GİDERME | 28 |
| 15. TÜKETİM DEĞERLERİ | 30 |
| 16. TÜKETİCİNİN SEÇİMLİK HAKLARI..... | 32 |
| 17. ÇEVREYLE İLGİLİ BİLGİLER..... | 33 |

1. ⚠ GÜVENLİK BİLGİLERİ



Cihazın montajı ve kullanımından önce, verilen talimatları dikkatlice okuyun.

Üretici, yanlış kurulum veya kullanımdan kaynaklanan yaralanma ya da hasarlardan sorumlu değildir. İleride başvurmak üzere talimatları daima güvenli ve erişilebilir bir yerde saklayın ve çevrimiçi olarak erişilebilen tam sürümünü indirin.



Uyarı: Yanma riski / Yanıcı maddeler.

Cihaz, yüksek çevresel uyumluluk seviyesine sahip bir gaz olan propan (R290) yanıcı gazını içerir. Yangın ve ateş kaynaklarını cihazdan uzak tutun. Propan içeren soğutucu devresine zarar vermemeye dikkat edin.

1.1 Çocukların ve tehlikeye açık kişilerin güvenliği

UYARI!

Boğulma, yaralanma veya kalıcı sakatlık riski.

- Bu cihaz, gözetim altında bulunmaları veya cihazın güvenli şekilde kullanımı ve oluşabilecek tehlikeler hakkında bilgi verilmesi kaydıyla 8 yaş ve üzeri çocuklar ile fiziksel, duyuşsal veya zihinsel kapasitesi düşük ya da bilgi ve deneyimi olmayan kişiler tarafından kullanılabilir. 8 yaşından küçük çocuklar ve ileri düzey zihinsel ile fiziksel engellere sahip kişiler gözetim altında bulunmadıkları müddetçe bu ürünü tek başına kullanmamalıdır.
- Çocukların cihazla oynamasına izin vermeyin.
- Tüm ambalajları çocuklardan uzak tutun ve uygun şekilde bertaraf edin.
- Deterjanları çocuklardan uzak tutun.
- Kapı açıkken, çocukları ve evcil hayvanları makineden uzak tutun.
- Ocağın çocuk emniyet sistemi varsa etkinleştirilmelidir.
- Temizlik ve kullanıcı tarafından gerçekleştirilen bakım işlemleri, gözetim altında olmadıkları sürece çocuklar tarafından gerçekleştirilmemelidir.

1.2 Genel Güvenlik

- Bu cihaz sadece ev tipi, makinede kurutulabilir çamaşırların kurutulması amacıyla tasarlanmıştır.
- Çamaşır makinesine endüstriyel kimyasallar bulaşmış ise kurutma fonksiyonunu kullanmayın.
- Bu cihaz tek bir evde kapalı bir ortamda ev içi kullanım için tasarlanmıştır.

- Bu cihaz; ofis, otel misafir odası, oda-kahvaltı misafir odası, çiftlik konukevi ve bu tür kullanımın (ortalama) ev içi kullanım seviyelerini aşmadığı diğer benzer konaklama yerlerinde de kullanılabilir.
- Cihazın teknik özelliklerini kesinlikle değiştirmeyin.
- Kurutma makinesi çamaşır makinesinin üstüne yerleştiriliyorsa, istifleme kiti kullanın. Yetkili satıcınızdan satın alabileceğiniz istifleme kiti yalnızca aparatla birlikte verilen talimatlarda belirtilen cihazlarda kullanılabilir. Kurulumdan önce dikkatlice okuyun (kit kullanım kılavuzuna bakın).
- Cihaz, bağımsız olarak ya da uygun boşluk bırakılarak mutfak tezgahının altına monte edilebilir (Montaj broşürüne bakın).
- Cihazı kilitlenebilir bir kapının, sürgülü kapının ya da karşısında cihaz kapağının tam olarak açılmasına engel olabilecek bir menteşeye sahip kapının arkasına monte etmeyin.
- Cihaz ve zemin arasında hava dolaşımı sağlayın. Al bölümdeki havalandırma menfezleri bir halı, paspas veya herhangi bir zemin örtüsü ile kapatılmamalıdır.
- UYARI: Cihaz, zamanlayıcı gibi harici bir bağlantı cihazından güç almamalıdır veya yardımcı bir cihaz tarafından düzenli olarak kapatılıp açılan bir devreye bağlanmamalıdır.
- Fişi prize sadece montaj işlemi tamamlandıktan sonra takın. Kurulumdan sonra elektrik prizinin erişilebilir olduğundan emin olun.
- UYARI: Cihazı hava değişimi olmayan bir ortama kurmayın. Cihaz, yüksek çevresel uyumluluk seviyesine sahip bir gaz olan propan (R290) yanıcı gazını içerir. Yangın ve ateş kaynaklarını cihazdan uzak tutun. Propan içeren soğutucu devresine zarar vermemeye dikkat edin.
- UYARI: Cihaz muhafazasında veya yerleşik yapıda havalandırma açıklığını engellerden uzak tutun.
- UYARI: Soğutucu devreye zarar vermeyin.

- UYARI: Erişilebilir yoğunlaştırıcı metal kanatçıklara çıplak elle dokunmayın. Yaralanma riski. Koruyucu eldiven takın.
- UYARI: Su kabını yalnızca saf su ile doldurun. Musluk suyu ya da herhangi bir katkı maddesi kullanmayın. Bunlar cihaza zarar verebilir.
- Elektrik kablosunun zarar görmesi durumunda elektrik nedeniyle bir tehlike oluşmasına engel olmak için bu kablo; üretici, Yetkili Servis veya benzer nitelikteki kalifiye bir kişi tarafından değiştirilmelidir.
- 9,0 kg'lık maksimum yükü aşmayın.
- Cihazın etrafında biriken tiftiği veya ambalaj artıklarını silerek temizleyin.
- Cihazı, filtresi takılı değilken çalıştırmayın. Lif filtresini her kullanımdan önce veya sonra temizleyin.
- Yıkanmamış çamaşırları kurutucuda kurutmayın.
- Pişirme yağı, aseton, alkol, benzin, gazyağı, leke çıkarıcılar, neftyağı, parafin veya parafin çıkarıcılar gibi maddelerle kirlenmiş olan çamaşırlar, kurutma makinesinde kurutulmadan önce ekstra deterjan eklenerek sıcak suda yıkanmalıdır.
- Köpük kauçuk/lastik (sünger), duş boneleri, su geçirmez tekstil ürünleri, kauçuk/lastik içeren nesnelere ve giysiler ya da sünger içeren yastık gibi eşyalar kurutucuda kurutulmamalıdır.
- Çamaşırların tambur ağzından taşarak cihaz kapağı ile conta arasına sıkışmadığından emin olun.
- Çamaşır yumuşatıcılar veya benzeri ürünler yalnızca üreticinin talimatlarında belirtildiği gibi kullanılmalıdır.
- Çakmak veya kibrit gibi tutuşabilecek tüm nesnelere, eşyalardan çıkarın.
- UYARI: Kurutma makinenizi asla kurutma programı bitmeden önce durdurmayın, eğer bunu yapmak zorundaysanız tüm çamaşırları hızlıca çıkarıp, ısının yayılması için bir yere serin.
- Herhangi bir bakım işleminden önce, cihazı devre dışı bırakın ve elektrik fişinin bağlantısını kesin.

2. GÜVENLİK TALİMATLARI

2.1 Montaj



Uyarı: Yanma riski / Yanıcı maddeler.

- Tüm ambalajları çıkarın.
- Hasarlı bir cihazı monte etmeyin ya da kullanmayın.
- Cihazla birlikte verilen montaj talimatlarını takip edin.
- Cihazı hava değişimi olmayan bir ortama kurmayın
Cihaz, yüksek çevresel uyumluluk seviyesine sahip bir gaz olan propan (R290) yanıcı gazını içerir. Yangın ve ateş kaynaklarını cihazdan uzak tutun. Propan içeren soğutucu devresine zarar vermemeye dikkat edin.
- Cihazı hareket ettirdiğinizde dikkatli olun, cihaz ağırdır. Her zaman koruyucu eldiven ve koruyuculu ayakkabı kullanın.
- Cihazı, sıcaklığın 5° C'den daha az ya da 35° C'den daha yüksek olabileceği yerlere monte etmeyin ya da buralarda kullanmayın.
- Cihazın kurulacağı zemin düz, dengeli, ısıya dayanıklı ve temiz olmalıdır.
- Cihazı taşıırken hep dikey halde tutun.
- Cihaz sabit bir konumda olduğunda, bir su terazisi kullanarak tam olarak düz olup olmadığını kontrol edin. Düzgün değilse, düz hale gelene dek ayakları ayarlayın.

2.2 Elektrik bağlantısı

UYARI!

Yangın ve elektrik çarpması riski.

- UYARI: Bu cihaz bina içindeki topraklama bağlantısına kurulacak / bağlanacak şekilde tasarlanmıştır.
- Anma değeri plakasındaki parametrelerinin ana güç kaynağının elektrik gücüne uygun olduğundan emin olun.
- Daima düzgün takılmış, elektrik çarpmasına karşı korumalı bir priz kullanınız.
- Priz çoğaltıcılarını ve uzatma kablolarını kullanmayın.

- Cihazın fişini prizden çıkarmak için elektrik kablosunu çekmeyin. Her zaman fişten tutarak çekin.
- Elektrik kablosuna ya da fişine ıslak elle dokunmayın.

2.3 Kullanım

UYARI!

Yaralanma, elektrik çarpması, yangın, yanma veya cihazın zarar görme riski söz konusudur.

- Bu cihaz, yalnızca evde kullanıma (iç mekanda) yöneliktir.
- Tampon ya da dolgu malzemesi içeren hasarlı çamaşırları (yırtılmış, yıpranmış) kurutmayın.
- Çamaşırlar bir leke çıkarıcı ile yıkandıysa, kurutma işlemine başlamadan önce ek bir durulama işlemi uygulayın.
- Sadece cihazda kurutmaya uygun tipte çamaşırları kurutun. Bilgi etiketinde yazan temizlik talimatlarını takip edin.
- Yoğuşma suyu / saf su ile yiyecek veya içecek hazırlamayın. İnsanlar ve evcil hayvanlar için sağlık sorunlarına neden olabilir.
- Cihazın kapağı açıkken üzerine oturmayınız veya basmayın.
- Su damlayacak kadar ıslak giysileri cihaz içinde kurutmayın.
- Dahili lambayı değiştirmek için Yetkili Servis Merkezini arayın. Görünür LED radyasyonu, doğrudan ışına bakmayın.

UYARI!

Buhar işlemi için kullanılan su haznesini sadece damıtılmış su ile doldurun. Musluk suyu ya da herhangi bir katkı maddesi kullanmayın. Bunlar cihaza zarar verebilir.

- Bu cihazın yoğuşma suyu kabındaki yoğuşma suyu, filtreden geçirildikten sonra (ör. bir kahve filtresiyle) de kullanılabilir.
- Buhar programları yalnızca saf su ile çalışır.
- Kurutma programı veya buhar programı yarıda kesildikten sonra, çamaşır ve

tambur sıcak olabilir. Yanma tehlikesi!
Çamaşırları çıkarırken dikkatli olun.

- Buhar programı kesintiye uğradığında dikkatli olun: Lütfen buhar aşamasında makinenin kapağını açmayın. Sıcak buhar yanıklara neden olabilir. Gösterge ekranında buhar aşamasını belirten bir mesaj görüntülenir.

2.4 Bakım ve temizlik

UYARI!

Yaralanma veya cihazın zarar görme riski söz konusudur.

- Cihazı temizlemek için su spreyi ve buhar kullanmayın.
- Cihazı nemli yumuşak bir bezle temizleyin. Sadece nötr deterjanlar kullanın. Aşındırıcı ürünler, aşındırıcı ovma bezleri, çözücüler veya metal cisimler kullanmayın.
- Filtreleri temizlerken, mikroplastiklerin su sistemine girmesini önlemek için tiftikleri yalnızca çöp kutusuna atın.

2.5 Kompresör

UYARI!

Cihazın zarar görme riski söz konusudur.

- Kompresör ve kompresörün kurutma makinesi içindeki sistemi floro kloro hidrokarbon içermeyen özel bir madde ile doludur. Bu sistem sağlam durmalıdır. Sistemin zarar görmesi sızıntıya neden olabilir.

2.6 Servis

- Cihazı onarmak için yetkili bir Servis Merkezine başvurun. Yalnızca orijinal yedek parçaları kullanın.
- Kendinizin yapacağı veya profesyonel olmayan onarımın güvenliği olumsuz etkileyebileceğini ve garantiyi geçersiz kılabileceğini dikkate alınız.
- Aşağıdaki yedek parçalar, modelin üretimden kaldırılmasından sonra en az 10 yıl boyunca temin edilebilir: contalar ve fitiller, düğmeler ve döner düğmeler, yağuşma pompası, kapı kilitleme, motor ve motor fırçaları, motor ve tambur arasındaki şanzımanlar, fan ve fan tekerlekleri,

tamburlar ve rulmanlar, hortumlar dahil olmak üzere su boruları ve ilgili ekipmanlar, valfler ve filtreler, kablo ve fişler, baskılı devre kartları, elektronik ekranlar, termostatlar ve sıcaklık sensörleri, yazılım güncellemeleri (sıfırlama yazılımı dahil), yaylar, ısıtıcılar ve ısıtma elemanları, elektrik sigortaları (ayrıca veya birlikte paketlenmiş olarak), gergi makarası, destek rulosu, kapılar, kapak contaları, kapı kolları, kapı kilit tertibatları ve menteşeleri, tiftik filtreleri, hava filtreleri, plastik çevre birimleri, yağuşma tankı. Bu süre, ülkenizde daha uzun olabilir. Daha fazla bilgi için lütfen web sitemizi ziyaret edin.

- Bu yedek parçaların bazılarının yalnızca profesyonel servis personeline yönelik olduğunu ve yedek parçaların tamamının tüm modeller için geçerli olmadığını dikkate alınız.
- Bu ürünün içindeki lamba(lar) ve ayrı satılan yedek parça lambalar ile ilgili olarak: Bu lambaların sıcaklık, titreşim, nem gibi ev aletlerindeki aşırı fiziksel koşullara dayanması ya da cihazın çalışma durumu hakkında bilgi vermesi amaçlanmıştır. Diğer uygulamalarda kullanılmak üzere tasarlanmamışlardır ve ev odası aydınlatması için uygun değildir.

2.7 Elden Çıkarma

UYARI!

Yaralanma ve boğulma riski.



Uyarı: Yanma riski / Malzemelerin ve cihazın hasar görme riski.

- Cihazın fişini ana elektrik ve su kaynaklarından çekin.
- Cihaza yakın şebeke elektrik kablosunu kesin ve atın.
- Cihaz, yanıcı gaz (R290) içerir. Cihazın doğru şekilde nasıl elden çıkarılacağı ile ilgili bilgi almak için resmi yetkililere başvurun.
- Çocukların veya evcil hayvanların tambura sıkışmasını önlemek için kapı mandalını kaldırın.

- Cihazı Atık Elektrikli ve Elektronik Cihaz (WEEE)'in bertaraf edilmesiyle ilgili yerel düzenlemelere göre bertaraf edin.

3. ÜRÜN AÇIKLAMASI

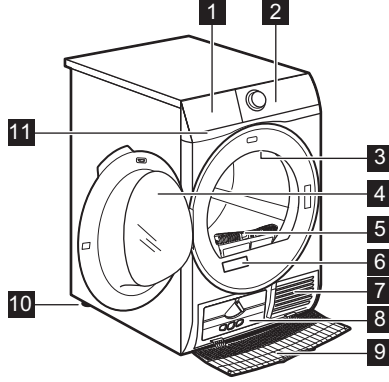

- 1 Su kabı
- 2 Kontrol paneli
- 3 Dahili ışık
- 4 Cihaz kapağı
- 5 Filtre
- 6 Bilgi etiketi
- 7 Hava akışı yuvaları
- 8 Yoğuşturucu kapağı
- 9 Yoğuşturucu kapağı

- 10 Ayarlanabilir ayaklar
- 11 Su devridaim Filtresi



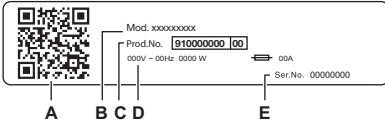

Çamaşır yerleştirme veya kurulum kolaylığı için kapının açılma yönü değiştirilebilir (ayrıca sunulan broşüre bakın).



Bilgi etiketi şunları bildirir:

- A. kare kod
- B. model adı
- C. ürün numarası
- D. elektrik sınıflandırmaları
- E. seri numarası

Ürününüzü kaydetmek ve en iyi şekilde yararlanmak için cihazdaki **QR kodunu** tarayın.

-  En iyi özelliklerin nasıl kullanılacağına ilişkin cihaz bilgilerinize, belgelerinize ve makalelerinize erişin (Kullanım Kılavuzu ayrıca electrolux.com/manuals adresinde de mevcuttur)
-  Kullanım tavsiyesi, sorun giderme, servis ve onarım bilgileri alın (ayrıca electrolux.com/support adreslerinde de mevcuttur)
-  Cihazınız için aksesuarlar, Sarf Malzemeleri ve Orijinal Yedek parçalar satın alın (electrolux.com/shop adreslerinde de bulabilirsiniz)

3.1 Elektrik bağlantısı

Montaj tamamlandıktan sonra fişi prize takabilirsiniz.

Bilgi etiketi ve 'Teknik Veriler' bölümü gerekli elektrik değerlerini gösterir. Ana güç kaynağı ile uyumlu olduklarından emin olun.

Elektrik tesisatınızın, diğer kullanılan cihazların da kullanılabileceğini dikkate alarak gereken maksimum yükü kaldırabildiğini kontrol edin.

Cihazı topraklı prize takın.

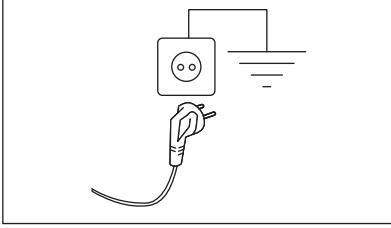

Güç kaynağı kablosu, cihaz monte edildikten sonra kolayca erişilebilir olmalıdır.

Bu cihazın kurulumu için gereken tüm elektrik işleri için Yetkili Servis Merkezimize başvurun.

Üretici, yukarıdaki güvenlik önlemlerine uyulmadığı takdirde hasar veya yaralanma durumunda herhangi bir sorumluluk kabul etmez.

4. TEKNİK VERİLER

| | |
|--|---------------------------------------|
| Yükseklik x Genişlik x Derinlik | 85,0 x 59,6 x 66,2 cm |
| Cihazın kapısı açık konumda maksimum derinliği | 110,7 cm |
| Cihazın kapısı açık konumda maksimum genişliği | 95,8 cm |
| Ayarlanabilir yükseklik | 85,0 cm (+ 1,5 cm - ayak yönetmeliği) |
| Tambur hacmi | 118 l |
| Maksimum çamaşır yükü | 9,0 kg |
| Voltaj | 230 V |
| Frekans | 50 Hz |
| Maksimum yükte Eko programının kurutma programında oluşan gürültü emisyonu | 63 dB(A) |
| Toplam güç | 1600 W |

| | |
|--|--------------------|
| Kullanım tipi | Ev |
| İzin verilen ortam sıcaklığı | + 5 °C ila + 35 °C |
| Düşük voltajlı ekipmanın neme karşı koruması olmadığı durumlar dışında, koruyucu kapak tarafından sağlanan katı parçacıkların ve nemin girmesine karşı koruma seviyesi | IPX4 |
| Soğutucu gaz tanımlaması | R290 |
| Soğutucu ağırlığı | 0,149 kg |

5. KONTROL PANELİ

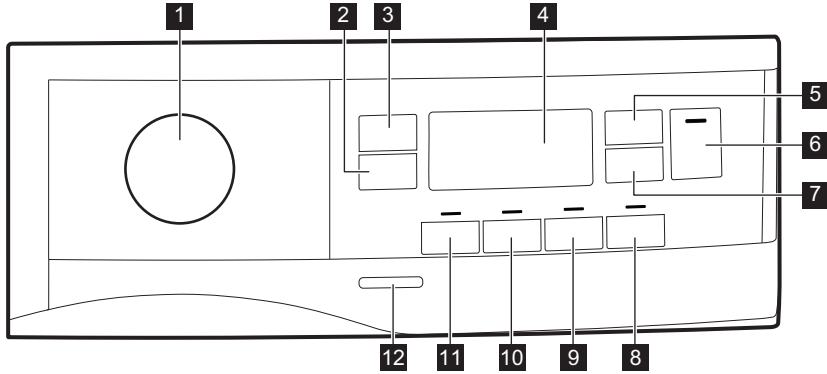

- 1** Program düğmesi ve ● SIFIRLAMA düğmesi
- 2** Kırıksıklık Önleme dokunmatik tuş
- 3** Kurutma Seviyesi dokunmatik tuş
- 4** Görüntüle
- 5** Süreli kurutma dokunmatik tuş
- 6** Başlat/Durdur dokunmatik tuş
- 7** Başlangıç Erteleme dokunmatik tuş
- 8**  Buhar Seviyesi dokunmatik tuş
- 9** Ekstra Sessiz dokunmatik tuş
- 10** Sesli Uyarı dokunmatik tuş

- 11** Ekstra Hassas dokunmatik tuş
- 12** Açma/Kapama düğmesi







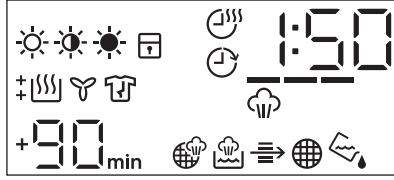









Seçeneğe ait sembolün ya da adın görüldüğü alandaki dokunmatik tuşlara parmaklarınızla dokununuz. Kontrol paneli kullanımı sırasında eldiven kullanmayınız. Kontrol panelinin daima temiz ve kuru olduğundan emin olun.

5.1 Ekran



| Ekrandaki sembol | Sembol tanımı |
|---|--|
| | çamaşır kuruluğu seçeneği: ütölemek üzere kurutma, dolaplık kurutma, ekstra kurutma |
| | kurutma zamanı seçeneği açık |
| | gecikmeli başlatma seçeneği açık |
| | gösterge: <i>Isı Eşanjörünü kontrol et</i> |
| | gösterge: <i>filtreyi temizleyin</i> |
| | gösterge: <i>su kabını boşaltın</i> |
| | çocuk kilidi açık |
| | yanlış seçim veya düğme ● "Sıfırla" konumunda |
| | gösterge: <i>kurutma aşaması</i> |
| | gösterge: <i>soğutma aşaması</i> |
| | gösterge: <i>kırıxıklık önleme aşaması</i> |
| | gösterge: <i>buhar işlemi aşaması</i> |
| | buhar seviyesi seçeneği: en düşük, orta, en yüksek |
| | gösterge: <i>buhar sistemi için su kabını doldurun</i> |
| | gösterge: <i>buhar sistemi filtresini temizleyin</i> |
| 1 : 5 0 | program süresi |
| +30 _{min.} , +60 _{min.} , +90 _{min.} , +2h | varsayılan kırışıklık önleme aşamasının uzatılması: +30 dk, +60 dk, +90 dk, +2 saat) |
| : 1 0 - 2 : 0 0 | kurutma zamanı seçimi (10 dk.-2 saat) |
| 1 h - 2 0 h | gecikmeli başlatma seçimi (1 saat-20 saat) |

6. PROGRAM TABLOSU

| Program | Çamaşır Yü- kü 1) | Özellikler / Kumaş tipi ²⁾ |
|---|----------------------|--|
| Eco 3) 4) | 9,0 kg | Bu program ıslak pamuklu çamaşırları kurutmak için uygundur ve ıslak pamuklu çamaşırların kurutulması sırasında harcanan enerji açısından en verimli programdır. Kuruluk seviyesi ayarlanabilir değildir ve varsayılan olarak Dolap Kuruluğu / dolaba kaldırmaya hazırdır. /  |
| MixCare | 5,0 kg | Pamuk, pamuk sentetik karışımı ve sentetik kumaştan yapılmış giysiler. /  |
| Pamuklu | 9,0 kg | Beyaz ve renkli pamuklu kumaşlar programı. Varsayılan ayar, saklamaya hazır kuruluk seviyesidir. /  |
| Sentetik | 4,0 kg | Çoğunlukla polyester, poliamid vb. gibi sentetik lifler içeren karışık giysiler. /  |
| Hassas | 2,0 kg | Viskoz, suni ipek, akrilik ve muadilleri gibi genel hassas kumaşlar için önerilir. /  |
| Yünlü  | 1,0 kg | Makinede ve elde yıkanabilir yünüleri nazikçe kurutur. Program bittiğinde çamaşırları bekletmeden hemen çıkarın. |
| İpekli  | 0,5 kg | Hassas makinede ve elde yıkanabilir ipek kıyafetlerin şeklini koruyarak, yumuşak ve sıcak hava kullanarak ve nazik hareketlerle kırışıkları en aza indirir. /  |
| Kuş Tüyü Mont  | 2,0 kg | Kuş tüyü veya sentetik dolgulu şişme montların iç yalıtım dolgusunu dahi hassas bir şekilde kurutan otomatik program. Giysilerin görünümünü ve ısı işlevselliğini korur. /  |
| Outdoor  | 2,0 kg | Teknik tekstilden üretilmiş dış mekan kumaşlarının işlevselliğini korur ve su geçirmez ceketlerde ve çıkarılabilir astarlı (kurutma makinesinde kurutmaya uygun) ceketlerde su geçirmezliği geri kazandırır. /  |
| Hijyen  | 5,0 kg | Çamaşırları kuruttuktan sonra bir süre 60 °C'nin üzerinde tutarak sterilize eder; böylece bakteri ve virüslerin %99,9'unu giderir ⁵⁾ . Not: Bu program sadece ıslak çamaşırlar için kullanılmalıdır. Hassas çamaşırlar için uygun değildir. /  |

| Program | Çamaşır Yü- kü 1) | Özellikler / Kumaş tipi ²⁾ |
|-------------|----------------------|--|
| Nevresim XL | 4,5 kg | Tek seferde en fazla üç nevresim takımını kurutur. Nevresim, çarşaf ve yastık kılıflarının iç içe geçmesini ve birbirine dolanmasını önleyerek bölgesel nemlilikler olmadan nevresim takımlarının tam kurumasını sağlar.  |



- 1) Maksimum ağırlık, kuru eşyaların ağırlığını ifade etmektedir.
- 2) Kumaş işareti anlamı için bkz. *İPUÇLARI VE BİLGİLER: Çamaşırın hazırlanması.*
- 3) Bu program, (AB) 2023/2533 ve (AB) 2023/2534 sayılı Yönetmeliklere göre AB çevreye duyarlı tasarım ve Enerji etiketi düzenlemeleriyle uyumluluğu değerlendirmek için referans olarak kullanılmaktadır. Bu program, başlangıçta %60 oranında bir nem içeren pamuklu çamaşırları %0 oranında bir nihai nem miktarına kadar kurutabilir.
- 4) Eco programı, 392/2012 Sayılı AB Yönetmeliği uyarınca "Standart pamuk programı" olarak geçen " PamukluEko" programı ile eşdeğerdir. Normal ıslak pamuklu çamaşırları kurutmak için uygundur.
- 5) Escherichia coli, Candida albicans ve MS2 Bacteriophage açısından test edilmiştir. Bağımsız test, Swisstatest Testmaterialien AG tarafından 2021 yılında gerçekleştirilmiştir (Test Raporu No. 20212038).

6.1 Woolmark Premium Wool Care - Mavi



Bu makinenin yünlü kurutma programı The Woolmark Company tarafından test edilmiş ve onaylanmıştır. Bu program, çamaşırların Woolmark onaylı elde yıkama programı ile yıkanması ve bu makinenin üreticisi tarafından verilen talimatlara göre kurutulması koşuluyla "elde yıkama" olarak etiketlenmiş kuru yünlü çamaşırlar için uygundur. M2140 Woolmark sembolü birçok ülkede Sertifika işaretidir.

6.2 Buhar programları

| Program | Çamaşır Yü- kü 1) | Özellikler |
|--|----------------------|---|
| Pamuklu  | 2 kg | Pamuklu kıyafetlerde kırışıklıkları engellemeye yardımcı olur. Program süresi, çamaşırları buhar işlemi için optimum nem seviyesine kadar kurutmak üzere otomatik olarak ayarlanır. Buhar programından sonra kıyafetler çoğu durumda ütüye ihtiyaç duymaz. Bu durumda kıyafetler askılara asılmalı veya katlanmalıdır. |
| Sentetik  | 2 kg | Sentetik kıyafetlerde kırışıklıkları engellemeye yardımcı olur. Program süresi, çamaşırları buhar işlemi için optimum nem seviyesine kadar kurutmak üzere otomatik olarak ayarlanır. Buhar programından sonra kıyafetler çoğu durumda ütüye ihtiyaç duymaz. Bu durumda kıyafetler askılara asılmalı veya katlanmalıdır. |



| Program | Çamaşır Yü- kü 1) | Özellikler |
|--|----------------------|--|
| Havalandırma  | 2 kg | Sadece kuru giysiler için. Ayrıca kokuların giderilmesi için de- lanlanabilir. Çamaşır lar yumuşak ve rahat hale gelir. Program sona erdiği anda çamaşır ları çıkarmanızı ve asmanızı tavsiye ederiz. |

1) Maksimum ağırlık, kuru eşyaların ağırlığını ifade etmektedir.

7. OPSİYONLAR

7.1 Kurutma Seviyesi

Bu işlev, çamaşır ların kuruluğunu artırmaya yardımcı olur. 3 seçenek vardır:

-  Ekstra Kurutma
-  Dolap Kuruluşu
-  Kolay Ütü

Hedef nihai nemin ayarlanması

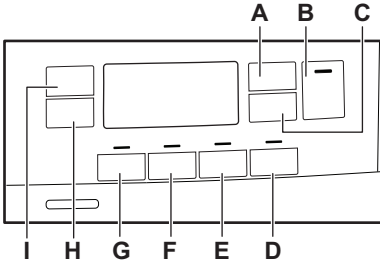

Kuruluk sonuçları su türü, şebeke voltajı veya ortam sıcaklığı vb. birçok koşuld an etkilendiğinden bu gerekli olabilir.

MÜKEMMEL BİR KURUTMA NASIL ELDE EDİLİR:

1. Kuruluk seviyesi seçeneklerini ayarlamaya çalışın (bkz. yukarıdaki *Kuruluk Seviyesi* seçeneğ i).
2. Çamaşır kuruluğ u sonuçlarını daha da artırmak isterseniz, varsayılan kuruluk ayarını değ iştirebilirsiniz (aşağıya bakın). Bu ayar, makinede varsa **Eco**, **Yünlü**, **Yorgan**, **Kuş Tüyü Mont**, **Havalandırma** programları hariç olmak üzere çoğ u programda çalışacaktır.





"Çamaşır larda hedef nihai nemin ayarlanması" moduna her giriş yaptığınızda daha önce ayarlanan hedef nihai nem derecesi bir sonraki değ eri alır (ör. daha önce **2** - olarak ayarlanan ayarı **1** - değ erini alır).

Varsayılan hedef nihai nem derecesini değ iştirmek için:

1. Cihazı çalıştırmak için **Açma / Kapama** tuşuna basın.
2. Herhangi bir programı ayarlamak için program döner düğmesini kullanın.
3. Yaklaşık 8 saniye bekleyin.
4. **(G)** ve **(F)** dokunmatik tuşlarını aynı anda basılı tutun.

Bu göstergelerden biri yanar:

-  - maksimum kuruluk
 -  - daha kuru çamaşır
 -  - standart kuru çamaşır
5. Doğru seviye göstergesi yanana kadar **(G)** ve **(F)** tuşlarını yeniden basılı tutun.



Gösterge normal moda geçerse (2. adımda seçilen programın süresi görüntülenir) hedef nihai nemin derecesini ayarlarken "Çamaşır hedef nihai neminin ayarlanması" moduna (daha önce ayarlanan hedef nihai nem derecesi bir sonraki değ eri alır) geçmek için bir kez daha **(G)** ve **(F)** düğmelerini basılı tutun.

6. Hedef nihai nemin seçilmiş derecesini kabul etmek için 5 saniye bekleyin; gösterge normal moda geçecektir.

| Kuruluk seviyesi | Ekran sembolü |
|-----------------------------|---------------|
| - 0 - maksimum kuruluk | + [SSS] |
| - 1 - daha kuru çamaşır | + [SSS] |
| - 2 - standart kuru çamaşır | [SSS] |

7.2 Kırışıklık Önleme

Kurutma işlemi sonunda kırışıklık önleme aşaması 30, 60, 90 dakika veya 2 saat uzatılır. Bu işlem kırışıklıkları azaltır. Çamaşırılar, kırışıklık önleme aşaması devam ederken makineden çıkarılabilir.

7.3 Ekstra Hassas

Çamaşırılarının birbirine dolanmasını ve kırışmalarını azaltmak için tamburun daha sık aralıklarla ters yöne dönmesini sağlar. Kurutmanın eşit olması ve kırışıkların azaltılmasına yardımcı olmak için. Büyük veya uzun çamaşırılar (ör. çarşaf, pantolonlar, uzun etekler) için önerilir.

7.4 Sesli Uyarı

Aşağıdaki durumlarda uyarı sesi duyulur:

- program sonunda
 - kırışıklık giderme fazının başında ve sonunda
 - programın durdurulmasında
- Uyarı sesi fonksiyonu varsayılan ayar olarak devamlı açık kalacaktır. Sesi açmak ya da kapamak için bu fonksiyonu kullanabilirsiniz.



Sesli Uyarı seçeneğini tüm programlarla etkinleştirebilirsiniz.

7.8 Seçenekler tablosu

| Programlar ¹⁾ | Kurutma Seviyesi | Kırışıklık Önleme | Ekstra Sessiz | Ekstra Hassas | Bu-har Seviyesi | Sürelili kurutma |
|--------------------------|------------------|-------------------|---------------|---------------|-----------------|------------------|
| Eco | ☀ | ☀ | ☀ | | | |
| MixCare | ☀ | ☀ | | | | |

7.5 Ekstra Sessiz

Kurutma kalitesini etkilemeden makine düşük seste çalışır. Makine daha uzun işlem süresinde yavaşça çalışır.

7.6 Sürelili kurutma

Program süresini, en az 10 dakikadan en fazla 2 saate kadar ayarlayabilirsiniz. Gerekli süre, cihazın içinde bulunan çamaşır miktarına göre değişiklik gösterir.











Az miktardaki çamaşırılar için veya yalnızca bir parça eşys için kısa bir süre ayarlamayı öneririz.

KURULAMA SÜRESİ TAVSİYESİ

| | |
|----------------|--|
| 10 dk'ya kadar | sadece soğuk havanın etkisi (ısıtıcı yok). |
| 10 - 40 dk | önceki kurutma programından sonra kuruluğu iyileştirmek için ilave kurutma. |
| >40 dk | 4 kg'a kadar küçük çamaşırılarının tam kurutulması, iyi devir (> 1200 dev/dk). |

7.7 Sürelili kurutma açık Yünlü program

Son kuruluk düzeyini ayarlamak için Yünlü programına uygun seçeneğe.

| Programlar ¹⁾ | Kurutma Seviyesi | Kırışıklık Önleme | Ekstra Sessiz | Ekstra Hassas | Buhar Seviyesi | Sürekli kurutma |
|---|------------------|-------------------|---------------|---------------|----------------|-----------------|
| Pamuklu  | ■ | ■ | ■ | ■ | ■ | ■ |
| Sentetik  | ■ | ■ | ■ | ■ | ■ | ■ |
| Hassas | ■ | ■ | | | | |
| Yünlü   | | | | | | ■ 2) |
| Havalandırma  | | | ■ | | ■ | |
| İpekli  | | ■ | | ■ | | |
| Kuş Tüyü Mont  | ■ | ■ | | ■ | | |
| Outdoor  | | ■ | | ■ | | |
| Hijyen | ■ | | | ■ | | |
| Nevresim XL | ■ | ■ | ■ | ■ | | ■ |

1) Program ile birlikte, 1 veya daha fazla seçenek ayarlayabilirsiniz. Bunları etkinleştirmek ya da devre dışı bırakmak için ilgili dokunmatik tuşuna basın.

2) SEÇENEKLER bölümüne bakın: Yünlü Programında sürekli kurutma

8. BUHAR FONKSİYONU

Buhar, açık havanın yaptığı gibi kokuların giderilmesine yardımcı olur.

Kırışıklıkları azaltır veya giderir. Giysileri daha esnek hale getirir.

Buhar programından sonra giysiler kolay ütülenir.

Buhar devresinden sonra giysiler, ütümeye uygun bir nem miktarına sahiptir.

Giysiler hemen ütülenmezse tamamen kuruyana kadar onları asın.



Geniş kumaş çeşitliliği nedeniyle, başlangıçta düşük buhar seviyesi uygulayın. Kolayca tecrübe kazanırsınız ve bu yeterli buhar seviyesini kullanmanıza yardımcı olur.

8.1 Buhar sistemi için su kabının doldurulması

DİKKAT!

Yalnızca saf veya minerali giderilmiş su kullanın.

Kap boşken  göstergesi görünür ve buhar programlarını başlatamazsınız.



Standart ve buharlı programlarda kurutma işlemi gerçekleştirirseniz, buhar sistemi için su kabı otomatik olarak doldurulur. Su haznesi boşsa manuel olarak doldurabilirsiniz. Yoğunlaşmış su, buhar sistemi için de kullanılabilir. Tüý gibi küçük parçacıkları gidermek için yoğunlaşmış su filtrelenmelidir (ör., bir kahve filtresi ile).

Su kabını doldurmak için:

1. Cihazı çalıştırın.
2. Su seviyesini kontrol etmek için buhar seçeneği olan programlardan birini seçin.
3. Su kabını çekin. Yatay pozisyonda tutun.

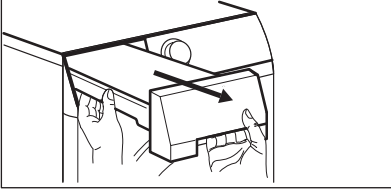

4. Suyu "maksimum" seviyeye ulaşana kadar doldurun.

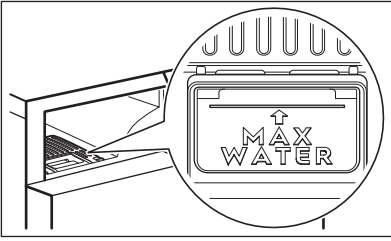
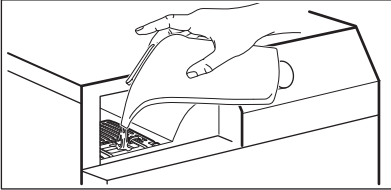

5. Su kabını yerine koyun.



Buhar haznesi boşaldığında  simgesi sizi uyarır. Bu durumda buhar fonksiyonları etkinleştirilemez.





8.2 Buhar Seviyesi



Bu seçenek, gerekli buhar seviyesini ayarlamak içindir. Bağlı olduğu şeyler: çamaşırın türü, ağırlığı ve hacmi

3 olası tercih vardır:

- _ en düşük seviye
- __ orta seviye
- ___ en yüksek seviye

8.3 Buhar Seviyesi tablosu

| Programlar / giysi türleri |  Buhar Seviyesi | Çamaşır Yüğü ¹⁾ |
|---|---|----------------------------|
| Pamuklu  | _ en düşük seviye | 0,5 - 1 kg |
| | __ orta seviye | 1 - 1,5 kg |
| | ___ en yüksek seviye | 1,5 - 2 kg |
| Pamuklu  / gömlekler | _ en düşük seviye | 1 - 2 parça |
| | __ orta seviye | 3 - 4 parça |
| | ___ en yüksek seviye | 5 parça |
| Sentetik  | _ en düşük seviye | 0,5 - 1 kg |
| | __ orta seviye | 1 - 1,5 kg |
| | ___ en yüksek seviye | 1,5 - 2 kg |

| Programlar / giysi türleri | Buhar Seviyesi | Çamaşır Yüğü 1) |
|--|------------------------|-----------------|
| Sentetik  / gömlekler | — en düşük seviye | 1 - 2 parça |
| | — — orta seviye | 3 - 4 parça |
| | — — — en yüksek seviye | 5 parça |
| Havalandırma  | — en düşük seviye | 0,5 kg |
| | — — orta seviye | 1 kg |
| | — — — en yüksek seviye | 2 kg |

1) Maksimum ağırlık, kuru eşyaların ağırlığını ifade etmektedir.

9. AYARLAR

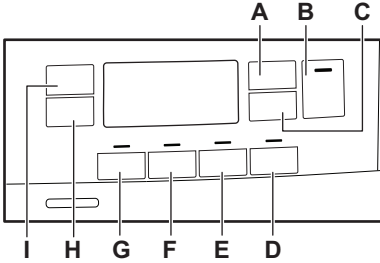

- A. Süreli kurutma dokunmatik tuş
- B. Başlat/Durdur dokunmatik tuş
- C. Başlangıç Erteleme dokunmatik tuş
- D.  Buhar Seviyesi dokunmatik tuş
- E. Ekstra Sessiz dokunmatik tuş
- F. Sesli Uyarı dokunmatik tuş
- G. Ekstra Hassas dokunmatik tuş
- H. Kırırlık Önleme dokunmatik tuş
- I. Kurutma Seviyesi dokunmatik tuş

9.1 Çocuk Kilidi fonksiyonu

Bu seçenek, bir programın çalıştığı esnada çocukların makine ile oynamalarını engeller. Dokunmatik tuşlar kilitlenir.

Sadece açma/kapama tuşunun kilidi açıktır.

Çocuk kilidi seçeneğinin etkinleştirilmesi:

1. Makineyi çalıştırmak için açma/kapama tuşuna basın.
2. Birkaç saniyeliğine (E) tuşunu basılı tutun.

Çocuk kilidi göstergesi yanar.



Bir program çalışırken çocuk kilidi seçeneğini devre dışı bırakmak mümkündür. Çocuk kilidi göstergesi sönene kadar dokunmatik tuşları aynı anda basılı tutun. Makine açıldıktan sonra 8 saniye boyunca Çocuk Kilidi işlevi kullanılamaz.

9.2 Su tankı göstergesi

Su tankı göstergesi varsayılan olarak açıktır. Su tankı boşaltma göstergesi her program sonunda ve çalışma esnasında tankın boşaltılması gerektiğinde yanar.



Tahliye kiti takılı ise (ilave aksesuar), makine su tankını otomatik olarak boşaltır. Bu durumda, su tankı göstergesini devre dışı bırakmanızı tavsiye ederiz.

Su haznesi göstergesinin devre dışı bırakılması:

1. Cihazı çalıştırmak için Açma / Kapama tuşuna basın.
2. Yaklaşık 8 saniye bekleyin.
3. (H) ve (I) dokunmatik tuşlarını aynı anda basılı tutun. Ekranda "Kapalı" simgesi gösterilir ve su haznesi göstergesi devre dışı bırakılır. 5 saniye sonra ekran normal moda döner.



Su haznesi göstergesini tekrar etkinleştirmek için yukarıdaki prosedürü tekrar izleyin. Ekranda "Açık" simgesi gösterilir ve su haznesi göstergesi etkinleştirilir.

9.3 Çalışma süresi sayacı

Bu fonksiyon, cihazın ilk çalıştırıldığı andan itibaren sayılacak olan cihazın toplam çalışma süresini saat cinsinden gösterme olanağı sunar. Programların gerçek çalışma süresi gösterilir (duraklamaları veya gecikmeli başlatma süresini içermez).

Bu değeri ekranda görmek için şu şekilde ilerleyin:

1. **Açma/Kapama** tuşuna basarak cihazı açın.
2. Birkaç saniye boyunca **G** ve **E** tuşlarını basılı tutun.
3. 3 saniye sonra cihazın toplam çalışma süresi ekranda gösterilir: ör. çalışma süresi **1276** saat ise, ekranda 2 saniyelik **Hr** metni görüntülenir ve ardından 2 saniyelik **12** ve ardından **76** görüntülenir. Bu değer, tek seferde iki basamaklı bir dizi şeklinde görüntülenir:

ilk iki basamak bin ve yüzleri, ikinci iki basamak onlar ve birler basamağını gösterir.

Bu moddan çıkmak için herhangi bir tuşa basın, döner seçim düğmesini çevirin veya cihazı kapatın.

9.4 Fabrika Varsayılan Ayarları

Bu fonksiyon fabrika varsayılan ayarlarının geri yüklenmesini sağlar. Kaydedilen seçenekler ve çalışma modları sıfırlanacaktır.

Bu seçeneği **aktif** etmek için aşağıdaki adımları takip edin:

1. **Açma/Kapama** tuşuna basarak cihazı açın.
2. Yaklaşık 8 saniye bekleyin.
3. Birkaç saniye boyunca **F** ve **E** tuşlarını basılı tutun.
4. Cihaz, — — — sembolünü göstererek çalışmayı onaylayacaktır.



Bu prosedür işe yaramazsa (zaman aşımı veya yanlış tuş kombinasyonundan kaynaklanıyor olabilir), cihazı kapatın ve adımları baştan tekrarlayın.

10. İLK KULLANIMDAN ÖNCE



Kurutucu ilk kez çalıştırıldığında, arka tambur kilidi otomatik olarak çıkarılır. Bazı seslerin işitilmesi normaldir.

Arka tambur kilitlerini açmak için:

1. Cihazı çalıştırın.
 2. Herhangi bir programı ayarlayın.
 3. Başlat/Beklet tuşuna basın.
- Tambur dönmeye başlar. Arka tambur kilitleri otomatik olarak devre dışı kalır.

Eşyaları kurutmak için cihazı kullanmadan önce:

- Çamaşır kurutucu tamburunu nemli bir bezle temizleyin.
- Nemli çamaşırlar ile 1 saatlik bir programı başlatın.

- Buhar programının ilk kez kullanımından önce buhar suyu kabını doldurun ("*Buhar Fonksiyonu - Buhar sistemi için su kabının doldurulması*") bölümüne bakın).



Kurutma programının başında (ilk 3-5 dk.) biraz yüksek seviyede bir ses meydana gelebilir. Bunun nedeni kompresörün çalışmaya başlamasıdır. Bu ses buz dolapları ve dondurucular gibi kompresör ile çalışan cihazlar için normaldir.

10.1 Olağan dışı koku

Cihaz sıkıca ambalajlanmıştır.

Ürün ambalajdan çıkarıldıktan sonra olağan dışı bir koku hissedebilirsiniz. Bu koku, yeni ürünler için normaldir.

Cihaz, bir araya geldiğinde olağan dışı bir kokuya sebep olabilen birkaç farklı malzeme türünden oluşur.

Cihazı kullandıkça, birkaç kurutma programından sonra olağan dışı koku yavaş yavaş kaybolur.

10.2 Gürültüler



Kurutma programı esnasında farklı zamanlarda farklı sesler duyulabilir. Bu sesler, son derece normal çalışma sesleridir.

Çalışan kompresör.

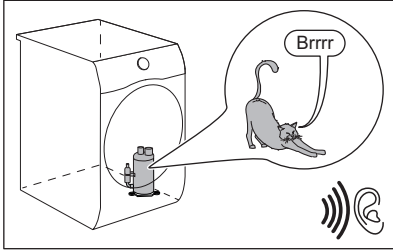

Dönen tambur.

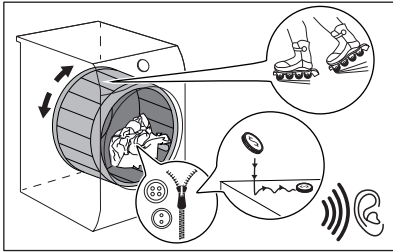

Çalışan fanlar.

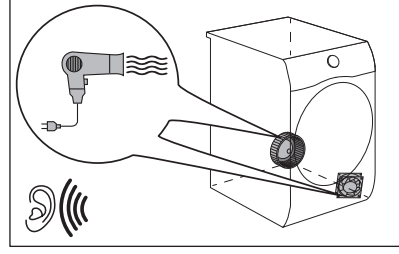

Çalışan pompa ve yoğunlaşma suyunun hazneye aktarılması.

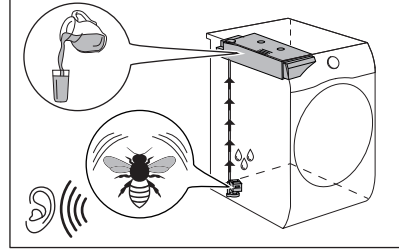

11. GÜNLÜK KULLANIM

11.1 Bir program başlat

1. Çamaşırları hazırlayın ve cihaza doldurun.

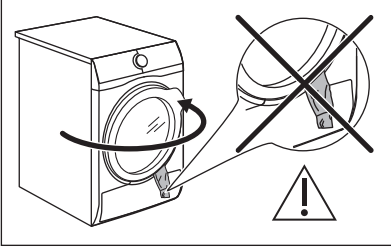

⚠ DİKKAT!

Kapıyı kapatırken, tambur ağzından taşıp conta ile kapı arasında sıkışan bir çamaşır olmadığından emin olun.

2. Cihazı çalıştırmak için Açma / Kapama tuşuna basın.
3. Çamaşırın türüne göre programı ve seçenekleri ayarlayın.

Gösterge ekranı, programın süresini gösterir.



Gerçek kurutma süresi çamaşır yükünün türüne (miktar ve karışım), oda sıcaklığı ve çamaşırınızın dönerek kurutma aşaması sonrasındaki nemine göre değişiklik gösterir.

4. Başlat/Durdur dokunmatik düğmesine basın.
Program başlar.

11.2 Başlangıç Erteleme ile bir programın başlatılması

1. Çamaşırın türüne göre programı ve seçenekleri ayarlayın.
2. Gösterge ekranında ayarlamak istediğiniz gecikme süresi gösterilene kadar gecikmeli başlatma düğmesine art arda basın.



Programın başlamasını asgari 1 saat ile maksimum 20 saat arasında erteleyecek şekilde ayarlayabilirsiniz.

3. Başlat/Durdur dokunmatik düğmesine basın.

Gösterge ekranında başlangıç ertelemeinin geri sayımı gösterilir.

Geri sayım tamamlandığında, program başlar.

11.3 Bir programın değiştirilmesi





1. Cihazı devre dışı bırakmak için açma/kapama tuşuna basın
2. Cihazı çalıştırmak için açma/kapama tuşuna basın.
3. Programı ayarlayın.

Alternatif olarak:

1. Program seçme düğmesini "Sıfırlama" konumuna ● çevirin.
2. 1 saniye bekleyin. Ekranda — — — gösterilir.
3. Programı ayarlayın.

11.4 Programın sonunda

Program bittiğinde:

- Aralıklı bir akustik sinyal çalır.
- Ekranda  :  görünür.
-  göstergesi açılır.
-  Filtre ve  Hazne göstergeleri aktifleşebilir.
- Başlat/Durdur göstergesi yanar.



Kırıksıklık Önleme seçeneği ayarlıysa, makine yaklaşık 30 dakika veya daha fazla kırıksıklık giderme fazı ile çalışmaya devam eder (bkz. bölüm *Seçenek - Kırıksıklık Önleme*).

Kırıksıklık giderme aşaması kırıksıklığı azaltır.

Kırıksıklık giderme aşaması tamamlanmadan önce de çamaşırları çıkarabilirsiniz. Daha iyi sonuçlar elde etmeniz için çamaşırları, kırıksıklık koruması aşaması bitmesine yakın çıkarmanızı tavsiye ederiz.

Kırıksıklık koruması aşaması tamamlandığında:

- Göstergede  :  gösterilir
-  göstergesi kapanır.

-  Filtre ve  Hazne göstergeleri aktif kalır.
 - Başlat/Durdur göstergesi söner.
1. Cihazı devre dışı bırakmak için açma/kapama tuşuna basın.
 2. Cihaz kapağını çekerek açın.
 3. İçindeki çamaşırları çıkarın.



Buhar işleminin etkilerini korumak için, kırıksık önleme aşaması esnasında giysiler birer birer çıkarılmalı ve hemen kuruması için bir elbise askısına asılmalıdır (kumaşa ve seçilen buhar seviyesine bağlı olarak en az 5-15 dk). Düğmelerini ilikleysin, manşet ve dikiş yerlerine özellikle dikkat ederek giysiyi şekle sokun.

4. Cihaz kapağını kapatın.
Yetersiz kurutma performansının olası nedenleri:

- Yetersiz varsayılan kurulum düzeyi ayarları. *SEÇENEKLER bölümüne bakın: Kurulum Seviyesi - Hedef sonuç neminin ayarlanması*
- Oda sıcaklığı çok düşük veya çok yüksek. En uygun oda sıcaklığı 18° -25° C arasındadır.



Bir program tamamlandığında daima filtreyi temizleyin ve su kabını boşaltın.



Nemi önlemek için her programdan sonra kapağı hafifçe açık bırakın.

11.5 Düşük güç modu

Enerji tüketimini azaltmak için bu fonksiyon aşağıdaki durumlarda makineyi otomatik olarak devre dışı bırakır:

- Programı başlatmamışsanız 5 dakika sonra devreye girer.
- Program veya kırıksıklık önleme aşaması sona erdikten 5 dakika sonra.



Program düğmesi ● "Reset" konumunda ise, kapanma süresi 30 saniyeye iner.



Cihaz düşük güç moduna geçtiğinde, ekran ve simgeler kapanır. Açma/kapama tuşuna basarak yeniden etkinleştirebilirsiniz.

12. İPUÇLARI VE ÖNERİLER

12.1 Çamaşırın hazırlanması



Tamburu ilgili programlarda belirtilen maksimum kapasiteye kadar yüklemek enerji tasarrufuna katkıda bulunacaktır.







Yıkama programı sonrasında giysiler sıklıkla katlanır ve birbirine dolanır. Katlanmış ve birbirine dolanmış giysileri kurutmak yetersizdir. Uygun hava akışını ve hatta kurutmayı sağlamak için çamaşırların silkelmesi ve çamaşır kurutma makinesine tek tek yüklenmesi önerilir.

Kurutma işlemini doğru şekilde gerçekleştirmek için:

- Fermuarları kapatın.
- Yorgan kılıflarının düğmelerini kapatın.
- Bağcıkları veya kurdeleleri gevşek halde kurutmayın (ör., önlük bağları). Bunları, bir programa başlamadan önce bağlayın.
- Çamaşırların ceplerinde bulunan her şeyi çıkarın.
- İçinde pamuklu bir katman bulunan çamaşırları tersine çevirin. Pamuklu katman dışa bakmalıdır.
- Programı daima çamaşır tipine uygun şekilde ayarlayın.
- Açık ve koyu renkli kıyafetleri bir arada koymayın.

- Pamuklular, kazaklar ve el örgüsü giysilerinin çekmesini azaltmak için uygun bir program kullanın.
 - Program bölümünde belirtilen veya ekranda gösterilen maksimum yükü aşmayın.
 - Sadece kurutma makinesinde kurutmaya uygun olan çamaşırları kurutun. Eşyaların üzerindeki kumaş etiketine bakın.
 - Büyük ve küçük parçaları birlikte kurutmayın. Küçük parçalar büyük parçaların içerisine takılabilir ve ıslak kalabilir.
 - Büyük giysileri ve kumaşları, çamaşır kurutma makinesine yerleştirmeden önce silkeleyin. Kurutma programından sonra kumaşın içinde nemli yer kalmasını önlemek için bunu yapmak gereklidir.
- Buhar fonksiyonu ipuçları**
- Buhar programlarını şunlar için kullanmayın: kurutma makinesi için uygun olmayan yün örgülü giysiler, deri, büyük

- metali tekstil ürünleri, ahşap veya plastik parçalar, paslı metal kısımları olan tekstil ürünleri, muşamba veya mumlu pamuklu giysiler.
- Benzer boyut, ağırlık, malzeme ve renkteki kumaşları bir arada kurutun.
- Yeni, renkli tekstil ürünlerini açık renkli çamaşırlarla birlikte kurutmayın. Renkler solabilir (göze çarpmayan bir alanda nemliyen kumaşın renk haslığını kontrol edin).
- Buhar programları ile kuru temizleme setlerini bir arada kullanmayın.
- Buhar programını kullanmadan önce yıkayarak veya bölgesel leke çıkarıcı kullanarak lekeleri çıkarın.
- En iyi kurutma sonuçlarını almak için iki kat kumaş olan çamaşırları tersine çevirin (ör. pamuklu astarı olan anoraklarda, astar tarafı dışarı alınmalıdır).

| Kumaş etiketi | Açıklama: |
|---|--|
|  | Kurutma makinesinde kurutmaya uygun çamaşırlar. |
|  | Kurutma makinesinde yüksek sıcaklıklarda kurutmaya uygun çamaşırlar. |
|  | Kurutma makinesinde yalnızca düşük sıcaklıklarda kurutmaya uygun çamaşırlar. |
|  | Çamaşır kurutma makinesinde kurutmaya uygun olmayan çamaşırlar. |

13. BAKIM VE TEMİZLİK

13.1 Periyodik temizleme takvimi

Periyodik temizleme cihazınızın ömrünü uzatmaya yardımcı olur.

Periyodik temizlik takvim göstergesi:

| | |
|-------------------------------------|--|
| filtresini temizleme |  göstergesi yanıp söner |
| Su tankını boşaltın |  göstergesi yanıp söner |
| Isı Eşanjörünü Temizleyin |  göstergesi yanıp söner |
| Buhar sistemi filtresini temizleyin |  göstergesi yanıp söner |
| Kazan temizleme | İki ayda bir |

Cihaz uzun süre kullanılmayacaksa cihazın fişini çekin.

8_Kumanda paneli ve hazneyi temizleyin

İki ayda bir

Hava akışı yuvalarını temizleyin

İki ayda bir

Aşağıdaki paragraflarda her bir parçayı nasıl temizleyeceğiniz açıklanmaktadır.

13.2 Yabancı maddelerin çıkarılması



Kurutma programını çalıştırmadan önce ceplerin boş olduğundan ve tüm gevşek elemanların bağlandığından emin olun. "Çamaşırların hazırlanması" bölümüne bakın.

Kurutma programından sonra tamburda bulabileceğiniz yabancı maddeleri (ör. metal klipsler, düğmeler, bozuk paralar vb.) çıkarın.

13.3 Filtresini temizleme

Her programdan sonra,  filtre göstergesi yanar ve filtreyi temizlemeniz gerekir.



Filtre, kurutma programı sırasında havları toplar.



En iyi kurutma performansı için filtreyi düzenli olarak temizleyin. Filtrenin tıkalı olması kurutma programın uzamasına neden olur ve bunun sonucunda enerji tüketimi artar.

Filtreyi elle temizleyin. Gerekirse bir elektrikli süpürge kullanın.

DİKKAT!

Filtreleri temizlerken, atık su sistemine mikroplastiklerin yayılmasını önlemek için toplanan havlar çöp kutusuna atılmalı ve su giderine verilmemelidir.

1. Kapağı açın. Filtreyi yukarı çekin.

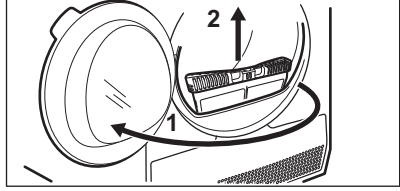

2. Filtreyi açmak için kancayı itin.

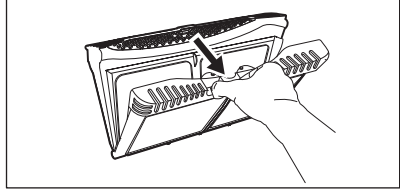

3. Filtrenin her iki iç parçasından da havları elinizle toplayın.

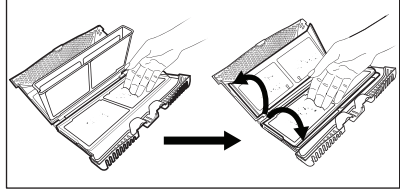

Havları çöp kutusuna atın.

4. Gerekirse, filtreyi bir elektrikli süpürge ile temizleyin. Filtreyi kapatın.
5. Gerekirse, filtre soketi ve conta üzerine birikmiş havları temizleyin. Bir elektrikli süpürge kullanabilirsiniz. Filtreyi, filtre soketinin içine geri takın.

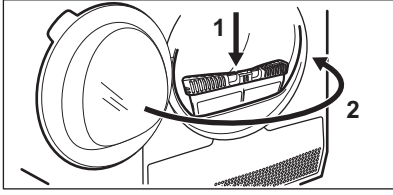
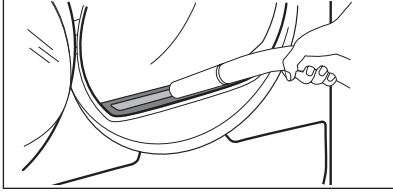

13.4 Su tankını boşaltma

Her kurutma işleminin ardından su kabını boşaltın.

Yoğuşma su tankı doluyorsa, program otomatik olarak durdurulur.  su tankı sembolü ekranda yanar ve bu durumda su tankını boşaltmanız gerekir.

Su tankını boşaltmak için:

1. Su tankını çekin ve yatay konumda tutun.

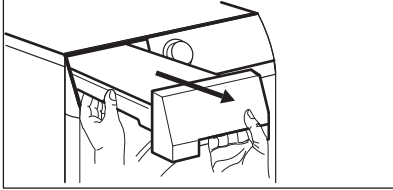

2. Plastik bağlantıyı çıkarın ve suyu bir lavabo ya da benzer bir kaba boşaltın.

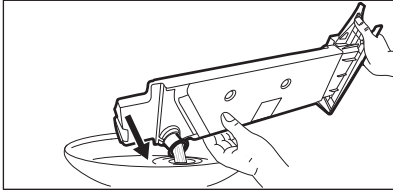

3. Plastik bağlantıyı içeri geri itin ve su kabını tekrar yerine yerleştirin.

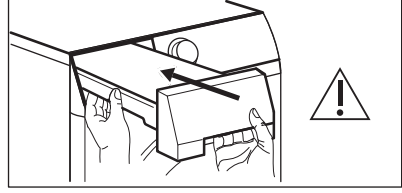

4. Programa devam etmek için  Başlat/ Beklet tuşuna basın.

13.5 Yoğuşturucunun temizlenmesi

 yoğuşturucu sembolü ekranda yanıp sönerse, yoğuşturucu ve bölmesini kontrol edin. Kir varsa, temizleyin. Kontrolü en az 6 ayda bir yapın.

UYARI!

Çıplak elle metal yüzeye dokunmayın. Yaralanma riski. Koruyucu eldiven takın. Metal yüzeyin zarar görmesini önlemek için dikkatlice temizleyin.

UYARI!

Yoğuşturucudan tüyleri çıkarmak için sert bir ucu olan elektrikli süpürge kullanmayın, bu durum yoğuşturucunun iskeletine zarar verebilir ve cihazın performansının düşmesine ve kurutma süresinin uzamasına neden olabilir.

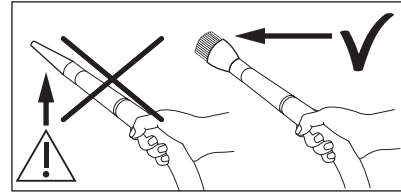

Kontrol için:

1. Kapağı açın. Filtreyi yukarı çekin.

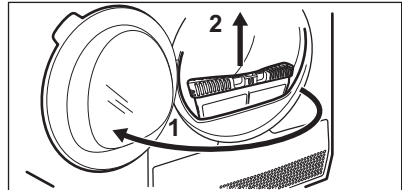

2. Yoğuşturucu kapağını açın.

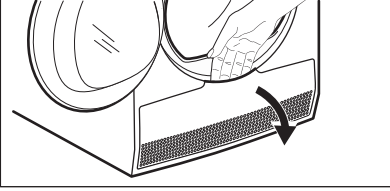

3. Yoğuşturucunun kapağını açmak için kolları döndürün ve kapağı indirin.

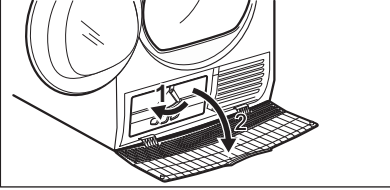

4. Gerekirse, yoğuşturucu ve bölmesinde biriken tüyleri temizleyin. Fırça takılı bir elektrikli süpürge kullanabilirsiniz.

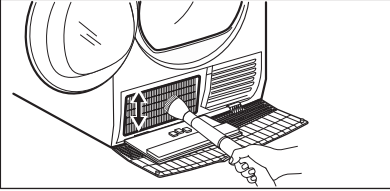

5. Yoğuşturucu kapağını kapatın.

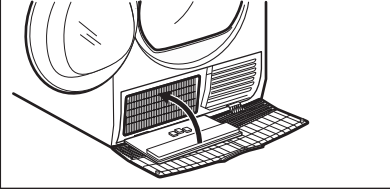

6. Yerine oturuncaya dek kolları çevirin.

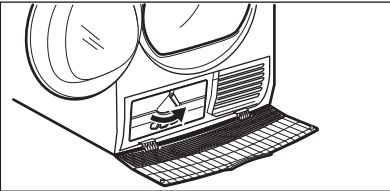

7. Filtreyi geri takın.

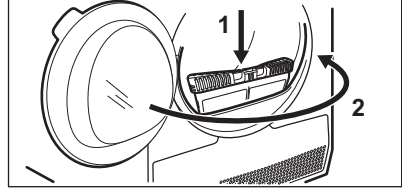

13.6 Buhar sistemi filtresinin temizlenmesi

⚠ DİKKAT!

Buhar programlarını filtresiz şekilde ya da hasarlı veya tıkalı bir filtre ile çalıştırmayın.

Gösterge ekranında  sembolü (*buhar sistemi filtresini temizleyin*) varsa, filtreyi temizlemeniz gerekir.

Buhar sistemi filtresini temizlemek için:

1. Su kabını çekin. Yatay pozisyonda tutun.

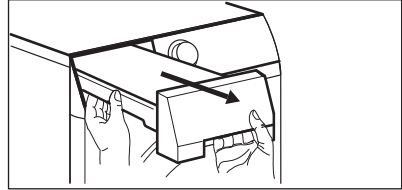

2. Filtreyi çekin.

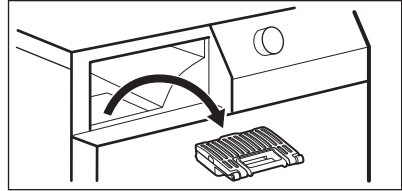

3. Filtreyi açın.

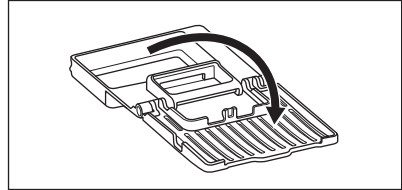

4. Filtreyi nemli elinizle temizleyin.

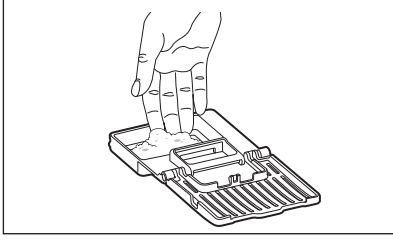

5. Filtreyi filtre soketinin içine yerleştirin.
6. Su kabını yerine koyun.

13.7 Suyun buhar sistemi kabından boşaltılması



Kaptaki su kalitesi kötüleşebilir. Cihazı uzun süre kullanmayacaksanız kaptaki suyu boşaltın.

Suyu boşaltmak için:

1. Kapağı açın.
2. Yoğuşturucu kapağını açın.

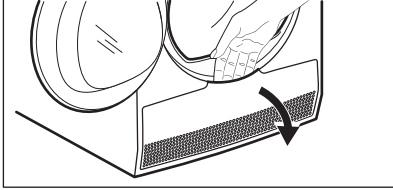

3. Yoğuşturucunun başlığını açmak için menivelayı döndürün ve başlığı indirin.

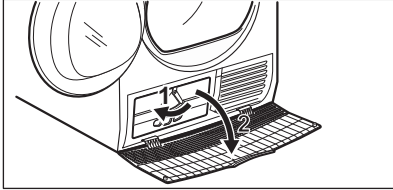

4. Bölmenin sol duvarına yerleştirilen boruyu alın. Suyu tahliye etmek için kapağı açın.

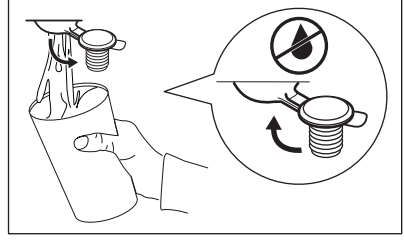
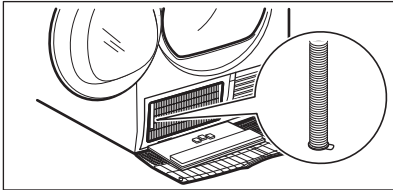

5. Kapağı kapatın.
6. Boruyu tekrar yuvasına yerleştirin.
7. Yoğuşturucu kapağını kapatın.
8. Yoğuşturucu kapağın kilitlemek için kolu çevirin.
9. Yoğuşturucu kapağını kapatın.

13.8 Tamburun temizlenmesi

⚠ UYARI!

Temizlemeden önce cihazın bağlantısını kesin.

Tamburun iç yüzeyini ve kaldırıncılarını temizlemek için standart bir nötr sabun deterjan kullanın. Temizlenmiş yüzeyleri yumuşak bir bez ile kurutun.

⚠ DİKKAT!

Tamburu temizlemek için aşındırıcı maddeler veya çelik yünü kullanmayın.

13.9 Kontrol panelinin ve yuvasının temizlenmesi

Kontrol paneli ve yuvasını temizlemek için standart bir nötr sabun deterjan kullanın.

Temizlemek için nemli bir bez kullanın. Temizlenmiş yüzeyleri yumuşak bir bez ile kurulayın.

⚠ DİKKAT!

Korozyona neden olabilecek temizlik maddeleri ya da mobilya temizleme maddeleri kullanmayın.

13.10 Hava akış deliklerinin temizlenmesi

Hava akış deliklerinde bulunan tüyleri temizlemek için bir elektrikli süpürge kullanın.

14. SORUN GİDERME

UYARI!

Güvenlik bölümlerine bakın.

14.1 Hata Kodları

Cihaz çalışmaya başlamıyor veya çalışma esnasında duruyor.

Önce sorun için bir çözüm bulmaya çalışın (tabloya başvurun). Sorun devam ederse Yetkili Servis Merkezi ile iletişime geçin.

UYARI!

Herhangi bir kontrol yapmadan önce, cihazı devre dışı bırakın.

Önemli bir sorun olduğunda bir ikaz sesi duyulur, gösterge ekranında bir hata kodu gösterilir ve Başlat/Durdur düğmesi sürekli olarak yanıp sönebilir:

| Hata kodu | Olası sebep | Çözüm |
|--------------|---|---|
| E50 | Cihazın motoru aşırı yüklenmiştir. Tamburda çok fazla çamaşır veya sıkışma var. | Program tamamlanmadı. Çamaşırları tamburdan çıkarın, programı ayarlayın ve programı yeniden başlatın. |
| E90 veya E91 | Dahili arıza. Cihazın elektronik devreleri arasında bağlantı yoktur. | Program düzgün tamamlanmadı veya cihaz çok erken durdu. Cihazı kapatıp yeniden açın. Hata kodu tekrar görünürse Yetkili Servis Merkezi ile temasa geçin. |
| EH0 | Şebeke elektriği düzenli değil. | Cihaz EH0 gösteriyorsa lütfen ana şebekenin stabil hale gelmesini bekleyin ve ardından başlat düğmesine basın. Cihaz herhangi bir gösterge olmadan programı duraklatırsa, programı başlat düğmesine basın. Uyarı oluşursa, güç kablosu / soket bütünlüğünü veya elektrik şebekesini kontrol edin. |

Gösterge ekranında başka hata kodları gösterilirse cihazı kapatıp açın. Sorun devam ederse, Yetkili Servis Merkezi ile temasa geçin.

Çamaşır kurutma makinesinde farklı bir sorun olması durumunda, olası çözümler için aşağıdaki tabloyu kontrol edin.

14.2 Sorun Giderme

| Sorun | Olası çözüm |
|-----------------------------|---|
| Cihazı çalıştıramıyorsanız. | Elektrik fişinin prize takılı olduğundan emin olun. Sigorta kutusundaki sigortayı kontrol edin (ev içi tesisat). |
| Program başlamıyor. | Başlat/Durdur tuşuna basın. Cihazın kapağının kapalı olduğundan emin olun. |

| Sorun | Olası çözüm |
|--|--|
| Buhar programı başlamıyor. Buhar suyu kabı göstergesi yanıyor. | Su kabını doldurun. Buhar suyu filtresini temizleyin |
| Buhar programından sonra giysiler yeterince yumuşak değil. | Kumaşın bileşenlerini not alın. Daha yüksek bir buhar seviyesini ayarlayın. Makineye daha az giysi veya sadece eşdeğer giysileri yerleştirin. Kırışık önleme aşaması başladıktan sonra en kısa sürede makineden giysileri birer birer çıkarın. Giysileri elbise askılarına asın, düğmelerini ilikleyin ve giysileri şekle sokun. Çok katmanlı giysileri makineden çıkardıktan sonra ütölerek yeniden şekillendirin. |
| Bir buhar programından sonra giysilerde ıslak yerler var. | Yanlış buhar seviyesi seçimi. Uygun buhar seviyesini ayarlayın (referans için buhar kılavuzuna bakın). Buhar programını başlatmadan önce filtreyi temizleyin (bk. <i>BAKIM VE TEMİZLEME</i> bölümü). |
| Birkaç kurutma programından sonra bile buhar suyu haznesi boş görünüyor. | Buhar suyu filtresini temizleyin. |
| Cihaz kapısı kapanmıyor. | Filtre kurulumunun doğru yapıldığından emin olun. Çamaşırların tambur ağzından taşarak kapak ile conta arasına sıkışmadığından emin olun. |
| Cihaz çalışırken duruyor. | Su kabının boş olduğundan emin olun. Programı tekrar başlatmak için Başlat/Durdur tuşuna basın. Çamaşır miktarı çok az olduğundan sensör tarafından algılanamıyor, birkaç parça daha nemli çamaşır ekleyin veya Süreli Kurutma programını kullanın. |
| Program süresi çok uzun veya istenen kurutma performansı alınamıyor. ¹⁾ | Çamaşır miktarının, program süresine uygun olduğundan emin olun. Filtrenin temiz olduğundan emin olun. Çamaşırlar çok nemli. Çamaşırları çamaşır makinesinde tekrar sıkın. Oda sıcaklığının +5° C'den daha yüksek ve +35° C'den daha düşük olduğundan emin olun. Optimum oda sıcaklığı 18° C ila 25° C'dir. Süreli Kurutma veya Ekstra Kurutma programını ayarlayın. ²⁾ |
| Ekranında — — — görünüyor. | Yeni bir program ayarlamak istiyorsanız, cihazı kapatıp açın. |

| Sorun | Olası çözüm |
|-------|-------------|
|-------|-------------|

Seçeneklerin programa uygun olduğundan emin olun.

- 1) Program, maksimum 5 saat sonra otomatik olarak sona erer.
- 2) Büyük parçaları (ör. yatak çarşafı) kuruturken bazı alanlar nemli kalabilir.

Kurutma performansı tatmin edici değilse

- Ayarlanan program yanlışdır.
- Filtre tıkanmıştır.
- Isı Eşanjörü tıkanmıştır.
- Cihazda çok fazla çamaşır vardır.
- Tambur kirlidir.

- İletkenlik sensörünün yanlış ayarlanması (Daha iyi ayar için bkz. "**SEÇENEKLER: Kuruluk Seviyesi - Hedef nihai nem seviyesinin ayarlanması**").
- Hava akışı yuvaları tıkanmıştır.
- Oda sıcaklığı çok düşük veya çok yüksek (optimum oda sıcaklığı 18° C - 25° C)

15. TÜKETİM DEĞERLERİ

15.1 Giriş



Kullanım kılavuzu, AB enerji etiketi ve çevreye duyarlı tasarım düzenlemeleri için iki farklı referans bildirmektedir.

- Tüzük (AB) 932/2012 ve Tüzük (AB) 392/2012, 30 Haziran 2025 tarihine kadar geçerli olup **A+++** ile **D** arasındaki Enerji verimliliği sınıfları ile ilgilidir.
- Tüzük 1 Mart 2021'den itibaren geçerli olan (AB) 392/2012 **A** ile **G** arasındaki Enerji verimliliği sınıfları ile ilgilidir.



Cihazla birlikte verilen enerji etiketindeki QR kodu, cihazın performansı ile ilgili olarak EU EPREL veri tabanında tutulan bilgiler için bir web bağlantısı sunmaktadır. Enerji etiketini, kullanım kılavuzu ve bu cihazla birlikte verilen diğer tüm belgelerle birlikte referans olması açısından saklayın.

Aynı bilgileri ayrıca, <https://eprel.ec.europa.eu> linkini ve cihazın bilgi etiketinde verilen model adını ve ürün numarasını kullanarak EPREL'de bulabilirsiniz. Bilgi etiketinin konumu için 'Ürün açıklaması' bölümüne bakın.

15.2 Açıklama Yazısı

| kg | Çamaşır yükü. | dev/dk | Bünyesinde sık |
|-------|--|--------|----------------|
| kWsa | Enerji tüketimi. | | |
| sa:dk | Program süresi. | | |
| % | Sıkma aşamasının sonunda ilk nem ve kurutma programı sonundaki hedef nihai nem. Sıkma devri ne kadar yüksekse, sıkma sırasındaki gürültü o kadar yüksek olur, ancak ilk nem seviyesi ve çamaşırları kurutmak için gereken enerji tüketimi de o kadar düşük olur. | | |

15.3 (AB) 2023/2533, (AB) 2023/2534 ve (AB) 392/2012 sayılı Komisyon Yönetmeliği uyarınca.



Aşağıdaki değerler ilgili standartlara göre laboratuvar koşullarında elde edilmiştir. Farklı parametreler verileri değiştirebilir, örneğin: çamaşır miktarı, çamaşır türü ve ortam koşulları. Doldurulan çamaşırın nem içeriği, şebeke suyu tipi, besleme voltajı ve bir programın varsayılan ayarının değiştirilmesi de enerji kullanımını, kurutma programının süresini ve nihai nem seviyesini etkileyebilir.

| Program | Çamaşır Yüğü (kg) | Bünye-sinde sık (dev/dk) | İlk nem (%) | Kurutma sü-resi (sa:dd) | Enerji tüketi-mi (kWsa) | Hedef Nihai Nem (%) |
|-----------|-------------------|--------------------------|-------------|-------------------------|-------------------------|---------------------|
| Eco 1) 2) | 9,0 | 1000 | 60 | 3:19 | 1,68 | 0,0 |
| Eco 1) 2) | 4,5 | 1000 | 60 | 1:50 | 0,86 | 0,0 |

1) Bu program, (AB) 2023/2533 ve (AB) 2023/2534 sayılı Yönetmeliklere göre AB çevreye duyarlı tasarım ve Enerji etiketi düzenlemeleriyle uyumluluğu değerlendirmek için referans olarak kullanılmaktadır. Bu program, başlangıçta %60 oranında bir nem içeren pamuklu çamaşırın %0 oranında bir nihai nem miktarına kadar kurutabilir.

2) Eco programı, 392/2012 Sayılı AB Yönetmeliği uyarınca "Standart pamuk programı" olarak geçen "PamukluEko" programı ile eşdeğerdir. Normal ıslak pamuklu çamaşırın kurutmak için uygundur.

Farklı modlarda güç tüketimi

| Kapalı modda güç tüketimi (W) | Bekleme modunda güç tüketimi (W) | Gecikmeli Başlatma (W) |
|-------------------------------|----------------------------------|------------------------|
| 0,05 | 0,05 | 4,00 |

Kapalı/Bekleme moduna süre maksimum 15 dakikadır.

15.4 Sık kullanılan programlar



Bu değerler yalnızca bilgi amaçlıdır.

| Program | Çamaşır Yüğü (kg) | Bünye-sinde sık (dev/dk) | İlk nem (%) | Kurutma sü-resi (sa:dd) | Enerji tüketi-mi (kWsa) | Hedef Nihai Nem (%) |
|------------------------|-------------------|--------------------------|-------------|-------------------------|-------------------------|---------------------|
| Pamuklu Ekstra Kurutma | 9,0 | 1000 | 60 | 4:07 | 2,07 | -3,0 |
| Pamuklu Ekstra Kurutma | 4,5 | 1000 | 60 | 2:29 | 1,24 | -3,0 |
| Pamuklu Kolay Ütü | 9,0 | 1000 | 60 | 2:16 | 1,19 | 12,0 |

| Program | Çamaşır Yüğü (kg) | Bünye-sinde sık (dev/dk) | İlk nem (%) | Kurutma sü-resi (sa:dd) | Enerji tüketi-mi (kWsa) | Hedef Nihai Nem (%) |
|-------------------------|-------------------|--------------------------|-------------|-------------------------|-------------------------|---------------------|
| Pamuklu Kolay Ütü | 4,5 | 1000 | 60 | 1:30 | 0,78 | 12,0 |
| Sentetik Ekstra Kurutma | 4,0 | 1200 | 40 | 1:17 | 0,59 | 0,0 |
| Sentetik Dolap Kuruluğu | 4,0 | 1200 | 40 | 1:08 | 0,53 | 1,0 |
| Sentetik Kolay Ütü | 4,0 | 1200 | 40 | 0:51 | 0,36 | 12,0 |
| Yünlü | 1,0 | 1200 | 35 | 2:12 | 1,49 | 5,0 |

16. TÜKETİCİNİN SEÇİMLİK HAKLARI

- Malın ayıplı olduğunun anlaşılması durumunda tüketici;
 - Satılanı geri vermeye hazır olduğunu bildirecek sözleşmeden dönme,
 - Satılanı alıkoymuş ayıp oranında satış bedelinden indirimi isteme,
 - Aşırı bir masraf gerektirmediği takdirde, bütün masrafları satıcıya ait olmak üzere satılanın ücretsiz onarılmasını isteme,
 - İmkân varsa, satılanın ayıpsız bir misli ile değiştirilmesini isteme, seçimlik haklarından birini kullanabilir. Satıcı, tüketicinin tercih ettiği bu talebi yerine getirmekle yükümlüdür.
- Ücretsiz onarım veya malın ayıpsız misli ile değiştirilmesi hakları üretici veya ithalatçıya karşı da kullanılabilir. Bu fıkradaki hakların yerine getirilmesi konusunda satıcı, üretici ve ithalatçı müteselsilen sorumludur. Üretici veya ithalatçı, malın kendisi tarafından piyasaya sürülmesinden sonra ayıbın doğduğunu ispat ettiği takdirde sorumlu tutulmaz.
- Ücretsiz onarım veya malın ayıpsız misli ile değiştirilmesinin satıcı için orantısız güçlükleri beraberinde getirecek olması hâlinde tüketici, sözleşmeden dönme veya ayıp oranında bedelden indirim haklarından birini kullanabilir. Orantısızlığın tayininde malın ayıpsız değeri, ayıbın önemi ve diğer seçimlik haklara başvurma tüketicinin açısından sorun teşkil edip etmeyeceği gibi hususlar dikkate alınır.
- Ücretsiz onarım veya malın ayıpsız misli ile değiştirilmesi haklarından birinin seçilmesi durumunda bu talebin satıcıya, üreticiye veya ithalatçıya yöneltilmesinden itibaren azami otuz iş günü, konut ve tatil amaçlı taşınmazlarda ise altmış iş günü içinde yerine getirilmesi zorunludur. Ancak, bu Kanunun 58 inci maddesi uyarınca çıkarılan yönetmelik eki listede yer alan mallara ilişkin, tüketicinin ücretsiz onarım talebi, yönetmelikte belirlenen azami tamir süresi içinde yerine getirilir. Aksi hâlde tüketici diğer seçimlik haklarını kullanmakta serbesttir.
- Tüketicinin sözleşmeden dönme veya ayıp oranında bedelden indirim hakkını seçtiği durumlarda, ödemiş olduğu bedelin tümü veya bedelden yapılan indirim tutarı derhâl tüketiciye iade edilir.
- Seçimlik hakların kullanılması nedeniyle ortaya çıkan tüm masraflar, tüketicinin seçtiği hakkı yerine getiren tarafta karşılanır. Tüketici bu seçimlik haklarından biri ile birlikte 11/1/2011 tarihli ve 6098 sayılı Türk Borçlar Kanunu hükümleri uyarınca tazminat da talep edebilir.

Tüketici, garantiden doğan haklarının kullanılmasına ile ilgili olarak çıkabilecek uyuşmazlıklarda yerleşim yerinin bulunduğu veya tüketici işleminin

yapıldığı yerdeki Tüketici Hakem Heyetine veya Tüketici Mahkemesine başvurabilir.

Üretici / İhracatçı :

ELECTROLUX APPLIANCES AB
BUSINESS SECTOR EMA-EMEA (SEE)
ST GÖRANSGATAN 143
SE-105 45 STOCKHOLM
SWEDEN

TEL: +46 (8) 738 60 00

FAX: +46 (8) 738 63 35

www.electrolux.com

İthalatçı: Electrolux Day. Tük. Mam. San. Tic. A.Ş.

Adres: İnci Çıkmaızı No:3 İnci Ofis Zemin Kat
Daire:6 Altunizade 34662
Üsküdar, İstanbul-Türkiye
Müşteri Hizmetleri : 0 850 2503589
musteri_hizmetleri@electrolux.com
WEB: www.electrolux.com.tr

Kullanım Ömrü Bilgisi :

Kullanım ömrü küçük ev aletlerinde 7 yıl, diğer beyaz eşya ürünlerinde ise 10 yıldır. Kullanım ömrü, üretici ve/veya ithalatçı firmanın cihazınızla ilgili yedek parça temini ve bakım süresini ifade eder.

AEEE Yönetmeliğine Uygundur.

17. ÇEVREYLE İLGİLİ BİLGİLER

Şu sembole sahip malzemeler geri dönüştürülebilir . Ambalajı geri dönüşüm için uygun konteynerlere koyun. Elektrikli ve elektronik cihaz atıklarının geri dönüşümüne ve çevre ve insan sağlığının korunmasına

yardımcı olun. Ev atığı sembolü  bulunan cihazları atmayın. Ürünü yerel geri dönüşüm tesislerinize gönderin ya da belediye ile irtibata geçin.





electrolux.com

136210712-A-052025



CE