



Electrolux



electrolux.com/register



EWZF549WT

TR Kullanma Kılavuzu | **Çamaşır Makinesi**



Electrolux'e hoş geldiniz! Cihazımızı seçtiğiniz için teşekkür ederiz.



Sürdürülebilirlik çabalarımız doğrultusunda, kağıt varlıkları azaltıyor ve kullanım kılavuzlarını eksiksiz olarak çevrimiçi sunuyoruz. Eksiksiz kullanım kılavuzuna şuradan erişebilirsiniz: electrolux.com/manuals



electrolux.com/support adresinden kullanım önerileri, broşürler, sorun giderme bilgileri, servis ve onarım bilgileri alabilirsiniz



Cihazınız için aksesuarlar, sarf malzemeleri ve orijinal yedek parçalar satın alın: electrolux.com/shop

Önceden haber verilmeksizin değişiklik yapma hakkı saklıdır.

İÇİNDEKİLER

1. GÜVENLİK BİLGİLERİ.....	2
2. GÜVENLİK TALİMATLARI.....	4
3. ÜRÜN AÇIKLAMASI.....	6
4. TEKNİK BİLGİLER.....	7
5. MONTAJ.....	7
6. KONTROL PANELİ.....	11
7. DÜĞMELER.....	12
8. PROGRAMLAR.....	14
9. AYARLAR.....	18
10. GÜNLÜK KULLANIM.....	19
11. BAKIM VE TEMİZLİK.....	21
12. TÜKETİM DEĞERLERİ.....	25
13. HIZLI KILAVUZ.....	26
14. ALARM KODLARI VE OLASI ARIZALAR.....	30
15. TÜKETİCİNİN SEÇİMLİK HAKLARI.....	31
16. DİKKATE ALINMASI GEREKEN ÇEVRESEL FAKTÖRLER.....	32

1. ⚠ GÜVENLİK BİLGİLERİ



Cihazın montajından ve kullanımından önce, verilen talimatları dikkatlice okuyun. Üretici, yanlış kurulum veya kullanımdan kaynaklanan yaralanma ya da hasarlardan sorumlu değildir. Talimatları, ileride kullanabilmeniz için her zaman güvenli ve kolay ulaşılabilir bir yerde tutun.

1.1 Çocukların ve tehlikeye açık kişilerin güvenliği

- Bu cihaz, gözetim altında bulunmaları veya cihazın güvenli şekilde kullanımı ve oluşabilecek tehlikeler hakkında bilgi verilmesi kaydıyla 8 yaş ve üzeri çocuklar ile fiziksel,

duyusal veya zihinsel kapasitesi düşük ya da bilgi ve deneyimi olmayan kişiler tarafından kullanılabilir.

- 3 ile 8 yaş arasındaki çocuklar ve ileri düzey zihinsel ile fiziksel engellere sahip kişiler sürekli olarak gözlemlenmedikçe bu ürünü tek başına kullanmamalıdır.
- 3 yaşından küçük çocuklar, sürekli olarak gözlemlenmedikçe cihazdan uzak tutulmalıdır.
- Cihazla oynamalarını sağlamak için çocukların gözetim altında bulundurulması gerekmektedir.
- Tüm ambalajları çocuklardan uzak tutun ve uygun şekilde bertaraf edin.
- Deterjanları çocuklardan uzak tutun.
- Kapı açıkken, çocukları ve evcil hayvanları makineden uzak tutun.
- Ocağın çocuk emniyet sistemi varsa etkinleştirilmelidir.
- Temizlik ve kullanıcı tarafından gerçekleştirilen bakım işlemleri, gözetim altında olmadıkları sürece çocuklar tarafından gerçekleştirilmemelidir.

1.2 Genel Güvenlik

- Bu cihaz yalnızca makinede yıkanabilen ev tipi çamaşırların yıkanması amacıyla tasarlanmıştır.
- Bu cihaz tek bir evde kapalı bir ortamda ev içi kullanım için tasarlanmıştır.
- Bu cihaz; ofis, otel misafir odası, oda-kahvaltı misafir odası, çiftlik konukevi ve bu tür kullanımın (ortalama) ev içi kullanım seviyelerini aşmadığı diğer benzer konaklama yerlerinde de kullanılabilir.
- Cihazın teknik özelliklerini kesinlikle değiştirmeyin.
- Cihazın maksimum çamaşır yükü 9 kg'dır. Her program için belirlenmiş olan maksimum çamaşır yükünü aşmayın ("Programlar" bölümüne bakın).
- Çıkış bağlantısının su giriş noktasındaki çalışma su basıncı, 0,5 bar (0,05 MPa) ve 10 bar (1,0 MPa) arasında olmalıdır.
- Al bölümdeki havalandırma menfezleri bir halı, paspas veya herhangi bir zemin örtüsü ile kapatılmamalıdır.

- Cihaz, yalnızca birlikte gelen yeni hortum setleri veya Yetkili Servisten tedarik edilen diğer hortum setleri kullanılarak ana su şebekesine bağlanmalıdır.
- Eski hortum setleri tekrar kullanılmamalıdır.
- Elektrik kablosunun zarar görmesi durumunda elektrik nedeniyle bir tehlike oluşmasına engel olmak için bu kablo; üretici, Yetkili Servis veya benzer nitelikteki kalifiye bir kişi tarafından değiştirilmelidir.
- Herhangi bir bakım işleminden önce, cihazı devre dışı bırakın ve elektrik fişinin bağlantısını kesin.
- Cihazı temizlemek için yüksek basınçlı su spreylere ve/veya buhar kullanmayın.
- Cihazı nemli bir bezle temizleyin. Sadece nötr deterjanlar kullanın. Aşındırıcı ürünler, aşındırıcı temizlik bezleri, çözücüler veya metal cisimler kullanmayın.
- Çamaşır makinesinin üzerine bir kurutma makinesi monte edeceksiniz, ELECTROLUX tarafından onaylı doğru bağlantı kiti kullandığınızdan emin olun.

2. GÜVENLİK TALİMATLARI

2.1 Montaj



Kurulum, ülke düzenlemelerine uygun olarak yapılmalıdır.

- Plastik ara parçaya sahip lastik burçlar dahil, ambalajı ve nakliye civatalarının tamamını sökün.
- Nakliye civatalarını güvenli bir yerde saklayın. Gelecekte, cihaz farklı bir yere taşındığı zaman, iç parçalarda hasarı önlemek adına tamburu sabitlemek için takılmalıdır.
- Cihazı hareket ettirdiğinizde dikkatli olun, cihaz ağırdır. Her zaman koruyucu eldiven ve koruyuculu ayakkabı kullanın.
- Cihazla birlikte verilen montaj talimatlarını takip edin.
- Hasarlı bir cihazı monte etmeyin ya da kullanmayın.
- Cihazı, sıcaklığın 0°C'den daha az olduğu ya da hava durumundan etkilenebileceği

yerlere monte etmeyin veya buralarda kullanmayın.

- Cihazın kurulacağı zemin düz, dengeli, ısıya dayanıklı ve temiz olmalıdır.
- Cihaz çevresinde ve zeminde hava sirkülasyonu olduğundan emin olun.
- Cihaz sabit bir konumda olduğunda, bir su terazisi kullanarak tam olarak düz olup olmadığını kontrol edin. Düzgün değilse, düz hale gelene dek ayakları ayarlayın.
- Cihazı doğrudan yerdeki su boşaltma yerinin üstüne kurmayın.
- Cihaza su sıkmayın ve cihazı aşırı neme maruz bırakmayın.
- Cihazı, kapağın tamamen açılmasını engelleyecek bir yere kurmayın.
- Cihazın altına olası su kaçağını toplamak için kapalı bir kap koymayın. Hangi aksesuarların kullanılabileceğini belirlemek için Yetkili Servis ile temasa geçin.

2.2 Elektrik bağlantısı

⚠ UYARI!

Yangın ve elektrik çarpması riski.

- UYARI: Bu cihaz bina içindeki topraklama bağlantısına kurulacak / bağlanacak şekilde tasarlanmıştır.
- Daima doğru takılmış darbeye dayanıklı bir priz kullanın.
- Bilgi etiketindeki parametrelerinin ana güç kaynağının elektrik gücüne uygun olduğundan emin olun.
- Çoklu fiş adaptörleri ve uzatma kabloları kullanmayın.
- Elektrik fişine veya elektrik kablosuna zarar vermeye özen gösterin. Elektrik kablosunun değiştirilmesi gerekiyorsa bu işlem Yetkili Servis Merkezimiz tarafından yapılmalıdır.
- Fişi prize sadece kurulum tamamlandıktan sonra takın. Kurulmadan sonra elektrik fişine erişilebildiğinden emin olun.
- Islak ellerle elektrik kablosuna veya fişe dokunmayın.
- Cihazın fişini elektrik kablosundan çekerek çekmeyin. Daima şebeke fişinden çekin.

2.3 Su bağlantısı

- Giriş suyu sıcaklığı 25 °C'yi geçmemelidir.
- Su hortumlarına zarar vermeyin.
- Yeni borulara veya uzun süre kullanılmamış olan borulara bağlamadan önce, herhangi bir tamir işlemi gerçekleştirirken veya yeni cihazlar takarken (su metreleri vb.) temiz su gelene dek suyu akıtın.
- Cihaz ilk kez kullanıldığında veya ilk kez kullanıldıktan sonra görülebilir su kaçağı olmadığından emin olun.
- Giriş hortumu kısa kalıyorsa uzatma hortumu kullanmayın. Giriş hortumunun değiştirilmesi için Yetkili Servis Merkeziyle iletişime geçin.
- Cihazın ambalajını açarken, tahliye hortumundan su aktığını görmek mümkündür. Bunun sebebi ise cihazın, fabrikada su kullanılarak test edilmesidir.
- Tahliye hortumunu maksimum 400 cm uzatabilirsiniz. Diğer tahliye hortumu ve uzatmasıyla ilgili olarak Yetkili Servis Merkezi ile iletişime geçin.

- Kurulmadan sonra musluğa erişilebildiğinden emin olun.
- Cihazın her kullanımından sonra su musluğunu kapatın.

2.4 Kullanım

⚠ UYARI!

Yaralanma, elektrik çarpması, yangın, yanma veya cihazın zarar görme riski söz konusudur.

- Deterjan ambalajında belirtilen güvenlik talimatlarına uyun.
- Yanıcı veya yanıcı ürünlerle ıslanan nesnelere cihazın içine, yanına veya üstüne koymayın.
- Aşırı şekilde yağ, gres ve diğer yağlı maddelerle kirlenen çamaşırları yıkamayın. Cihazın lastik parçalarına zarar verebilir. Bu çamaşırları makineye doldurmadan önce elde ön yıkama yapın.
- Cihazın plastik ve kauçuk parçalarının zarar görme riskini önlemek için çamaşır kokuları kullanmayın.
- Program çalışırken kapak camına dokunmayın. Cam sıcak olabilir.
- Çamaşırlardaki tüm metal nesnelere çıkarıldığından emin olun.

2.5 Servis

- Cihazı onarmak için yetkili bir Servis Merkezine başvurun. Yalnızca orijinal yedek parçaları kullanın.
- Kendinizin yapacağı veya profesyonel olmayan onarımın güvenliği olumsuz etkileyebileceğini ve garantiyi geçersiz kılabileceğini dikkate alınız.
- Modelin üretimi durdurulduktan sonra aşağıdaki yedek parçalar en az 10 yıl boyunca mevcut olacaktır: motor ve motor fırçaları, motor ve tambur arasındaki bağlantı parçaları, pompalar, amortisörler ve yaylar, yıkama tamburu, kazan örümcek ve ilgili biyeli rulmanlar, ısıtıcılar ve ısı pompaları ve borular dahil olmak üzere ısıtıcı elemanlar ve hortumlar, vanalar, filtreler ve aquastops dahil olmak üzere ilgili ekipmanlar, baskılı devre kartları, elektronik ekranlar, basınç anahtarları, termostatlar ve sensörler, sıfırlama yazılımı dahil yazılım ve aygıt yazılımı, kapak, kapak menteşesi ve

contaları, diğer mühürler, kapak kilitleme aksamı, deterjan çekmeceleri gibi plastik çevre birimleri. Bu süre, ülkenizde daha uzun olabilir. Daha fazla bilgi için lütfen web sitemizi ziyaret edin.

- Bu yedek parçaların bazılarının yalnızca profesyonel servis personeline yönelik olduğunu ve yedek parçaların tamamının tüm modeller için geçerli olmadığını dikkate alınız.
- Bu ürünün içindeki lamba(lar) ve ayrı satılan yedek parça lambalar ile ilgili olarak: Bu lambaların sıcaklık, titreşim, nem gibi ev aletlerindeki anormal fiziksel koşullara dayanması ya da cihazın çalışma durumu hakkında bilgi vermesi amaçlanmıştır. Başka uygulamalarda kullanım amaçlı olmayıp, ev odası aydınlatma için uygun değildir.

2.6 Eski ürünü elden çıkarma

⚠ UYARI!

Yaralanma ve boğulma riski.

- Cihazın fişini ana elektrik ve su kaynaklarından çekin.
- Cihaza yakın şebeke elektrik kablosunu kesin ve atın.
- Çocukların veya evcil hayvanların tambura sıkışmasını önlemek için kapı mandalını kaldırın.
- Cihazı Atık Elektrikli ve Elektronik Cihaz (WEEE)'in bertaraf edilmesiyle ilgili yerel düzenlemelere göre bertaraf edin.

3. ÜRÜN AÇIKLAMASI

3.1 Cihaza genel bakış

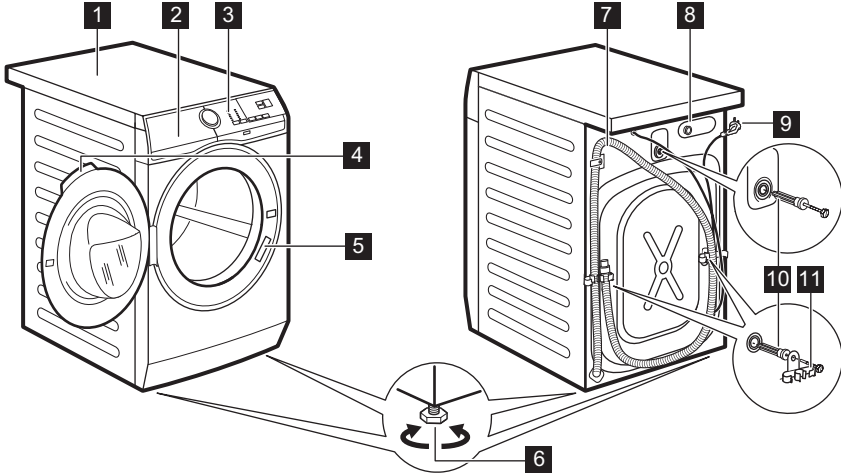

- 1 Üst tabla
- 2 Deterjan çekmecesi
- 3 Kontrol paneli
- 4 Kapak tutamağı
- 5 Bilgi etiketi
- 6 Cihaz seviyesini ayarlamak için ayaklar

- 7 Tahliye hortumu
- 8 Su giriş hortumu bağlantısı
- 9 Elektrik kablosu
- 10 Nakliye civataları
- 11 Hortum desteği

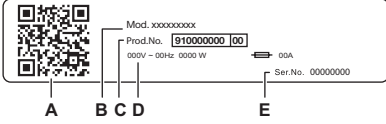

Bilgi etiketi şunları bildirir:

- A. QR kodu
- B. Model adı
- C. Ürün numarası
- D. Elektrik sınıflandırmaları
- E. Seri numarası

Ürününüzü kaydetmek ve en iyi şekilde yararlanmak için cihazdaki **QR kodunu** tarayın.

- En iyi özelliklerin nasıl kullanılacağına ilişkin cihaz bilgilerinize, belgelerinize ve makalelerinize erişin (Kullanım Kılavuzu ayrıca electrolux.com/manuals adreslerinde de mevcuttur)
- Kullanım tavsiyesi, sorun giderme, servis ve onarım bilgileri alın (ayrıca electrolux.com/support adreslerinde de mevcuttur)
- Cihazınız için aksesuarlar, Sarf Malzemeleri ve Orijinal Yedek parçalar satın alın (electrolux.com/shop adreslerinde de bulabilirsiniz)

4. TEKNİK BİLGİLER

Boyut	Genişlik/ Yükseklik/ Toplam derinlik	59,7 cm /84,7 cm /65,8 cm
Elektrik bağlantısı	Voltaj Genel güç Sigorta Frekans	230 V 2100 W 10 A 50 Hz
Düşük voltajlı ekipmanın neme karşı koruması olmadığı durumlar dışında, koruyucu kapak tarafından sağlanan katı parçacıkların ve nemin girmesine karşı koruma seviyesi		IPX4
Su girişi basıncı	Minimum Maksimum	0,5 bar (0,05 MPa) 10 bar (1,0 MPa)
Su bağlantısı ¹⁾		Soğuk su
Maksimum Çamaşır Yükü	Pamuklu	9 kg

¹⁾ Su girişi hortumunu 3/4" vida dişli bir su musluğuna bağlayın.

5. MONTAJ

UYARI!

Güvenlik bölümlerine bakın.

5.1 Ambalajından çıkarma

1. Kapağı açın. Tüm çamaşırları tamburdan çıkarın.

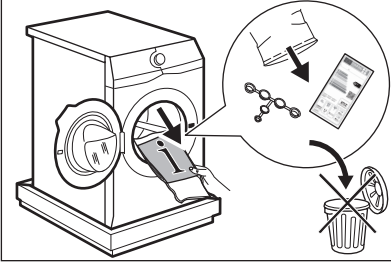

Makineyle birlikte sunulan aksesuarlar modele bağlı olarak değişebilir.

2. Ambalaj malzemesini cihazın arkasında zemine koyun ve cihazı dikkatle arka tarafının üzerinde yere yerleştirin. Korumayı alttan çıkarın.

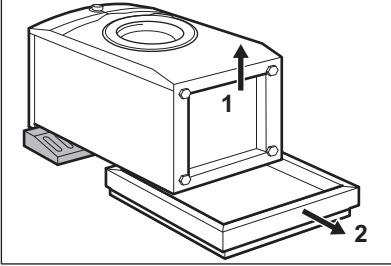

DİKKAT!

Çamaşır makinesini ön tarafı üstüne yatırmayın.

3. Makineyi tekrar dik konuma getirin. Elektrik kablosunu ve tahliye hortumunu, hortum tutucularından çıkarın.

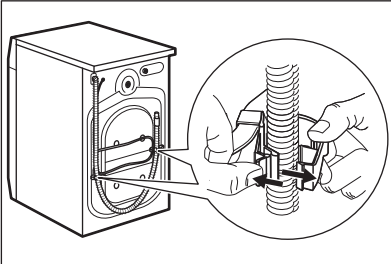

UYARI!

Tahliye hortumundan su akabilir, bu durum normaldir. Bunun nedeni, çamaşır makinesinin fabrikada test edilmiş olmasıdır.

4. Üç nakliye civatasını çıkarın ve plastik ara parçaları sökün.

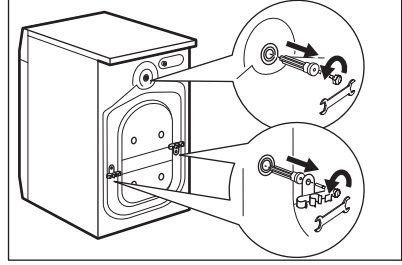

Cihazın taşınması olasılığına karşı ambalajı ve nakliye civatalarını saklamanızı tavsiye ederiz.

5. Kullanma kılavuzu poşetinden çıkan plastik tıparları deliklere yerleştirin.

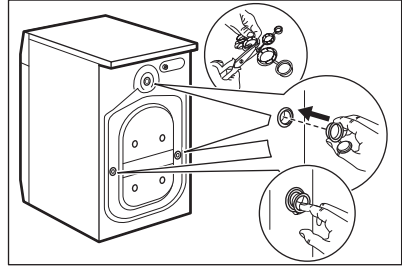

5.2 Kurulum bilgileri

Konumlandırma ve zemini hizalama

Cihazın çalışırken titremesini, gürültü yapmasını ve hareket etmesini engellemek için düzgünce yerleştirin ve tüm ayaklarının zemine sağlam basmasını sağlayın.

1. Cihazı düz ve sert bir zemin üzerine yerleştirin. Cihaz düz ve sabit olmalıdır. Cihazın duvara veya diğer ünitelere temas etmediğinden ve cihazın etrafında hava dolaşımı olduğundan emin olun.
2. Seviyeyi ayarlamak için ayakları sıkın ya da gevşetin. Tüm ayaklar zemine sağlam bir şekilde basmalıdır.

⚠ UYARI!

Seviyeyi ayarlamak için karton, tahta veya eşdeğer malzemeleri cihaz ayaklarının altına koymayın.

Giriş hortumu

⚠ DİKKAT!

Hortumun hasar görmediğinden ve bağlantı yerlerinden sızıntı olmadığından emin olun. Giriş hortumu kısa kalıyorsa uzatma hortumu ekleyerek kullanmayın. Giriş hortumunun daha uzununu ile değiştirilmesi hakkında bilgi almak için yetkili servisle iletişime geçin.

1. Eğer takılı değilse, su giriş hortumunu cihazın arkasına takın. Cihaz genellikle fabrikadan su giriş hortumu takılı olarak teslim edilir.

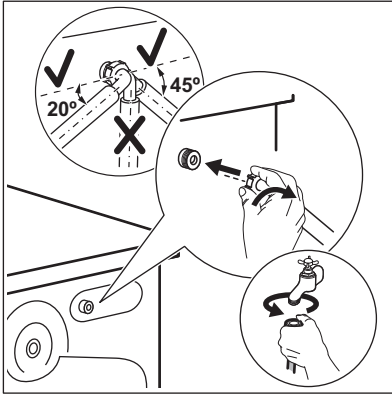

2. Musluğun bulunduğu konuma göre sola veya sağa yerleştirin. Giriş hortumu dirseğinin dikey konumda olmadığından ve musluğa göre yönlendirildiğinden emin olun.
3. Gerekirse, doğru konumda ayarlamak için halka somunu gevşetin.
4. Su giriş hortumunu 3/4" ebatlarında vida dişli bir soğuk su musluğuna bağlayın.

⚠ UYARI!

Yan güçleri azaltmak için musluk bağlantısının altında minimum 200 mm'lik düz bir hortum tutun.

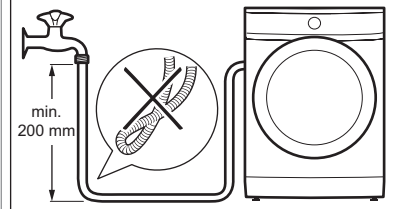

5. Bazı modellerde sızıntı durdurma donanımlı giriş hortumu bulunabilir. Doğal eskime nedeniyle hortumdaki sızıntıları önler. Penceredeki sektör bu hatayı gösteriyor. Bu durum gerçekleşirse, su musluğunu kapatın ve hortumun değiştirilmesi hakkında bilgi için yetkili servis merkezi ile iletişime geçin. Daha fazla bilgi için giriş hortumuyla birlikte verilen broşürü inceleyin (*).

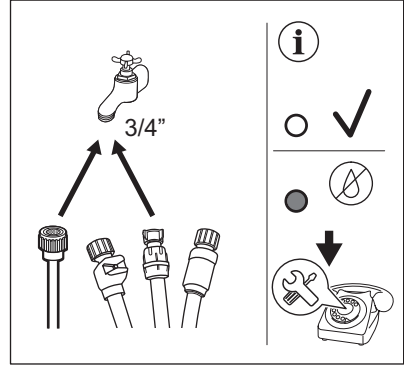

⚠ UYARI!

Giriş suyu sıcaklığı 25 °C'yi geçmemelidir.

Su tahliyesi

Tahliye hortumunun ucu, 60 cm'den az ve 100 cm'den fazla olmayacak bir yüksekliğe sabitlenmelidir. Lavabodaki artıkların cihaza gitmesini önlemek için tahliye hortumuna bir boğum hareketi verildiğinden emin olun.

Tahliye hortumunu farklı şekillerde bağlamak mümkündür:

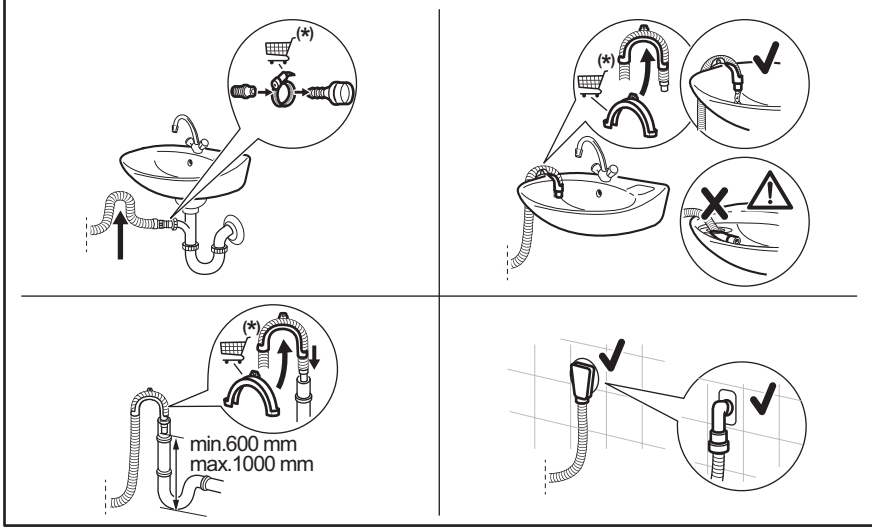

(*) Yedek parçalar önceden haber verilmeksizin değiştirilebilir. Aksesuarları yetkili tedarikçiden satın alın.

Tahliye hortumunu lavabo borusuna bağlayın ve bir kelepçe ile sabitleyin. Lavabodaki artıkların cihaza gitmesini önlemek için tahliye hortumuna bir boğum hareketi verildiğinden emin olun.

Hortumu doğrudan oda duvarında bulunan yerleşik bir tahliye borusuna takın ve bir kelepçe ile sıkın.

Plastik hortum kılavuzu olmadan, lavabodan suyu tahliye etmek için - Tahliye hortumunu lavaboya yerleştirin ve kelepçe ile sıkın.

Tahliye hortumu U şeklinde bükülebilir ve plastik yönlendiricinin etrafına yerleştirilebilir. Lavabo kenarında - Yönlendiriciyi musluğa veya duvara sabitleyin.



Plastik yönlendiricinin cihaz suyu boşaltırken hareket etmeyeceğinden ve tahliye hortumu ucunun boşaltılan suyun içinde kalmayacak halde olduğunda emin olun. Bu durumda kirli su sifon etkisiyle makineye geri dönebilir. Aksesuarları yetkili servisten veya bayiden satın alın.

Havalandırma menfezli bir duvar borusu varsa tahliye hortumunu doğrudan tahliye borusuna veya duvar borusuna sokarak bağlantıyı sağlayın.



- Tahliye hortumunun ucu daima hava girişine açık olmalı, yani tahliye borusunun iç çapı (min 38 mm — min 1,5 inç) tahliye hortumunun dış çapından geniş olmalıdır.
- Tahliye hortumunu maksimum 400 cm uzatabilirsiniz. Daha uzun tahliye hortumu ve uzatmasını satın almak için yetkili servis merkezi ile iletişime geçin.

5.3 Elektrik bağlantısı

Montaj tamamlandıktan sonra fişi prize takabilirsiniz.

Bilgi etiketi ve 'Teknik Veriler' bölümü gerekli elektrik değerlerini gösterir. Ana güç kaynağı ile uyumlu olduklarından emin olun.

Elektrik tesisatınızın, diğer kullanılan cihazların da kullanılabileceğini dikkate alarak gereken maksimum yükü kaldırdığını kontrol edin.

Makineyi topraklı bir prize takın.

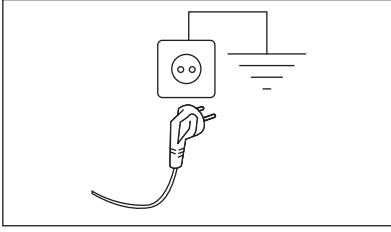

Güç kaynağı kablosu, cihaz monte edildikten sonra kolayca erişilebilir olmalıdır.

Bu cihazın kurulumu için gereken tüm elektrik işleri için Yetkili Servis Merkezimize başvurun.



Üretici, yukarıdaki güvenlik önlemlerine uyulmadığı takdirde hasar veya yaralanma durumunda herhangi bir sorumluluk kabul etmez.

6. KONTROL PANELİ

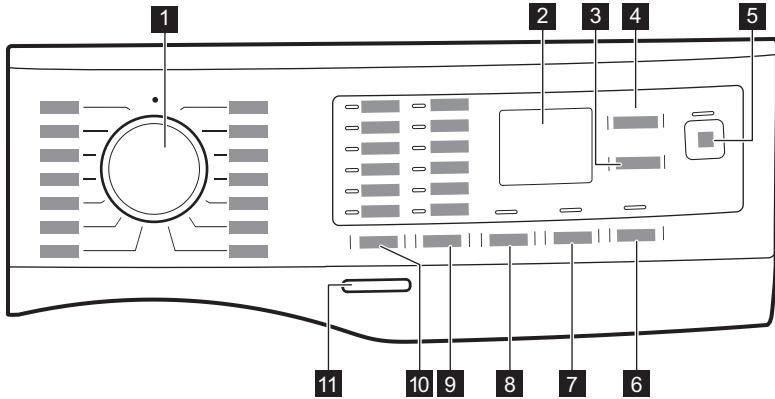
6.1 Kontrol paneli açıklaması



- 1 Program düğmesi
- 2 Gösterge ekranı
- 3 Başlangıç Erteleme dokunmatik tuş
- 4 Time Save dokunmatik tuş
- 5 Başlat/Beklet dokunmatik tuş ▶||
- 6 Kolay Ütü dokunmatik tuş
- 7 Ekstra Durulama dokunmatik tuş

- 8 Ön Yıkama dokunmatik tuş
- 9 Sıkma azaltma seçenekleri dokunmatik tuşu
 - Sıkmasız  seçeneği
 - Suda Bırakma  seçeneği
 - Gece  ↓ seçeneği
- 10 Sıcaklık dokunmatik tuş
- 11 Açma/Kapama tuşu

6.2 Gösterge Ekranı

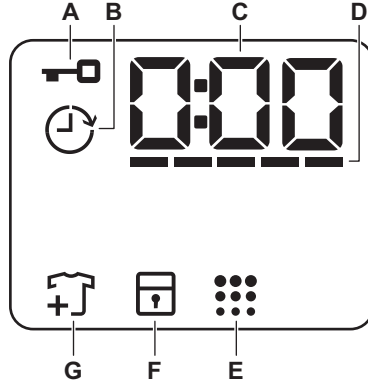

- A. Kapak kilitli göstergesi.
B. Başlangıç erteleme göstergesi.
C. Dijital göstergede şunlar gösterilebilir:
- Program süresi (örn. 2:40).
 - Gecikme süresi (örn. 2h).
 - Program sonu (0:00).
 - Uyarı kodu (örn. E20).
 - Cihazın toplam çalışma süresi göstergesi. Daha fazla ayrıntı için

- "Ayarla" paragrafındaki "Çalışma süresi sayacı" kısmına bakın.
D. Time Save çubuk seviye göstergesi.
E. Kazan temizleme hatırlatıcısı göstergesi.
F. Çocuk güvenlik kilidi göstergesi.
G. Çamaşır eklemek mümkündür göstergesi. Yıkamanın başlangıcında ışıklar yanar, bu sırada program durdurulduğunda kapak açılabilirdiği için kullanıcı çamaşır ekleyebilir.

7. DÜĞMELER

7.1 Önsöz



Bu seçenekler/işlevler tüm yıkama programlarında kullanılamaz. "Program Tablosundaki" seçenekler/işlevler ve yıkama programları arasındaki uyumluluğu kontrol edin. Bir seçenek/işlev diğerini devre dışı bırakabilir, bu durumda cihaz birbiri ile uyumlu olmayan seçenekleri/işlevleri seçmenize izin vermez.

7.2 Açma/Kapama

Cihazı çalıştırmak veya kapatmak için birkaç saniye süreyle bu düğmeye basın. Cihazı açarken veya kapatırken iki farklı ses tonu duyulur.

Enerji tüketimini azaltmak için Bekleme işlevi birkaç dakika sonra otomatik olarak cihazı kapattığı için cihazı tekrar çalıştırmamız gerekebilir.

Daha fazla bilgi için Günlük Kullanım bölümündeki Bekleme paragrafına bakınız.

7.3 Sıcaklık

Bir yıkama programı seçtiğinizde, makine otomatik olarak bu program için varsayılan sıcaklığı önerir.





Gösterge Soğuk * = soğuk su.

Ayarlanan sıcaklığın göstergesi yanar.

7.4 Sıkma

Bir program seçtiğinizde, makine otomatik olarak izin verilen varsayılan sıkma hızını ayarlar.

Ek sıkma seçenekleri:

- **Sıkmasız**  İlgili gösterge ışığı yanar. Tüm sıkma aşamalarını devre dışı bırakmak için bu seçeneği ayarlayın. Makine sadece seçilen yıkama programının su boşaltma adımını gerçekleştirir. Bu seçeneği çok hassas kumaşlar için ayarlayın. Bazı yıkama programlarının durulama aşamasında daha fazla su kullanılır.
- **Son Suda Bırakma**  İlgili gösterge ışığı yanar. Son sıkma gerçekleştirilmez. Çamaşırların kırışmasını önlemek için son durulama suyu boşaltılmaz. Yıkama programı tamburda su varken durur. Kapak kilitle kalır ve kırışıklığı azaltmak için tambur belirli aralıklarla döner. Kapağın kilidini açmak için kazandaki suyu boşaltmanız gerekir.
Başlat/Beklet  düğmesine dokunursanız, makine sıkma işlemi uygular ve suyu boşaltır.
- **Gece**  İlgili gösterge ışığı yanar. Tüm ara sıkmalar ve son sıkma işlemleri iptal edilir, program kazandaki su boşaltılmadan sona erer. Böylece kırışıklık azaltılır. Kapak kilitle kalır. Tambur, çamaşırların kırışmasını önlemek için düzenli olarak döner. Kapağın kilidini açmak için suyu tahliye etmelisiniz. Program çok sessizdir, geceleri elektrik kullanım tarifesinin daha ucuz olduğu için kullanıma uygundur. Bazı programlarda, durulamalar daha fazla su ile yapılır.
Başlat/Beklet  düğmesine dokunursanız, makine sadece su boşaltma işlemi gerçekleştirir.



Yaklaşık 18 saatlik azami süre aşıldığında makine, suyu otomatik olarak boşaltır.

7.5 Ön Yıkama

Bu seçenikle bir yıkama programına bir ön yıkama aşaması ekleyebilirsiniz.

İlgili gösterge yanar.

- Yıkama aşamasından önce 30 °C'de gerçekleştirilen ön yıkama adımı eklemek için bu fonksiyonu kullanabilirsiniz. Bu seçenek aşırı kirli çamaşırlar için tavsiye edilir, özellikle kum, toz, çamur ve diğer katı partiküllerle kirlenen çamaşırlar için.



Bu seçenekler program süresini artırabilir.

7.6 Kalıcı Ekstra Durulama

Bu seçenek ile, seçilen yıkama programına göre birkaç durulama aşaması ekleyebilirsiniz.

Bu seçenek, deterjanlara karşı alerjisi olan ve hassas cilt yapısına sahip kişiler için kullanılır.



Bu seçenek program süresini artırır.

Dokunmatik düğmelerin üzerindeki ilgili gösterge yanar ve bu seçenek devre dışı kalana kadar sonraki çevrimlerde yanmaya devam eder.

7.7 Kolay Ütü

Kırışıklıkları önlemek için makine çamaşırı dikkatlice yıkar ve sıkar.

Makine sıkma hızını azaltır, daha fazla su kullanır ve program süresini çamaşırın türüne göre ayarlar.

İlgili gösterge ışığı yanar.

7.8 Başlangıç Erteleme

Bu seçenek ile çok daha uygun bir zamanda programın başlamasını geciktirebilirsiniz.

İstenilen gecikmeyi ayarlamak için düğmeye art arda basın. Adımlarla süre 1 saat ile 20 saat arasında artırılabilir.

Ekranda ilgili  göstergesi ve seçilen gecikme süresi görüntülenir. Başlat/Beklet

▶ tuşuna dokunduktan sonra, makine geri sayımı başlatır ve kapak kilitletir.

7.9 Time Save

Bu seçeneği kullanarak program süresini çamaşır miktarına ve kirlilik derecesine göre azaltabilirsiniz. Bu ayar Sıcaklık ve Sıkma ayarlarından sonra yapılmalıdır.

Bir yıkama programı ayarladığınızda, gösterge ekranında varsayılan süre ve kesik çizgiler gösterilir.

Program süresini ihtiyacınıza göre kısaltmak için Time Save düğmesine dokunun. Gösterge ekranında yeni program süresi gösterilir ve buna göre kesik çizgi sayısı azalır:

----- tam kapasite ile yüklenmiş normal kirli çamaşırlar için uygundur.

---- yarım yük veya daha az miktarda yüklenmiş az kirli çamaşırlar için hızlı program (maksimum yarım yükte yıkama tavsiye edilir).

- küçük miktarda çamaşırı tazeleme amaçlı yıkamak için kullanılan en kısa program.

Time Save sadece tablodaki programlar için kullanılabilir.

gösterge	Pamuklu	Sentetik	Koyu Renkli
----- 1)	■	■	■
---	■	■	■
-	■	■	■

1) Tüm programlar için varsayılan süre.



7.10 Başlat/Beklet ▶▶

Cihazı başlatmak, durdurmak veya devam eden bir programa müdahale etmek için Başlat/Beklet ▶▶ düğmesine dokunun.

8. PROGRAMLAR

8.1 Program Tablosu

Program Varsayılan sıcaklık Sıcaklık aralığı	Referans sıkma hızı Sıkma hızı aralığı	Maksimum çamaşır yükü	Program açıklaması (Çamaşır türü ve kirlilik seviyesi)
Eco 40-60 40 °C 1)	1400 dev/dk (1400- 800 dev/dk)	9 kg	Beyaz pamuklu ve solmayan renkli pamuklu. Normal kirli çamaşırlar. Enerji tüketimi düşer ve yıkama programı süresi artar, bu sayede iyi yıkama sonuçları elde edilir.
Pamuklu 40 °C 90°C - Soğuk	1400 dev/dk (1400- 800 dev/dk)	9 kg	Beyaz pamuklular ve renkli pamuklular. Normal, aşırı ve hafif kirli çamaşırlar.
Sentetik 30 °C 60°C - Soğuk	1200 dev/dk (1200- 800 dev/dk)	4 kg	Sentetik çamaşırlar veya karışık kumaş çamaşırlar. Normal kirli çamaşırlar.

Program Varsayılan sıcaklık Sıcaklık aralığı	Referans sıklıkma hızı Sıkma hızı aralığı	Maksimum çamaşır yükü	Program açıklaması (Çamaşır türü ve kirlilik seviyesi)
Hassas 30 °C 40°C - Soğuk	1200 dev/dk (1200- 800 dev/dk)	2 kg	Hassas yıkama gerektiren akrilik, viskoz ve karışık kumaşlar gibi narin kumaşlar. Normal ve hafif kirli çamaşır.
Yünlü  40°C 40°C - Soğuk	1200 dev/dk (1200- 800 dev/dk)	1,5 kg	Makinede yıkanabilir yünlü, elde yıkanabilir yünlü ve «Elde yıkanır» bakım sembolü taşıyan diğer kumaşlar²⁾
Kot 30°C 40 °C - Soğuk	800 dev/dk (1200 - 800 dev/dk)	3 kg	Renk solması ve beyaz çizgilenmeleri en aza indirmek için hassas yıkama aşamalı özel Kot programı. Daha iyi sonuçlar elde etmek için çamaşır yükünün azaltılması tavsiye edilir.
Spor Giyim 30°C 40°C - Soğuk	1200 dev/dk (1200- 800 dev/dk)	4 kg	Sentetik ve hassas çamaşır. Hafifçe kirli çamaşır veya tazelenecek çamaşır.
Sıkma/Boşaltma 3)	1400 dev/dk (1400 - 800 dev/dk)	9 kg	Yünlüler ve hassas kumaşlar haricinde tüm kumaşlar. Çamaşır sıkma ve tamburdaki suyu boşaltma için.
Durulama	1400 dev/dk (1400- 800 dev/dk)	9 kg	Çamaşır durulamak ve sıkma için. Yünlüler ve çok hassas kumaşlar hariç tüm kumaşlar. Sıkma hızını çamaşır tipine uygun şekilde düşürün.
Koyu Renkli 40 °C 60°C - Soğuk	1200 dev/dk (1200- 800 dev/dk)	9 kg	Pamuklu çamaşır veya koyu renkli karışık kumaşlı çamaşır. Normal kirli çamaşır.
Anti-Alerji  60°C	1400 dev/dk (1400- 800 dev/dk)	9 kg	Beyaz pamuklu çamaşır. Bu program, sıcaklığın belirli süre 60 °C'nin üzerinde sabit tutulduğu yıkama aşaması sayesinde mikroorganizmaları yok eder. Bu işlem bakteri, virüs, mikro organizmalar ve alerjenleri gidermeye yardımcı olur. Ek durulama aşaması ile deterjan kalıntıları ve polenler/alerjik maddeler uygun şekilde arındırılır. Bu sayede daha etkili bir yıkama performansı elde edilir.
Hızlı 14 dk. 30°C	800 dev/dk (800- 800 dev/dk)	1,5 kg	Sentetik ve karışık kumaşlı çamaşır. Çok hafif kirliler ve tazelenecek çamaşır.
Hızlı 30 dk. 40 °C 40°C - 30°C	1200 dev/dk (1200- 800 dev/dk)	3 kg	Sentetik ve karışık kumaşlı çamaşır. Hafif kirli çamaşır.

Program Varsayılan sıcaklık Sıcaklık aralığı	Referans sıkma hızı Sıkma hızı aralığı	Maksimum çamaşır yükü	Program açıklaması (Çamaşır türü ve kirlilik seviyesi)
Hızlı 60 dk. 30 °C 60°C - 30°C	1400 dev/dk (1400- 800 dev/dk)	5 kg	Pamuklu ve solmaz renkli sentetik kıyafetler. Günlük kirli çamaşırını yalnızca 60 dakikada yoğun olarak yıkanan ve kısa sürede iyi bir yıkama performansı sağlayan kapsamlı yıkama programı.

1) AB Komisyonu Yönetmeliği 2019/2023 ve Ukrayna Kararnamesi 834/2023'e uygun olarak. Bu 40 °C'lik program, 40 °C veya 60 °C'de yıkanabilir olarak belirtilmiş, normal derecede kirli pamuklu çamaşırını aynı çevrimde temizleyebilir.







Çamaşırında ulaşılan sıcaklık, program süresi ve diğer veriler için lütfen 'Tüketim Değerleri' bölümüne bakın. Enerji tüketimi açısından en verimli programlar genellikle daha düşük sıcaklıklarda ve daha uzun süre çalışan programlardır.

2) Bu program sırasında tambur nazik bir yıkama sağlamak için yavaşça döner. Tambur hiç dönmüyor veya düzgün dönmüyor gibi görünebilir, ancak bu programda bu normaldir.



3) Sıkma hızını ayarlayın. Yıkanan kumaş tipine uygun olduğundan emin olun. Sıkması seçeneğini ayarlıyorsanız program su boşaltma ile biter.

Program seçenek uyumluluğu

Program	SEÇENEKLER	Sıkma				Ön Yıkama	Ekstra Durulama	Kolay Ütü	Time Save	Başlangıç Erteleme
Eco 40-60		■	■							■
Pamuklu		■	■	■	■	■	■	■	■	■
Sentetik		■	■	■	■	■	■	■	■	■
Hassas		■	■	■	■		■			■
Yünlü		■	■	■						■
Kot		■	■	■	■		■	■		■
Spor Giyim		■	■	■		■	■	■		■
Sıkma/Boşaltma		■	■							■
Durulama		■	■	■			■			■
Koyu Renkli		■	■	■	■	■	■		■	■

Program	SEÇENEKLER								
	Sıkma				Ön Yıkama	Ekstra Durulama	Kolay Ütü	Time Save	Başlangıç Erteleme
Anti-Alerji 	■	■	■		■	■			■
Hızlı 14 dk.		■	■						■
Hızlı 30 dk.	■	■							■
Hızlı 60 dk.	■	■	■			■			■

Yıkama programları için uygun deterjanlar

Program	Evrensel toz ¹⁾	Evrensel sıvı deterjan	Renkliler için sıvı deterjan	Hassas yünlüler	Özel
Eco 40-60	▲	▲	▲	--	--
Pamuklu	▲	▲	▲	--	--
Sentetik	▲	▲	▲	--	--
Hassas	--	--	--	▲	▲
Yünlü 	--	--	--	▲	▲
Kot	--	--	▲	▲	▲
Spor Giyim	--	▲	▲	--	▲
Koyu Renkli	--	--	▲	▲	▲
Anti-Alerji 	▲	▲	▲	--	--
Hızlı 14 dk.	--	▲	▲	--	--
Hızlı 30 dk.	--	▲	▲	--	--
Hızlı 60 dk.	▲	▲	▲	--	--

¹⁾ 60 °C'den yüksek sıcaklıkta toz deterjan kullanılması önerilir.

-- = Tavsiye edilmez ▲ = Tavsiye edilir

9. AYARLAR

9.1 Sesli sinyaller

Bu cihazın aşağıda belirtilen durumlarda duyabileceğiniz farklı sesli ikazları bulunmaktadır:

- Cihazı çalıştırdığınızda (özel kısa ses).
- Cihazı kapattığınızda (özel kısa ses).
- Düğmelere dokunduğunuzda (klik sesi).
- Yanlış seçim yaptığınızda (3 kısa ses).
- Program tamamlandığında (1 dakika boyunca sürekli çalar).
- Cihazda bir arıza olduğunda (yaklaşık 5 dakika boyunca sürekli çalar).

Program sonu sesli sinyalini **devre dışı bırakmak/etkinleştirmek** için, makineniz program seçim modunda iken 2 saniye boyunca Sıcaklık düğmesine ve Sıkma düğmesine aynı anda dokununuz. Ekranda On/Off görünür.



Sesli sinyalleri devre dışı bıraksanız bile, cihaz arızalıyken arıza uyarı sesli sinyali çalışmaya devam eder.

9.2 Çocuk Kilidi

Bu seçeneği kullanarak çocukların kontrol panelini kurcalamalarını engelleyebilirsiniz.

Bu seçeneği **etkinleştirmek/devre dışı bırakmak** için Kolay Ütü düğmesine ekranda

yanana/sönene kadar basılı tutun.

Makineyi kapattığınızda makine bu seçeneği varsayılan olarak ayarlar.

Çocuk Kilidi fonksiyonu cihaz açıldıktan sonra birkaç saniye kullanılamayabilir.

9.3 Çalışma Süresi Sayacı

Cihazın toplam çalışma süresini ilk açıldığı andan itibaren ekranda görmek mümkündür.

Bu değer, programların çalışma süresini sayar (duraklamaları, gecikmeli başlatma süresini içermez). Bu değeri ekranda görmek için şu şekilde ilerleyin:

1. Açma/Kapama tuşuna basarak cihazı açın.

2. Program düğmesini Eco 40-60 programı konumuna (saat yönündeki 1inci konum) çevirerek programı iptal edin.
3. Sıkma ve Sıcaklık tuşlarını birkaç saniye basılı tutun (açtıktan sonraki 10 saniye içinde). Bu 10 saniyeden sonra tuş kombinasyonu etkinleşir ve sesli sinyali devre dışı bırakır.
4. 3 saniye sonra cihazın toplam çalışma süresi gösterge ekranında görünür: ör. 1276 saat bir toplam çalışma süresini göstermek için gösterge ekranı 2 saniye boyunca Hr metnini, 2 saniye boyunca 12 (binler ve yüzler basamağı) ve 76 (onlar ve birler basamağı) rakamlarını gösterir.



Eğer bu prosedür çalışmazsa (zaman aşımı, yanlış program düğmesi pozisyonu veya yanlış tuş kombinasyonu nedeniyle) cihazı kapatın ve baştan sırayla tekrarlayın.

9.4 Fabrika Ayarlarına Sıfırlama

Bu fonksiyon fabrika varsayılan ayarlarının geri getirilmesine imkan verir. Bu seçeneği **aktif** etmek için aşağıdaki adımları takip edin:

1. Açma/Kapama tuşuna basarak cihazı açın.
2. Program düğmesini Sentetik programı konumuna (saat yönündeki 3üncü konum) çevirin.
3. Sıkma ve Sıcaklık tuşlarını birkaç saniye basılı tutun (açtıktan sonraki 10 saniye içinde). Bu 10 saniyeden sonra tuş kombinasyonu etkinleşir ve sesli sinyali devre dışı bırakır.
4. Gösterge ekranında 5 saniye boyunca
- - - görünür.



Eğer bu prosedür çalışmazsa (zaman aşımı, yanlış program düğmesi pozisyonu veya yanlış tuş kombinasyonu nedeniyle) cihazı kapatın ve baştan sırayla tekrarlayın.

10. GÜNLÜK KULLANIM

⚠ UYARI!

Güvenlik bölümlerine bakın.

10.1 Cihazın etkinleştirilmesi

1. Fişi prize takın.
2. Musluğu açın.
3. Cihazı çalıştırmak için birkaç saniye süreyle Açma/Kapama düğmesine basın. Kısa bir ses duyulur.

10.2 Çamaşırların doldurulması

1. Cihaz kapağını açın.
2. Cepleri boşaltın ve çamaşırları cihaza koymadan önce açın.
3. Çamaşırları tambura teker parçalar halinde gevşek olarak yerleştirin. Tambura çok fazla çamaşır doldurmayın.
4. Kapının tam kapandığından emin olun.

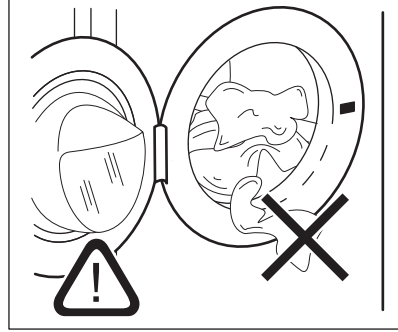

⚠ DİKKAT!

- Su sızıntısını ve kıyafetlere zarar gelmesini önlemek için kapı ve körük lastiği arasına çamaşır sıkışmadığından emin olun.

- Çok yağlanmış, yağlı lekeler veya parfümlerin kullanımı, çamaşır makinesinin kauçuk parçalarına zarar verebilir.

10.3 Deterjan bölmeleri. Katkı maddelerinin kullanımı

1. Belirtilen deterjanları ve çamaşır yumuşatıcıyı ölçün.
2. Deterjanı ve çamaşır yumuşatıcıyı uygun bölmelere koyun.
3. Deterjan çekmecesini dikkatlice kapatın.

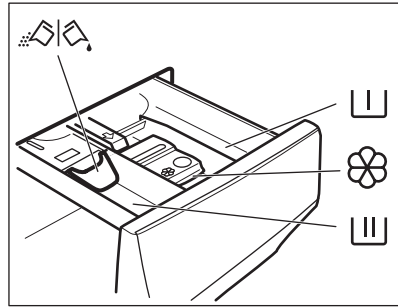

Ön yıkama aşaması, suya bastırma programı veya leke çıkarıcı bölmesi.



Yıkama aşaması için bölme.



Sıvı katkı maddeleri (yumuşatıcı, kola) için bölme.

MAX

Sıvı katkı maddeleri için maksimum seviye.



Toz veya sıvı deterjan için kanatçık.



Her zaman deterjan paketinde bulunan talimatları takip edin ama belirtilen maksimum seviyenin () üzerine çıkmamanızı tavsiye ederiz. Bu miktar en iyi yıkama sonuçlarını garanti edecektir.



Yıkama programı bittikten sonra, eğer varsa, deterjan gözündeki kalıntıları temizleyin.

10.4 Deterjan kapağının konumu

1. Deterjan çekmesini duruncaya kadar dışarıya çekin.

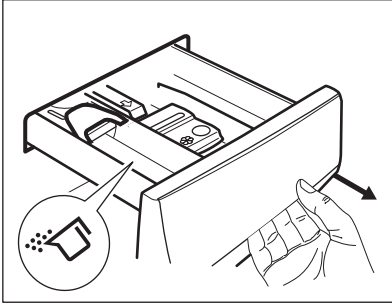

2. Çekmeceyi çıkarın. Çekmeceyi kolayca çıkarmak için (PUSH) ile belirtilen yere basın.

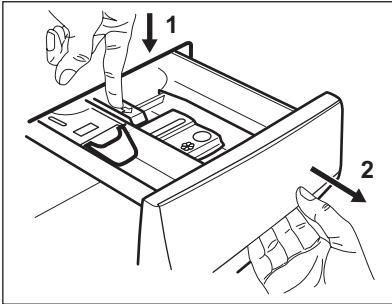

3. Sıvı deterjan kullanmak için, kapağı doğru konuma ayarlayın, kapağı aşağı çevirin.

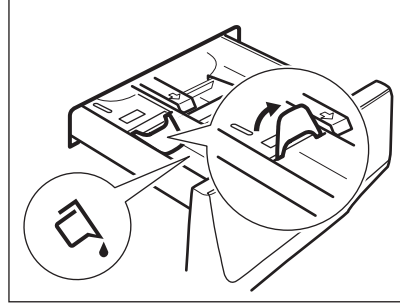

Kanatçık **AŞAĞI** konumdayken:

- Jel gibi veya koyu kıvamlı sıvı deterjanlar kullanmayın.
- Kanatçıkta gösterilen sıvı deterjan dozunu aşmayın.
- Ön yıkama fonksiyonunu seçmeyin.
- Gecikmeli başlatma fonksiyonunu ayarlamayın.

4. Deterjan ve yumuşatıcı seviyesini ölçün.
5. Çekmeceyi geri yuvasına yerleştirin.
6. Tekrar toz deterjan kullanmak için kapağı

UP (Yukarı) konumuna çevirin

Kanatçığın çekmecenin kapanmasını engellemediğinden emin olun.

10.5 Bir programın ayarlanması

1. Program düğmesini istenilen yıkama programını seçmek için çevirin.

Başlat/Beklet düğmesinin göstergesi yanıp söner.

Ekranda program süresi gösterilir.

2. Sıcaklığı ve/veya sıkma hızını değiştirmek için, ilgili düğmelere dokununuz.
3. İstenirse, ilgili düğmelere dokunarak bir veya daha fazla seçenek ayarlanabilir. İlgili göstergeler ekranda yanar ve yapılan değişikliğe göre bilgi verir.



Seçenek **geçerli değilse** bir ses sinyali çalar.



10.6 Günlük kullanım hakkında ek bilgiler

AutoSense System yük algılama

AutoSense, gerçek program süresini tahmin etmek için yük ağırlığını hesaplamaya başlar. Makine mümkün olan en kısa sürede mükemmel yıkama sonuçları elde etmek için

program süresini otomatik olarak yüke göre ayarlar. AutoSense, kısa süreli programlarda kullanılamaz.

Bir programın başlatılması



Programı başlatmak için Başlat/Beklet  düğmesine dokunun. İlgili gösterge, yanıp sönmeyi durdurur ve sürekli yanar. Program başlar, kapı kilitletir. Ekranda Program başlıyor, kapak kilitleti göstergesi gösterilir. Gösterge ekranında  göstergesi gösterilir.

Bir programı gecikmeli başlatma ile başlatmak

1. Ekranda istenilen erteleme süresi belirene kadar Başlangıç Erteleme  tuşuna üst üste dokunun.

2. Başlat/Beklet  tuşuna dokunun. Cihaz kapıyı kilitletir ve başlangıç erteleme için geri sayımı başlatır. Geri sayım tamamlandığında program otomatik olarak çalışmaya başlar.

Bir programı kesintiye uğratma ve seçeneği değiştirme.



1. Program devam ederken, sadece bazı seçenekleri değiştirebilirsiniz. Başlat/Beklet  tuşuna dokunun.
2. Seçenekleri değiştirin. Ekranda verilen bilgi buna göre değişir
3. Başlat/Beklet  tuşuna dokunun. Yıkama programı devam eder.

Çalışan bir programı iptal etme

- Programı iptal etmek ve makineyi devre dışı bırakmak için Açma/Kapama düğmesine basın. Cihazı etkinleştirmek için tekrar basın.



- Seçim düğmesini "sınırlama" konumuna çevirin ve  ile makineyi açın. 2 saniye bekleyin. Şimdi yeni bir yıkama programı ayarlayabilirsiniz.

Kapıyı açma - çamaşır ekleme

- Başlat/Beklet  tuşuna dokunun.  göstergesi yanıp sönmeye başlar.
- Kapı kilidi göstergesinin yanıp sönmemesinin durmasını ve sönmemesini bekleyin. Artık kapıyı açabilir, çamaşır ekleyebilir veya çıkarabilirsiniz.
- Kapağı kapatın, Başlat/Beklet  düğmesine dokunun, yıkama programı devam edecektir.

Program sonunda suyun dışarı tahliye edilmesi

Son durulama suyunu boşaltmayan bir program veya seçenek seçtiyseniz, suyu boşaltmayı unutmalısınız:

- Gerekirse, makine tarafından önerilen sıkma hızını düşürmek için Sıkma düğmesine dokunun.
- Başlat/Beklet  düğmesine basın
- Program tamamlandığında ve kapak kilitleti göstergesi  söndüğünde, kapağı açabilirsiniz.
- Çamaşır makinesini devre dışı bırakmak için Açma/Kapama :

Bekleme fonksiyonu

Bekleme fonksiyonu, enerji tüketimini azaltmak için şu durumlarda makineyi otomatik olarak devre dışı bırakır.

11. BAKIM VE TEMİZLİK

UYARI!

Güvenlik bölümlerine bakın.

11.1 Periyodik temizleme takvimi

Periyodik temizleme cihazınızın ömrünü uzatmaya yardımcı olur.

Her programdan sonra hava sirkülasyonu sağlamak ve cihazın içindeki nemi kurutmak

için kapağı ve deterjan dağıtıcısını hafifçe açık tutun.

Cihaz uzun süre kullanılmayacaksa: su musluğunu kapatın ve cihazın fişini çekin.

Periyodik temizlik takvim göstergesi:

Kireç Çözme	Yılda iki kez
Bakım yıkaması	Ayda bir kez

Kapı körük lastiğini temizleme	İki ayda bir
Kazan temizleme	İki ayda bir
Deterjan çekmecesinde temizleme	İki ayda bir
Giriş hortumu ve valf filtresini temizleme	Yılda iki kez

11.2 Yabancı nesnelere çıkartılması



Programı çalıştırmadan önce ceplerin boş olduğundan ve tüm gevşek elemanların bağlandığından emin olun.

Körük lastiği kıvrımında, giriş hortumu filtresinde ve tamburda fark ettiğiniz yabancı cisimleri (metal klips, düğmeler, madeni paralar vb.) çıkarın. "Çift kenar ağızlı kapak contası", "Tamburun temizlenmesi" ve "Giriş hortumunun ve valf filtresinin temizlenmesi" paragraflarına bakın. Perdeleri yıkarken dikkatli olun. Kancalarını çıkarın ya da perdeleri bir yıkama torbasına veya yastık kılıfının içine koyun. Gerekirse, lütfen Yetkili Servis Merkezi ile irtibata geçin.

11.3 Dış tarafını temizleme

Cihazı sadece hafif sabun ve ılık su ile temizleyin. Tüm yüzeyi kurulayın. Bulaşık süngeri veya herhangi bir kazıyıcı materyal kullanmayın.



DİKKAT!

Alkol, solvent ya da kimyasal ürünler kullanmayın.



DİKKAT!

Metal yüzeyleri klor bazlı deterjan ile temizlemeyin.

11.4 Kireç Çözme



Bulduğunuz bölgedeki su, sert veya orta sertlikteyse çamaşır makineleri için bir su yumuşatıcı kullanmanızı tavsiye ederiz.

Kireç kalıntısı olup olmadığını tespit etmek için tamburu ve körük lastiği kıvrımlarının içini düzenli olarak kontrol edin.

Normal deterjanlarda su yumuşatıcı katkı maddeleri bulunmaktadır, ancak bu katkılar yetersiz kalabilir. Düzenli olarak makinenizi boş olarak uygun kireç çözücü maddelerle temizlemenizi öneririz.



Temizleyici ürünün ambalajında yazan talimatlara mutlaka uyun.

11.5 Bakım yıkaması

Düşük sıcaklık programlarının sık ve uzun kullanımı deterjan birikimine, tüy kalıntılarına, tambur ve tüpün içinde bakteri oluşumuna neden olabilir. Bu, genellikle kötü kokulara ve küfe neden olur. Bu kalıntıları gidermek ve cihazınızın iç parçalarını temizlemek için düzenli olarak koruyucu yıkamayı çalıştırın (ayda en az 1 kere).



"Tambur temizleme" bölümüne bakın.

11.6 Tambur temizleme

İstenmeyen birikintilerin oluşmasını önlemek için tamburu düzenli olarak kontrol edin.

Yıkama veya musluk suyu içerisindeki demir içeren yabancı maddelerin paslanmasından dolayı tambur içerisinde pas birikintileri oluşabilir

Tamburu, paslanmaz çelik için özel bir ürünle temizleyin.



Temizleyici ürünün ambalajında yazan talimatlara mutlaka uyun. Tamburu asitli kireç çözücü ürünler, klor içeren aşındırıcı maddeler veya demir ya da çelik ovma teli ile temizlemeyin.

Mükemmel bir temizlik için:

1. Tüm çamaşırları tamburdan çıkarın.
2. Pamuklu programını en yüksek sıcaklık ile başlatın.
3. Kalan her türlü atığı temizlemek için boş tambura küçük bir miktar toz deterjan koyun.

11.7 Çift kenar ağızlı körük lastiği

Bu cihaz, giysilerden dökülen hafif tüylü liflerin su ile tahliye edilmesini sağlayan **kendi kendini temizleyen bir tahliye sistemi** ile tasarlanmıştır. Körük lastiğini düzenli olarak kontrol edin ve gerekirse aşağıdaki şekilde açıkladığı gibi temizleyin. Bozuk paralar, düğmeler ve diğer küçük eşyalar, program bittiğinde lastik kıvrımından geri alınabilir.

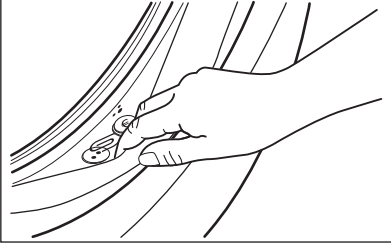

Eğer gerekirse, conta yüzeyini çizmeden amonyak krem temizleyici kullanarak temizleyin.



Ürünün ambalajında yazan talimatlara daima uyun.

Körük lastiğinin arasına sıkışan herhangi bir nesne olup olmadığını kontrol edin ve varsa alın.

Kapıyı kapatırken körük lastiği ve kapı camı arasında çamaşırın sıkışmadığına emin olun.

Program sona erdikten sonra körük lastiği kıvrımlarının arasında kalan kiri veya suyu silmek için nemli bir bez kullanın.

11.8 Deterjan çekmecesinin temizlenmesi

Deterjan çekmecesinde kurumuş deterjan veya pıhtılaşmış yumuşatıcı kalıntıları ve/veya küf oluşumunu önlemek için her iki ayda bir aşağıdaki şekilde açıklanan şekilde temizlik işlemini gerçekleştirin.

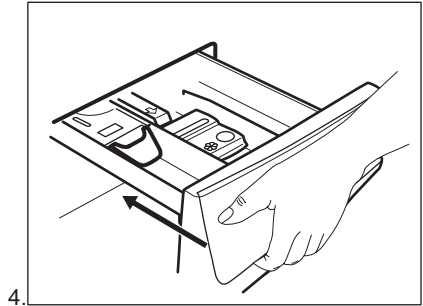
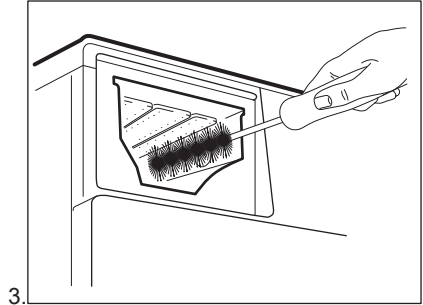
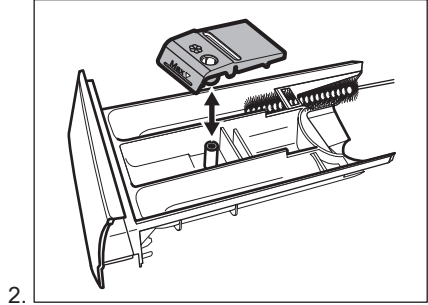
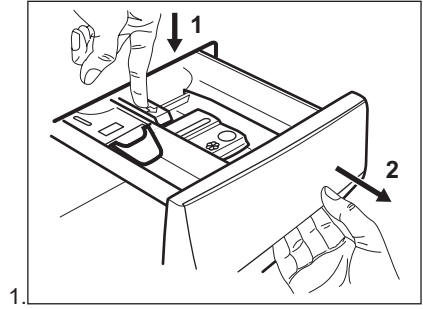

11.9 Su giriş hortumu ve ventil filtresinin temizlenmesi.

Zamanla biriken kalıntıları temizlemek için giriş hortumu ve ventil filtrelerinin yılda iki kez temizlenmesi önerilir. Filtreleri temizlemek için aşağıdaki şemalarda açıklandığı şekilde ilerleyin:

1. Giriş hortumunu musluktan çıkarın ve filtreyi temizleyin.

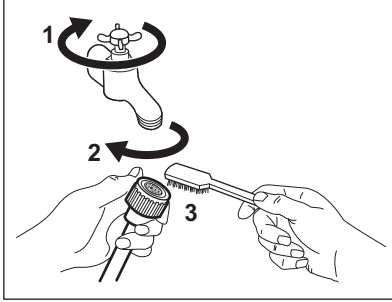

2. Halka somunu gevşeterek giriş hortumunu cihazdan çıkarın.

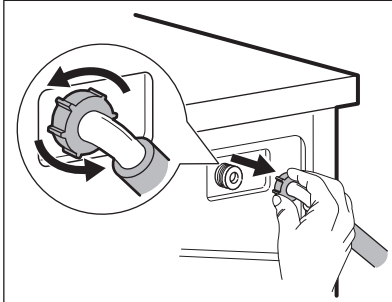

3. Cihazın arkasındaki valf filtresini, dış fırçası kullanarak temizleyin.

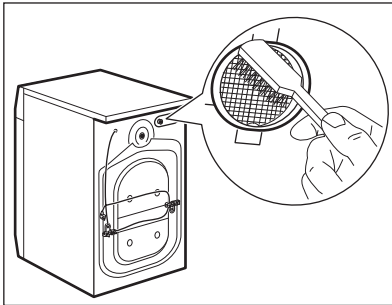

4. Hortumu cihazın arka tarafına bağlarken, su musluğunuzun konumuna göre sola veya sağa (dikey konumda değil) döndürün.

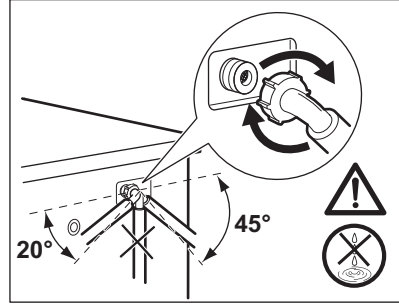

11.10 Acil durum tahliyesi

Cihaz suyu boşaltamazsa, "Su boşaltma pompası filtresinin temizlenmesi" paragrafında belirtilen prosedürü gerçekleştirin. Gerekirse pompayı temizleyin.

11.11 Donmaya karşı önlemler

Cihaz sıcaklığın 0°C'nin altına düşebileceği bir alana kurulmuşsa, kalan suyu giriş hortumundan ve tahliye pompasından boşaltın.

1. Elektrik fişini prizden çekiniz.
2. Su musluğunu kapatın.
3. Giriş hortumunun iki ucunu bir kap içerisine koyun ve suyun hortumdan dışarı akmasına izin verin.
4. Tahliye pompasını boşaltın. Acil boşaltma prosedürüne başvurun.
5. Tahliye pompası boş olduğunda, giriş hortumunu tekrar takın.

⚠ UYARI!

Cihazı tekrar kullanmadan önce sıcaklığın 0°C'den fazla olduğundan emin olun. Üretici düşük sıcaklıklardan kaynaklanan hasarlardan sorumlu değildir.

12. TÜKETİM DEĞERLERİ

12.1 Açıklama



Cihazla birlikte verilen enerji etiketindeki QR kodu, cihazın performansı ile ilgili olarak EU EPREL veri tabanında tutulan bilgiler için bir web bağlantısı sunmaktadır. Enerji etiketini, kullanım kılavuzu ve bu cihazla verilen diğer tüm belgelerle birlikte referans olması açısından saklayın.

Aynı bilgileri ayrıca, <https://eprel.ec.europa.eu> linkini ve cihazın bilgi etiketinde verilen model adını ve ürün numarasını kullanarak EPREL'de bulabilirsiniz.



Değerler ve program süresi, farklı koşullara bağlı olarak (ör. oda sıcaklığı, su sıcaklığı ve basıncı, yük boyutu ve çamaşır türü, besleme voltajı) ve ayrıca bir programın varsayılan ayarını değiştirmeniz halinde değişebilir.

12.2 Komisyon Yönetmeliği AB 2019/2023 ve işbirliği yapılan pazarlardaki tüm yeni ek standartlara göre (*)

Eco 40-60 program	kg	kWh	Litre	sa:dk	% 1)	°C	dev/dk ²⁾
Tam yük	9	0.760	64.0	3:40	53.00	33	1351
Yarım yük	4,5	0.440	47.0	2:45	53.00	27	1351
Çeyrek yük	2,5	0.300	39.0	2:35	54.00	26	1351

1) Sıkma programından sonra kalan nem. Sıkma hızı ne kadar yüksek olursa, gürlüğü o kadar yüksek ve kalan nem o kadar düşük olur.

2) Maksimum sıkma hızı.

12.3 Sık kullanılan programlar



Bu değerler yalnızca bilgi amaçlıdır.

Program	kg	kWh	Litre	sa:dk	% 1)	°C	dev/dk ²⁾
Pamuklu ³⁾ 90 °C	9	2.75	85.0	4:00	52.00	85	1400
Pamuklu 60 °C	9	1.65	80.0	3:30	52.00	55	1400
Pamuklu ⁴⁾ 20 °C	9	0.35	80.0	3:00	52.00	20	1400

Program	kg	kWh	Litre	sa:dk	% 1)	°C	dev/dk ²⁾
Sentetik 40 °C	4	0.85	75.0	2:30	35.00	40	1200
Hassas ⁵⁾ 30 °C	2	0.35	60.0	1:25	35.00	30	1200
Yünlü 30 °C	1,5	0.30	70.0	1:05	30.00	30	1200

(*) BK Enerji ile ilgili Ürünler ve Enerji Bilgisi için Çevreci Tasarım Yönetmeliği; Ukrayna kararnamesi 834/2023; AS/NZS2040 ve AS/NZS6400
Sıcaklıklar ve yükler otomatik olarak ayarlanır ve tüm modeller için görünmeyebilir.

- 1) Sıkma programından sonra kalan nem. Sıkma hızı ne kadar yüksek olursa, gürlütu o kadar yüksek ve kalan nem o kadar düşük olur.
- 2) Sıkma hızına ilişkin referans gösterge.
- 3) Aşırı kirli tekstil ürünlerini yıkamak için uygundur.
- 4) Hafif kirli pamuklu, sentetik ve karışık kumaşları yıkamak için uygundur.
- 5) Az kirli çamaşırlar için hafif yıkama döngüsü olarak da çalışır.

Kapalı (W)	Bekleme (W)	Gecikmeli başlatma (W)
0,50	0,50	4,00

Kapalı/Bekleme moduna süre maksimum 15 dakikadır.

13. HIZLI KILAVUZ

13.1 Günlük kullanım

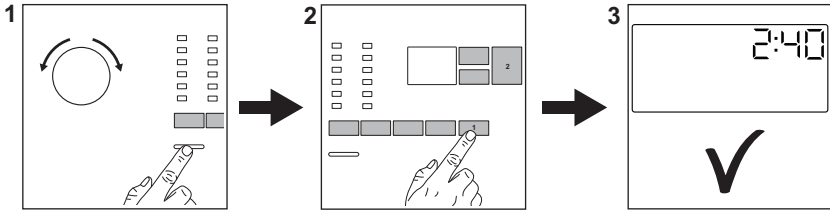

Fişi prize takın.

Musluğu açın.

Çamaşırları yerleştirin.

Deterjan ve diğer maddeleri, uygun deterjan bölümüne koyun.

1. Cihazı açmak için **Açma/Kapama** tuşuna basın İstenilen programı seçmek için program düğmesini çevirin.

2. İstedığınız seçenekleri (1) ilgili tuşları kullanarak ayarlayın. Programı başlatmak için **Başlat/Beklet** (2) tuşuna dokununuz.
3. Makine çalışmaya başlar. Programın sonunda çamaşırları çıkarın.

Cihazı kapatmak için **Açma/Kapama** tuşuna basın.

13.2 Bakım ve temizlik

Periyodik temizleme programı, çamaşır makinenizin ömrünü uzatmaya yardımcı olur.

Her programdan sonra, hava sirkülasyonunu sağlamak ve cihazın içindeki nemi kurutmak için kapıyı ve deterjan çekmecesini hafif aralık bırakın: Bu önlem küf ve kokuları önleyecektir.

Cihaz uzun süre kullanılmıyacaksa: su musluğunu kapatın ve cihazın fişini çekin.

Kireç Çözme	Yılda iki kez
Bakım yıkaması	Ayda bir kez
Kapı körük lastiğini temizleme	İki ayda bir
Kazan temizleme	İki ayda bir
Deterjan çekmecesini temizleme	İki ayda bir
Giriş hortumu ve valf filtresini temizleme	Yılda iki kez

Deterjan çekmecesini civarındakiler başta olmak üzere, plastik parçaları temiz tutun, ürün kalıntılarını temizleyin.

Aşağıdaki paragraflarda bazı parçaları nasıl temizleyeceğinizi açıklanmaktadır.

Çift kenar ağızlı körük lastiği

Bu cihaz, giysilerden dökülen hafif tüylü liflerin su ile tahliye edilmesini sağlayan kendi kendini temizleyen bir tahliye sistemi ile tasarlanmıştır. Körük lastiğini düzenli olarak kontrol edin ve gerekirse aşağıdaki şemada açıklandığı gibi temizleyin. Bozuk paralar, düğmeler ve diğer küçük eşyalar, program bittiğinde lastik kıvrımından geri alınabilir.

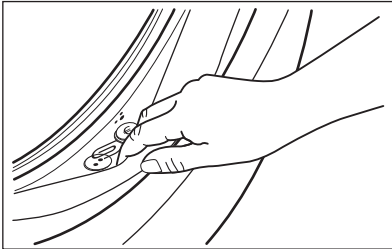

Eğer gerekirse, lastiğin yüzeyini çizmeden amonyak krem temizleyici kullanarak temizleyin.



Ürünün ambalajında yazan talimatlara daima uyun.
Körük lastiğinin arasına sıkışan herhangi bir nesne olup olmadığını kontrol edin ve varsa alın.
Kapıyı kapatırken körük lastiği ve kapı camı arasında çamaşırın sıkışmadığına emin olun.
Program sona erdikten sonra körük lastiği kıvrımlarının arasında kalan kırı veya suyu silmek için nemli bir bez kullanın.



Yabancı nesnelerin çıkartılması



Programı çalıştırmadan önce ceplerin boş olduğundan ve tüm gevşek elemanların bağlandığından emin olun.

Körük lastiği kıvrımında, giriş hortumu filtresinde ve tamburda fark ettiğiniz yabancı cisimleri (metal klips, düğmeler, madeni paralar vb.) çıkarın. Gerekirse, lütfen Yetkili Servis Merkezi ile irtibata geçin.

13.3 Programlar

Programlar	Çamaşır Yüğü	Ürün açıklaması
Eco 40-60 ¹⁾	9 kg	Beyaz ve renkli pamuklular. Normal kirli çamaşırılar.
Pamuklu	9 kg	Beyaz ve renkli pamuklular.
Sentetik	4 kg	Sentetik veya karışık kumaşlı çamaşırılar.
Hassas	2 kg	Akrilik, viskoz, polyester gibi hassas kumaşlar.
 Yünlü	1,5 kg	Makinede yıkanabilen yünlüler, elde yıkanabilen yünlüler ve hassas kumaşlar.
Kot	3 kg	Kot giysiler.
Spor Giyim	4 kg	Spor giysiler.
Sıkma/Boşaltma	9 kg	Tüm kumaşlar, yünlüler ve çok hassas kumaşlar hariç. Sıkma ve su boşaltma programı.
Durulama	9 kg	Tüm kumaşlar, yünlüler ve çok hassas kumaşlar hariç. Durulama ve sıkma programı.
Koyu Renkli	9 kg	Pamuklu çamaşırılar veya koyu renkli karışık kumaşlı çamaşırılar.
 Anti-Alerji	9 kg	Beyaz pamuklu çamaşırılar. Bu program, mikropları ve bakterileri temizlemeye yardımcı olur.
Hızlı 14 dk.	1,5 kg	Hafif kirli veya bir kere giyilmiş pamuklu ve sentetik çamaşırılar.
Hızlı 30 dk.	3 kg	Sentetik ve karışık kumaşlı çamaşırılar. Hafif kirli çamaşırılar.
Hızlı 60 dk.	5 kg	Pamuklu ve sentetik çamaşırılar. Bu program kısa sürede iyi yıkama performansı sunar.

¹⁾ Bu 40 °C'lik program, 40 °C veya 60 °C'de yıkanabilir olarak belirtilmiş, normal derecede kirli pamuklu çamaşırılar aynı çevrimde temizleyebilir.





Çamaşırılarda ulaşılan sıcaklık, program süresi ve diğer veriler için lütfen 'Tüketim Değerleri' bölümüne bakın. Enerji tüketimi açısından en verimli programlar genellikle daha düşük sıcaklıklarda ve daha uzun süre çalışan programlardır.

Cihazın her program için belirtilen azami kapasiteye yüklenmesi enerji ve su tüketimini azaltmaya yardımcı olur.

Yıkama programları için uygun deterjanlar

Program	Evrensel toz ¹⁾	Evrensel sıvı deterjan	Renkiler için sıvı deterjan	Hassas yünlüler	Özel
Eco 40-60	▲	▲	▲	--	--
Pamuklu	▲	▲	▲	--	--

Program	Evrensel toz ¹⁾	Evrensel sıvı deterjan	Renkiler için sıvı deterjan	Hassas yünüler	Özel
Sentetik	▲	▲	▲	--	--
Hassas	--	--	--	▲	▲
Yünlü 	--	--	--	▲	▲
Kot	--	--	▲	▲	▲
Spor Giyim	--	▲	▲	--	▲
Koyu Renkli	--	--	▲	▲	▲
Anti-Alerji 	▲	▲	▲	--	--
Hızlı 14 dk.	--	▲	▲	--	--
Hızlı 30 dk.	--	▲	▲	--	--
Hızlı 60 dk.	▲	▲	▲	--	--

¹⁾ 60 °C'den yüksek sıcaklıkta toz deterjan kullanılması önerilir.

-- = Tavsiye edilmez ▲ = Tavsiye edilir

13.4 Deterjan tipi ve miktarı.

- Sadece özel olarak çamaşır makineleri için üretilmiş deterjanları ve takviye ürünlerini kullanın. Öncelikle, aşağıdaki genel kuralları izleyin:
 - hassas olanlar hariç her türlü kumaş için toz deterjanlar (tabletlar ve tek doz deterjanlar da dahil). Beyazlar ve hijyen gerektiren çamaşırlar için ağartıcı içeren toz deterjanları tercih edin,
 - sıvı deterjanlar (ayrıca tek dozluk deterjanlar), tercihen tüm kumaş türleri için düşük sıcaklıkta yıkama programları (maksimum 60 °C) veya sadece yünüler için özel olanlar.
- Farklı türden deterjanları karıştırmayın.

- Şu durumlarda daha az deterjan kullanın:
 - az miktarda çamaşır yıkıyorsanız,
 - çamaşırlar hafif kirliyse,
 - yıkama sırasında ciddi miktarda köpük oluşuyorsa.
- Deterjan tabletları veya kapsüllerini kullanırken, bunları deterjan bölmesine değil daima tamburun içine koyun ve üreticinin talimatlarını takip edin.

Yetersiz deterjan şunlara neden olabilir:

- yetersiz yıkama sonuçları,
- beyazlarda grileşme,
- yağlı giysiler,
- cihaz içerisinde küf oluşumu.

Aşırı deterjan şunlara neden olabilir:

- aşırı köpürme,
- daha düşük yıkama etkisi,
- yetersiz durulama,
- daha fazla çevre kirliliği.

14. ALARM KODLARI VE OLASI ARIZALAR

Cihaz çalışmaya başlamıyor veya çalışma esnasında duruyor. Önce sorun için bir çözüm bulmaya çalışın (tablolara başvurun).

UYARI!

Herhangi bir kontrol yapmadan önce, cihazı devre dışı bırakın.

Sorun	Olası çözüm
E10 Cihaz doğru bir şekilde su almıyor.	<ul style="list-style-type: none">Su musluğunun açık olduğundan emin olun.Su giriş basıncının çok düşük olmadığından emin olun. Bu bilgiye ulaşmak için yerel su tedarikçinizi arayın.Su musluğunun tıkalı olmadığından emin olun.Giriş hortumunda bükülme veya hasar olmadığından emin olun.Su giriş hortumunun bağlantısının doğru olduğundan emin olun.Bu sorun, tıkanan tahliye devresinden de kaynaklanıyor olabilir. Lütfen Yetkili Servis Merkezi ile iletişime geçin.Giriş hortumu filtresinin ve vana filtresinin tıkalı olmadığından emin olun.
E20 Cihaz suyu tahliye etmiyor.	<ul style="list-style-type: none">Lavabo borusunun tıkalı olmadığından emin olun.Tahliye hortumunda dolanma veya bükülme olmadığından emin olun.Bu sorun, tıkanan tahliye devresinden kaynaklanıyor olabilir. Lütfen Yetkili Servis Merkezi ile iletişime geçin.Tahliye hortumunun bağlantısının doğru olduğundan emin olun.Tahliye aşaması olmayan bir program ayarladıysanız, tahliye programını ayarlayın.Kazanda su bırakacak bir seçenek ayarladıysanız, tahliye programını ayarlayın.
E40 Cihazın kapağı açıktır veya doğru şekilde kapatılmamıştır.	<ul style="list-style-type: none">Kapağın düzgün bir şekilde kapatıldığından emin olun.
E91 Dahili arıza. Cihazın elektronik devreleri arasında bağlantı yoktur.	<ul style="list-style-type: none">Program düzgün tamamlanmadı veya cihaz çok erken durdu. Cihazı kapatıp yeniden açın.Alarm kodu görünürse, Yetkili Servis Merkezi ile temasa geçin.
EKO Şebeke elektriği düzenli değil.	<ul style="list-style-type: none">Şebeke elektriği düzenli olana dek bekleyin.
EFO Taşma emniyeti aygıtı çalışmıyor.	<ul style="list-style-type: none">Cihazın bağlantısını kesin ve su musluğunu kapatın. Yetkili Servis Merkezi ile irtibata geçin.
Sorun devam ederse Yetkili Servis Merkezi ile iletişime geçin. Servis merkezi için gerekli bilgiler, bilgi etiketinde bulunmaktadır	
*Bazı alarm kodları oluşmayabilir. Bildirimde bulunmadan değiştirilebilir.	

15. TÜKETİCİNİN SEÇİMLİK HAKLARI

1. Malın ayıplı olduğunun anlaşılması durumunda tüketici;
 - a. Satılanı geri vermeye hazır olduğunu bildirecek sözleşmeden dönme,
 - b. Satılanı alıkoyp ayıp oranında satış bedelinden indirim isteme,
 - c. Aşırı bir masraf gerektirmediği takdirde, bütün masrafları satıcıya ait olmak üzere satılanın ücretsiz onarılmasını isteme,
 - d. İmkân varsa, satılanın ayıpsız bir misli ile değiştirilmesini isteme, seçimlik haklarından birini kullanabilir. Satıcı, tüketicinin tercih ettiği bu talebi yerine getirmekle yükümlüdür.
2. Ücretsiz onarım veya malın ayıpsız misli ile değiştirilmesi hakları üretici veya ithalatçıya karşı da kullanılabilir. Bu fıkradaki hakların yerine getirilmesi konusunda satıcı, üretici ve ithalatçı mütelsilen sorumludur. Üretici veya ithalatçı, malın kendisi tarafından piyasaya sürülmesinden sonra ayıbın doğduğunu ispat ettiği takdirde sorumlu tutulmaz.
3. Ücretsiz onarım veya malın ayıpsız misli ile değiştirilmesinin satıcı için orantısız güçlükleri beraberinde getirecek olması hâlinde tüketici, sözleşmeden dönme veya ayıp oranında bedelden indirim haklarından birini kullanabilir. Orantısızlığın tayininde malın ayıpsız değeri, ayıbın önemi ve diğer seçimlik haklara başvurmanın tüketici açısından sorun teşkil edip etmeyeceği gibi hususlar dikkate alınır.
4. Ücretsiz onarım veya malın ayıpsız misli ile değiştirilmesi haklarından birinin seçilmesi durumunda bu talebin satıcıya, üreticiye veya ithalatçıya yöneltilmesinden itibaren azami otuz iş günü, konut ve tatil amaçlı taşınmazlarda ise altmış iş günü içinde yerine getirilmesi zorunludur. Ancak, bu Kanununun 58 inci maddesi uyarınca çıkarılan yönetmelik eki listede yer alan mallara ilişkin, tüketicinin ücretsiz onarım talebi, yönetmelikte belirlenen azami tamir süresi içinde yerine getirilir. Aksi hâlde tüketici diğer seçimlik haklarını kullanmakta serbesttir.

5. Tüketicinin sözleşmeden dönme veya ayıp oranında bedelden indirim hakkını seçtiği durumlarda, ödemiş olduğu bedelin tümü veya bedelden yapılan indirim tutarı derhâl tüketiciye iade edilir.
6. Seçimlik hakların kullanılması nedeniyle ortaya çıkan tüm masraflar, tüketicinin seçtiği hakkı yerine getiren tarafça karşılanır. Tüketici bu seçimlik haklarından biri ile birlikte 11/1/2011 tarihli ve 6098 sayılı Türk Borçlar Kanunu hükümleri uyarınca tazminat da talep edebilir.

Tüketici, garantiden doğan haklarının kullanılması ile ilgili olarak çıkabilecek uyuşmazlıklarda yerleşim yerinin bulunduğu veya tüketici işleminin yapıldığı yerdeki Tüketici Hakem Heyetine veya Tüketici Mahkemesine başvurabilir.

Üretici / İhracatçı :

ELECTROLUX APPLIANCES AB
BUSINESS SECTOR EMA-EMEA (SEE)
ST GÖRANSGATAN 143
SE-105 45 STOCKHOLM
SWEDEN
TEL: +46 (8) 738 60 00
FAX: +46 (8) 738 63 35
www.electrolux.com

İthalatçı: Electrolux Day. Tük. Mam. San. Tic. A.Ş.

Adres: İnci Çıkmazı No:3 İnci Ofis Zemin Kat
Daire:6 Altunizade 34662
Üsküdar, İstanbul-Türkiye
Müşteri Hizmetleri : 0 850 2503589
musteri_hizmetleri@electrolux.com
WEB: www.electrolux.com.tr

Kullanım Ömrü Bilgisi :

Kullanım ömrü küçük ev aletlerinde 7 yıl, diğer beyaz eşya ürünlerinde ise 10 yıldır. Kullanım ömrü, üretici ve/veya ithalatçı firmanın cihazınızla ilgili yedek parça temini ve bakım süresini ifade eder.

AEEE Yönetmeliğine Uygundur.

16. DİKKATE ALINMASI GEREKEN ÇEVRESEL FAKTÖRLER

Üzerinde sembolü bulunan malzemeleri geri dönüşüme gönderin . Ambalajı geri dönüştürmek için ilgili kaplara koyun. Elektrikli ve elektronik cihazların atıklarını geri dönüştürerek çevreyi ve insan sağlığını korumaya yardımcı olun. Üstü çizili tekerlekli

çöp kutusu sembolü  evsel atıklarla atmayın. Ürünü bulduğunuz bölgedeki geri dönüşüm tesisine götürün veya belediye yetkilileriyle iletişime geçin.







electrolux.com

135932170-A-102026

